



FiltoSmart 60

DE	Gebrauchsanleitung
EN	Operating instructions
FR	Notice d'emploi
NL	Gebruiksaanwijzing
ES	Instrucciones de uso
PT	Instruções de uso
IT	Istruzioni d'uso
DA	Brugsanvisning
NO	Bruksanvisning
SV	Bruksanvisning
FI	Käyttöohje
HU	Használati útmutató
PL	Instrukcja użytkowania
CS	Návod k použití
SK	Návod na použitie
SL	Navodila za uporabo
HR	Uputa o upotrebi
RO	Instrucțiuni de folosință
BG	Упътване за употреба
UK	Посібник з експлуатації
RU	Руководство по эксплуатации
CN	使用说明书



A

FiltoSmart 60

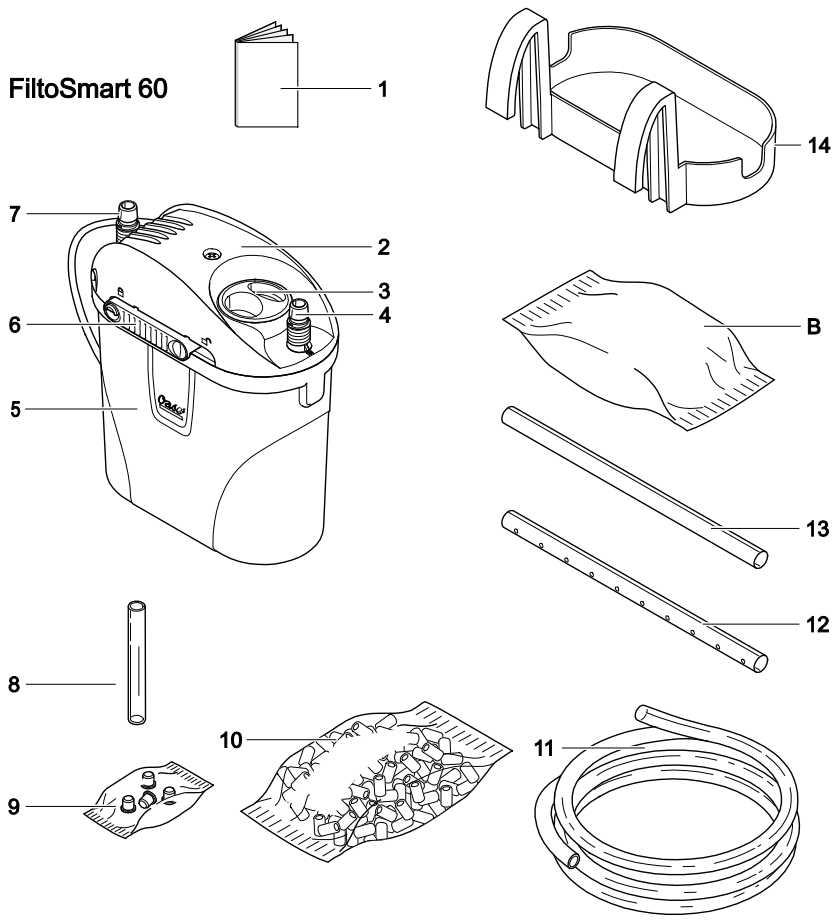

FST0024

B

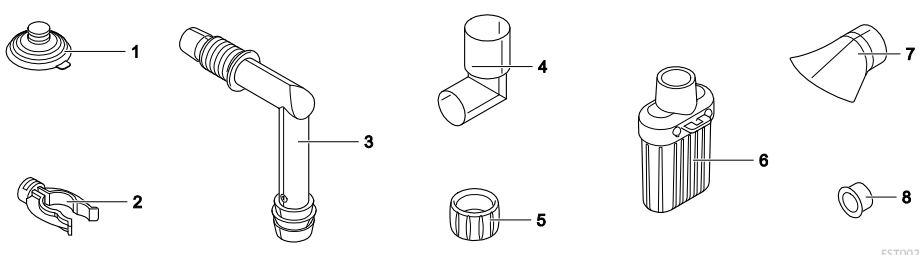

FST0025

C

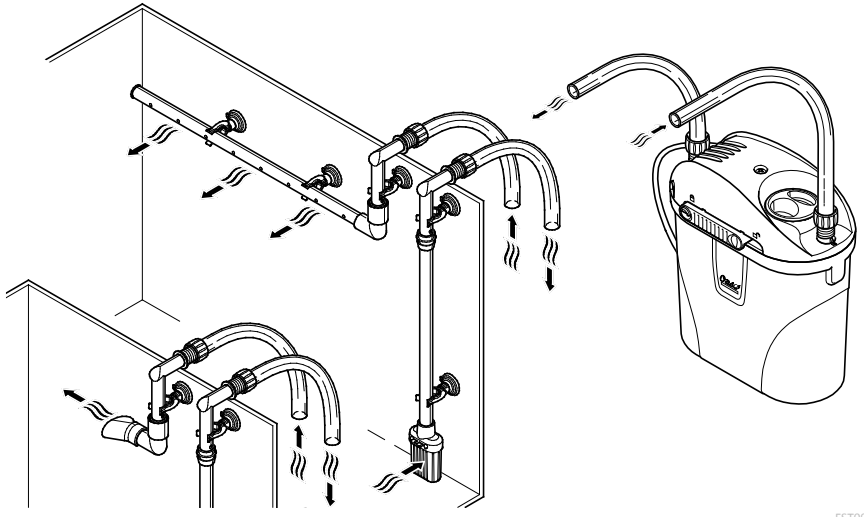

FST0026

D

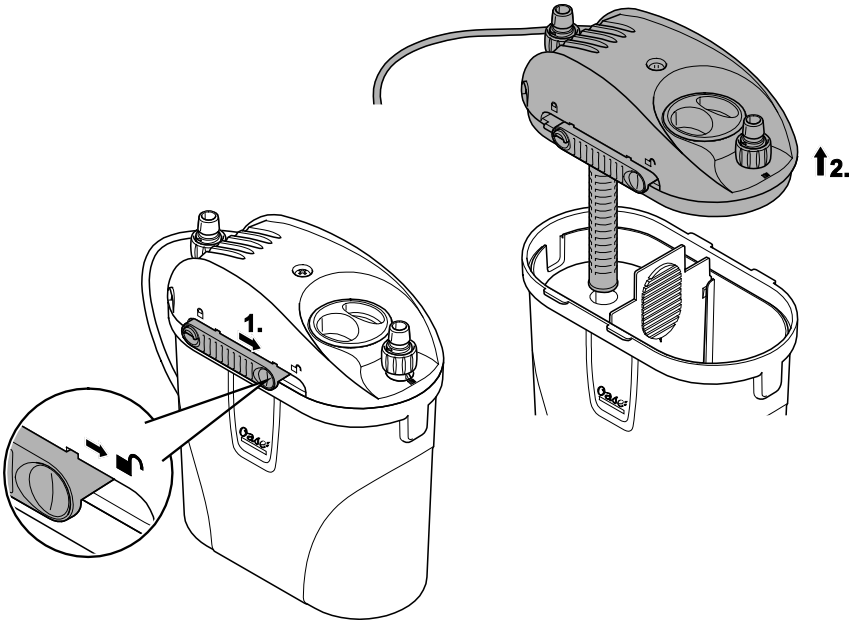

FST0029

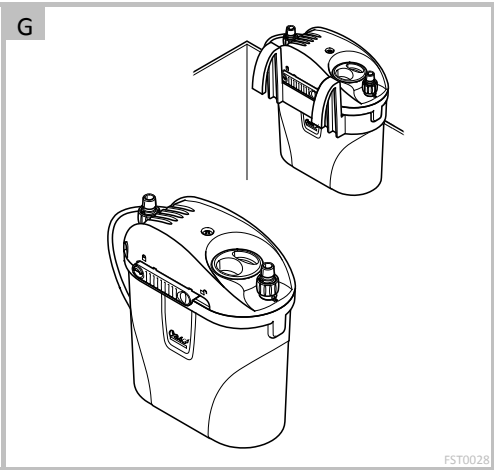
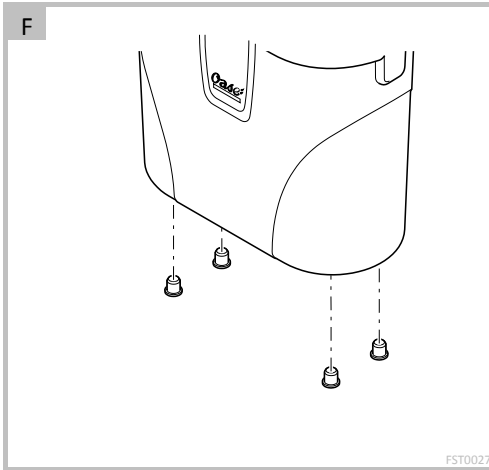
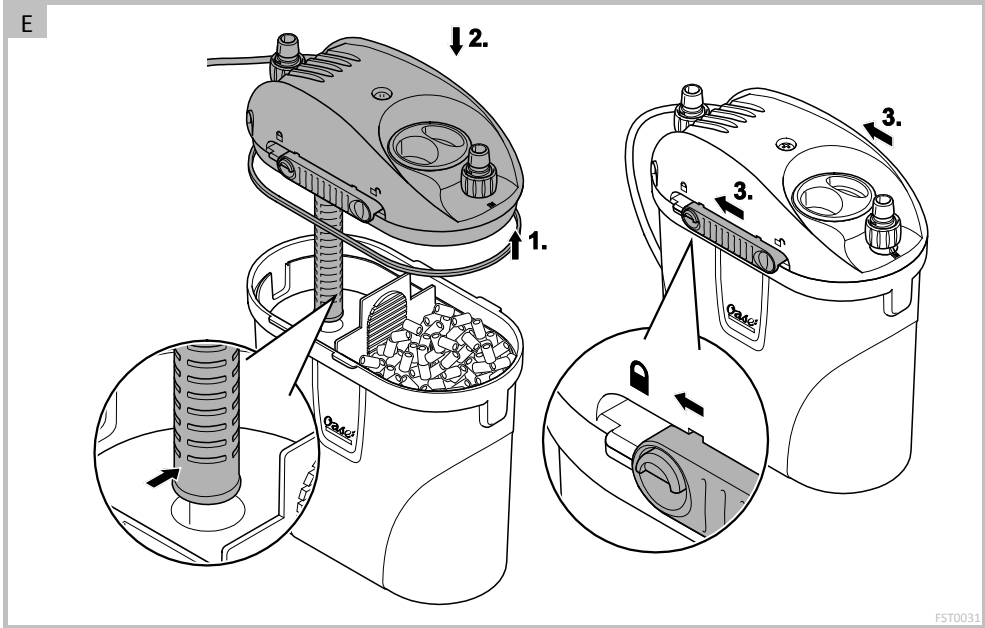

H

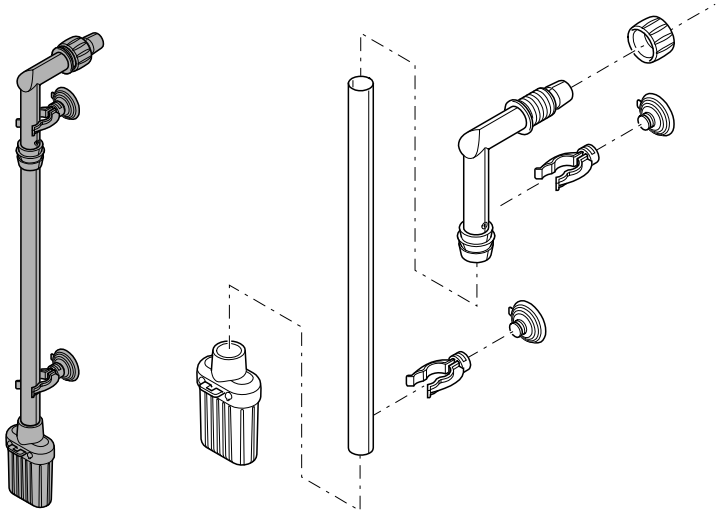

FST0032

I

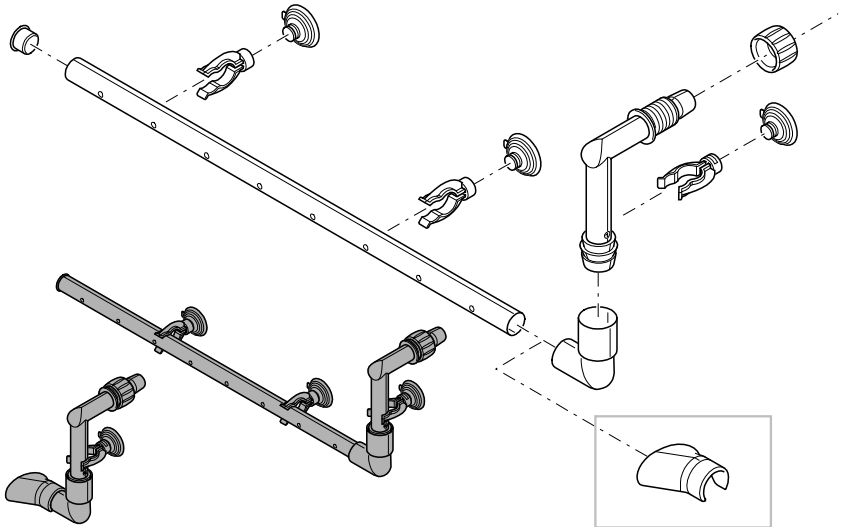

FST0033

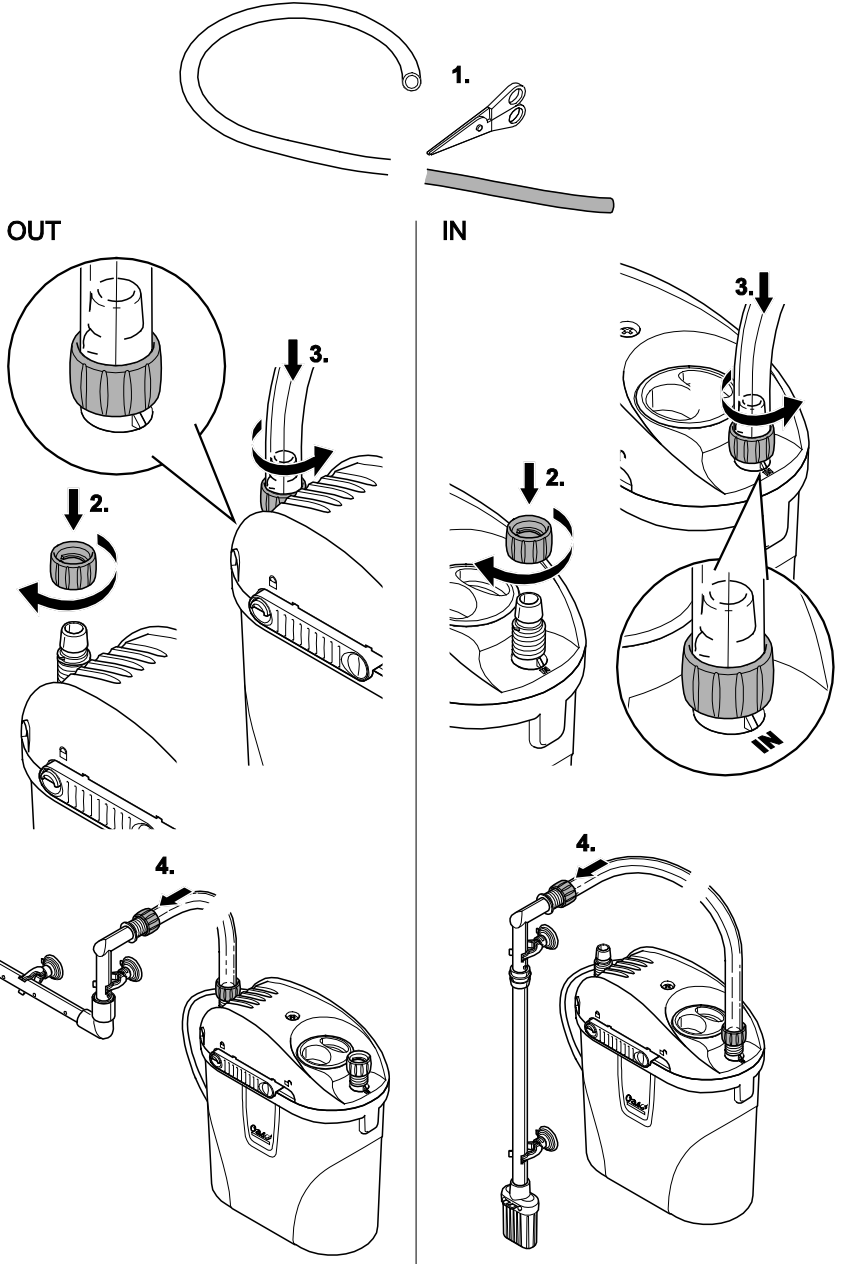

K

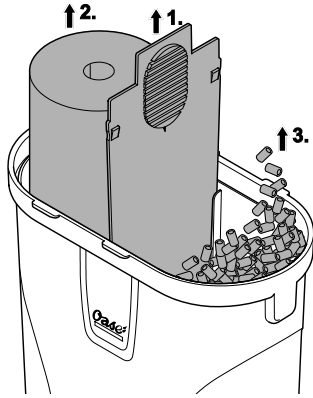

FST0035

L

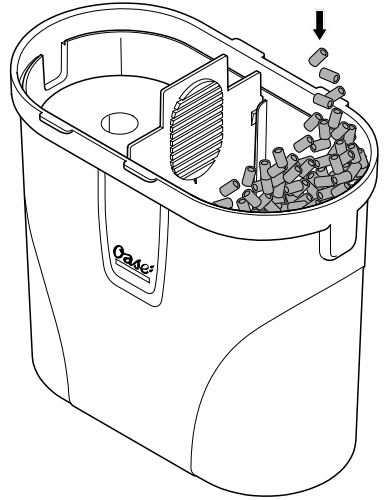

FST0030

M

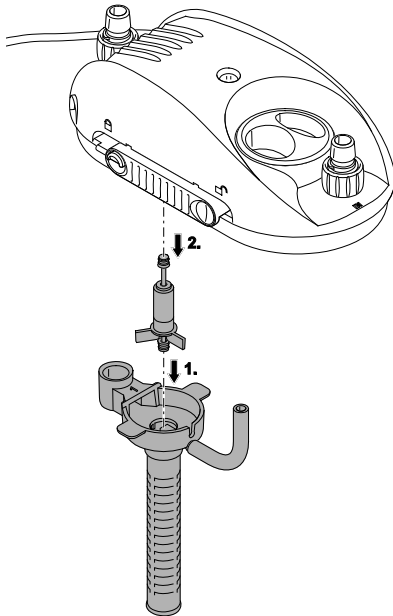

FST0036

N

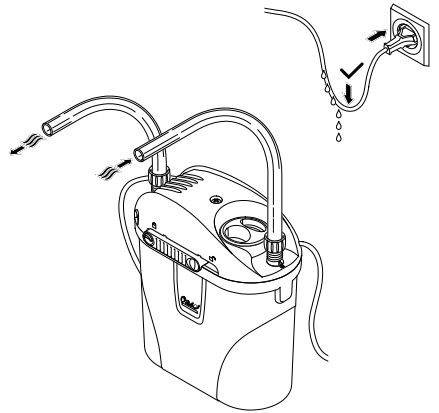

FST0037

Original Gebrauchsanleitung

SICHERHEITSHINWEISE

Dieses Gerät kann von Kindern ab 8 Jahren und darüber sowie von Personen mit verringerten physischen, sensorischen oder mentalen Fähigkeiten oder Mangel an Erfahrung und Wissen benutzt werden, wenn sie beaufsichtigt oder bezüglich des sicheren Gebrauchs des Gerätes unterwiesen wurden und die daraus resultierenden Gefahren verstehen. Kinder dürfen nicht mit dem Gerät spielen.

Reinigung und Benutzerwartung dürfen nicht von Kindern ohne Beaufsichtigung durchgeführt werden.

Sicherer Betrieb

- Alle Geräte im Aquarium ausschalten oder den Netzstecker ziehen, bevor Sie in das Wasser greifen.
- Bei defekten elektrischen Leitungen oder defektem Gehäuse darf das Gerät nicht betrieben werden.
- Tragen oder ziehen Sie das Gerät nicht an der elektrischen Leitung.
- Verlegen Sie Leitungen geschützt vor Beschädigungen und achten Sie darauf, dass niemand darüber fallen kann.
- Öffnen Sie das Gehäuse des Gerätes oder zugehöriger Teile nur, wenn Sie dazu in der Anleitung ausdrücklich aufgefordert werden.
- Führen Sie nur Arbeiten am Gerät durch, die in dieser Anleitung beschrieben sind. Wenden Sie sich an eine autorisierte Kundendienststelle oder im Zweifelsfall an den Hersteller, wenn sich Probleme nicht beheben lassen.
- Verwenden Sie nur Original-Ersatzteile und -Zubehör für das Gerät.
- Nehmen Sie niemals technische Änderungen am Gerät vor.
- Anschlussleitungen können nicht ersetzt werden. Entsorgen Sie das Gerät bzw. die Komponente bei einer beschädigten Leitung.

Elektrischer Anschluss

- Schließen Sie das Gerät nur an, wenn die elektrischen Daten von Gerät und Stromversorgung übereinstimmen. Die Gerätedaten befinden sich auf dem Typenschild am Gerät, auf der Verpackung oder in dieser Anleitung.
- Schützen Sie Steckverbindungen vor Feuchtigkeit.
- Schließen Sie das Gerät nur an einer vorschriftsmäßig installierten Steckdose an.

Symbole in dieser Anleitung



- Bezeichnet eine möglicherweise gefährliche Situation.
- Bei Nichtbeachtung kann leichte oder geringfügige Verletzung die Folge sein.



Informationen, die zum besseren Verständnis dienen.

Weitere Hinweise

- A Verweis auf eine Abbildung, z. B. Abbildung A.
- Verweis auf ein anderes Kapitel.

PRODUKTBESCHREIBUNG

Lieferumfang

<input type="checkbox"/> A	FiltoSmart 60	Anzahl
1	Gebrauchsanleitung FiltoSmart 60	1
2	Gerätekopf	1
3	Blindstopfen	1
4	Schlauchtülle Eingang (IN)	1
5	Behälter, gefüllt mit Filtermaterial	1
6	Schiebeverschluss	1
7	Schlauchtülle Ausgang	1
8	Beutel mit 4 Füßen	
9	Keramiksustrat (120-g-Beutel)	2
10	Schlauch	1
11	Ausströmrohr	1
12	Ansaugrohr	1

<input type="checkbox"/> B	Anschlussset	Anzahl
1	Saugnapf	5
2	Klemme	5
3	Schlauchadapter	2
4	Winkelstück	1
5	Überwurfmutter	4
6	Saugkorb	1
7	Wasserverteiler	1
8	Verschlusskappe	1

Bestimmungsgemäße Verwendung

FiltoSmart 60, im weiteren "Gerät" genannt, darf ausschließlich wie folgt verwendet werden:

- Wasser filtern und zirkulieren lassen.
- Zum Betrieb mit Süßwasser oder Meerwasser.
- Betrieb unter Einhaltung der technischen Daten.

Für das Gerät gelten folgende Einschränkungen:

- Nur in Räumen und für private aquaristische Zwecke verwenden.
- Betrieb nur mit Wasser bei einer Wassertemperatur von +4 °C ... +35 °C.

Funktionsbeschreibung

C

Angesaugt von einer Pumpe in der Pumpeneinheit durchströmt das Wasser zwei hintereinander liegende Filterkammern. Die erste Filterkammer ist mit Keramiksubstrat gefüllt, die zweite Filterkammer enthält einen Filterschaum 20ppi.

ZUGANG ZUM GERÄT

Gerätekopf ausbauen

So gehen Sie vor:

D

1. Verschluss auf beiden Seiten auf das Symbol "Schloss geöffnet" schieben.
2. Gerätekopf vom Behälter abheben.

Gerätekopf einbauen

So gehen Sie vor:

E

1. Dichtung am Gerätekopf auf richtigen Sitz prüfen.
 - Dichtung reinigen, beschädigte Dichtung ersetzen.
2. Darauf achten, dass der Entlüfterschlauch vorhanden ist und nach oben zeigt.
3. Gerätekopf auf Behälter setzen.
4. Verschluss auf beiden Seiten auf das Symbol "Schloss verriegelt" schieben.

AUFSTELLEN UND ANSCHLIESSEN

F, G

Das Gerät kann neben dem Aquarium aufgestellt werden oder aber mit Hilfe der Halterung (45051, nicht im Lieferumfang enthalten) außen an einer Seitenwand befestigt werden. Maximale Wasserhöhe über Filter beachten. (→ Technische Daten)

Reihenfolge der auszuführenden Arbeiten:

1. Falls das Gerät aufgestellt werden soll: Die beiliegenden Gummifüßchen an den Behälterboden montieren.
2. Filtermaterialien positionieren (→ Filtermaterial reinigen/ersetzen)
3. Anschlüsse herstellen (→ Anschlüsse herstellen)

Anschlüsse herstellen

Saugeinheit zusammenbauen

So gehen Sie vor:

H

- Saugeinheit zusammenbauen.

Ausströmeinheit zusammenbauen

So gehen Sie vor:

I

- Ausströmeinheit zusammenbauen.
 - Alternativ kann statt des Ausströmrohrs der Wasserverteiler verwendet werden.

Schlauch anschließen

Die Vorgehensweise ist für Eingang (IN) und Ausgang (OUT) identisch.

So gehen Sie vor:

J

1. Schlauch auf passende Länge kürzen.
 - Länge so wählen, dass bei der vorgesehenen Aufstellung der Schlauch nicht knicken kann.
2. Überwurfmutter auf Schlauchtülle der Anschlusseinheit schrauben.
3. Schlauch auf Schlauchtülle schieben und Überwurfmutter gegen den Uhrzeigersinn drehen, um den Schlauch zu fixieren.
4. Anderes Schlauchende auf Schlauchtülle an der Ansaugeneinheit/Ausströmeinheit schieben und Überwurfmutter gegen den Uhrzeigersinn drehen, um den Schlauch zu fixieren.

C

- Saugeinheit und Ausströmeinheit mittels Saugnäpfe im Aquarium befestigen.

INBETRIEBNAHME



HINWEIS

Verpackung um Filtermaterial entfernen. Alle Filtermaterialien vor der ersten Verwendung mit warmem Leitungswasser gründlich ausspülen, um mögliche Verschmutzungen zu entfernen. (→ Filtermaterial reinigen/ersetzen)



HINWEIS

Pumpe darf nicht trockenlaufen!

Pumpe wird zerstört.

- Wasserstand und Zirkulation im Filter und im Aquarium regelmäßig kontrollieren.

So gehen Sie vor:

N

- Behälter vollständig mit Wasser füllen und neben dem Aquarium platzieren.
- Netzanschlussleitung so verlegen, dass sich eine Tropfschlaufe bildet!

Einschalten: Gerät mit dem Netz verbinden. Das Gerät schaltet sich sofort ein. Nach dem Einschalten dauert es einige Minuten, bis die Luft aus dem Gerät entwichen ist (Geräuschentwicklung).

Ausschalten: Gerät vom Netz trennen.

STÖRUNGSBESEITIGUNG

Störung	Ursache	Abhilfe
Gerät läuft nicht an	Netzspannung fehlt	Netzspannung überprüfen
	Laufeinheit blockiert	Reinigen
	Wasserstand im Gerät zu niedrig	Wasser auffüllen
Wasserfluss ungenügend	Filtergehäuse oder Laufeinheit verschmutzt	Reinigen
	Laufeinheit verschlissen	Laufeinheit ersetzen
	Filterschaum verschmutzt	Reinigen
	Keramiksубstrat verschmutzt	Reinigen
	Saugkorb verstopft	Saugkorb reinigen
	Leitungssystem verschmutzt	Saugeinheit, Ausströmeinheit und Schläuche reinigen
Filterwirkung ungenügend	Filterschaum verschmutzt	Reinigen
	Filterschaum verschlissen	Ersetzen
	Keramiksубstrat verschmutzt	Reinigen
	Keramiksубstrat verschlissen	Ersetzen
Erhöhte Geräusentwicklung	Luft im Filter, Entlüfterschlauch an Pumpe nicht richtig positioniert	Sitz des Entlüfterschlauches korrigieren.

REINIGUNG UND WARTUNG

- Gerät bei Bedarf mit klarem Wasser und mit einer weichen Bürste reinigen.
- Keine Reinigungsmittel oder chemische Lösungen verwenden. Um Kalkablagerungen zu entfernen, wird OASE PumpClean empfohlen.
- Reinigungs- und Austauschzyklen für Filtermaterialien sind abhängig von Beckengröße und Besatz. Reinigung und Austausch sollten daher nach Bedarf erfolgen, um die volle Filterleistung sicherzustellen.

Filtermaterial reinigen/ersetzen



HINWEIS

Verpackung um Filtermaterial entfernen. Alle Filtermaterialien vor der ersten Verwendung mit warmem Leitungswasser gründlich ausspülen, um mögliche Verschmutzungen zu entfernen. (→ Filtermaterial reinigen/ersetzen)

Voraussetzung

- Der Gerätekopf ist abgenommen. (→ Gerätekopf ausbauen)

So gehen Sie vor:

- K, L
- Filterschaum herausnehmen und unter warmem Wasser spülen oder ersetzen.
- Keramiksубstrat unter warmen Wasser ausspülen oder ersetzen.
 - Vor dem Erstgebrauch Keramiksубstrat aus dem Plastikbeutel nehmen, unter warmen Wasser ausspülen und lose in den Filterbehälter füllen.

Laufeinheit reinigen/ersetzen

Voraussetzung

- Der Gerätekopf ist abgenommen. (→ Gerätekopf ausbauen)

So gehen Sie vor:

- M
- Pumpendeckel nach unten abziehen.
- Laufeinheit ausbauen, reinigen oder ersetzen.
- Gerät in umgekehrter Reihenfolge zusammenbauen.
 - Auf korrekten Sitz der beiden Gummilager achten.
 - Darauf achten, dass der Entlüfterschlauch vorhanden ist und nach oben zeigt, damit die Luft entweichen kann.

Gerät wieder installieren

- Gerätekopf und Filtereinheit wieder zusammenbauen. (→ Gerätekopf einbauen)

VERSCHLEIßTEILE

Folgende Komponenten sind Verschleißteile und unterliegen nicht der Gewährleistung:

- Filterschäume
- Keramiksubstrat
- Laufeinheit
- Saugnapfe

ENTSORGUNG



HINWEIS





Dieses Gerät darf nicht als Hausmüll entsorgt werden.

- Gerät durch Abschneiden der Kabel unbrauchbar machen und über das dafür vorgesehene Rücknahmesystem entsorgen.

TECHNISCHE DATEN

Beschreibung		FiltroSmart 60	
Bemessungsspannung		V AC	230
Netzfrequenz		Hz	50
Leistungsaufnahme		W	5
Schutzart			IPX8
Förderleistung	maximal	l/h	300
Förderhöhe	maximal	m	0,7
Wassersäule	maximal	m	1,8
Volumen Filter		l	0,45
Volumen Vorfilter		l	0,28
Empfohlen für Aquarium Volumen maximal		l	60
Länge Netzanschlussleitung		m	1,5
Schlauchlänge		m	1
Anschluss Schlauchtüllen	Durchmesser	mm	10
Abmessungen	Länge	mm	286
	Breite	mm	150
	Höhe	mm	120
Gewicht (leer)		kg	0,9

SYMBOLE AUF DEM GERÄT

IP X8 	Wasserdicht bis 1 m Tiefe.
	Schutzklasse II, Schutzisolierung, die im Fehlerfall Spannung führen kann
	Im Innenraum verwenden
	Nicht mit normalem Hausmüll entsorgen
	Gebrauchsanleitung lesen und beachten

Translation of the original Operating Instructions

SAFETY INFORMATION

This unit can be used by children aged 8 and above and by persons with reduced physical, sensory or mental capabilities or lack of experience and knowledge if they are supervised or have been instructed on

how to use the unit in a safe way and they understand the hazards involved.

Do not allow children to play with the unit.

Only allow children to carry out cleaning and user maintenance under supervision.

Safe operation

- Switch off all units in the aquarium or disconnect the power plugs of all units before reaching into the water.
- Never operate the unit if either the electrical cables or the housing are defective!
- Do not carry or pull the unit by its electrical cable.
- Route cables/hoses such that they are protected from damage and do not present a tripping hazard.
- Only open the unit housing or its attendant components, when this is explicitly required in the operating instructions.
- Only carry out work on the unit that is described in this manual. If problems cannot be overcome, please contact an authorised customer service point or, when in doubt, the manufacturer.
- Only use original spare parts and accessories for the unit.
- Never carry out technical modifications to the unit.
- Power connection cables cannot be replaced. If a cable is damaged, dispose of the respective unit or components.

Electrical connection

- Only connect the unit if the electrical data of the unit and the power supply coincide. The unit data is to be found on the unit type plate, on the packaging or in this manual.
- Protect the plug connections from moisture.
- Only plug the unit into a correctly fitted socket.

Symbols used in these instructions



CAUTION

- Indicates a possibly hazardous situation.
- Non-observance may lead to slight or minor injuries.



NOTE

Indicates information intended to give the user a better understanding.

Additional information

- A Reference to a figure, e.g. Fig. A.
- Reference to another section.

PRODUCT DESCRIPTION

Scope of delivery

<input type="checkbox"/> A	FiltoSmart 60	Quantity
1	Operating manual for FiltoSmart 60	1
2	Unit head	1
3	Blind plug	1
4	Hose connector, inlet (IN)	1
5	Container, filled with filter medium	1
6	Slide closure	1

7	Hose connector, outlet	1
8	Bag with 4 feet	
9	Ceramic substrate (120 g bag)	2
10	Hose	1
11	Flow-out pipe	1
12	Suction pipe	1

<input type="checkbox"/> B	Connection set	Quantity
1	Suction cup	5
2	Terminal	5
3	Hose adapter	2
4	Angle piece	1
5	Union nut	4
6	Suction basket	1
7	Water distributor	1
8	Cover cap	1

Intended use

FiltoSmart 60, referred to in the following as "unit", may only be used as specified in the following:

- Water filtering and recirculation
- For operation with freshwater or saltwater.
- Operation under observance of the technical data.

The following restrictions apply to the unit:

- Only use indoors and for aquaristic purposes in the home (not for commercial use).
- Only operate with water at a water temperature of +4 °C to +35 °C.

Function description

C

Drawn in by a pump into the pump unit, the water flows through two filter chambers arranged one behind the other. The first filter chamber is filled with ceramic substrate, the second filter chamber contains a 20ppi foam filter.

ACCESSING THE UNIT

Dismantling the unit head

How to proceed:

D

1. Slide the closure on each side to the "padlock open" symbol.
2. Lift the unit head from the container.

Fitting the unit head

How to proceed:

E

1. Check that the seal on the unit head is correctly positioned.
 - Clean the seal, replace it if damaged.
2. Ensure that the vent hose is in place and is pointing upwards.

3. Fit the unit head onto the container.
4. Slide the closure on each side to the "padlock closed" symbol.

INSTALLATION AND CONNECTION

F, G

The unit can be installed next to the aquarium or fastened to the outside of the aquarium with the aid of a holder (45051, not included in the delivery scope). Note the maximum water height above the filter. (→ Technical data)

Order of tasks to be carried out:

1. If the unit is to be installed in a standing position: Fit the enclosed rubber feet onto the base of the container.
2. Position the filter media (→ Cleaning/replacing the filter media)
3. Establish the connections (→ Establishing the connections)

Establishing the connections

Assembling the suction unit

How to proceed:

H

- Assemble the suction unit.

Assembling the flow-out unit

How to proceed:

I

- Assemble the flow-out unit.
 - The water distributor can be used instead of the flow-out pipe.

Connecting the hose

The procedure is identical for the inlet (IN) and outlet (OUT).

How to proceed:

J

1. Shorten the hose to the required length.

- Choose the length so that the hose cannot kink in the intended installation position.
2. Screw the union nut onto the hose connector of the connection unit.
 3. Push the hose onto the hose connector and turn the union nut counter-clockwise to fix the hose in place.
 4. Push the other end of the hose onto the hose connector at the suction unit/flow-out unit and turn the union nut counter-clockwise to fix the hose in place.
- C
- Fasten the suction unit and flow-out unit in the aquarium using suction cups.

COMMISSIONING/START-UP



NOTE

Thoroughly rinse out all filter material with warm tap water before using for the first time in order to remove any soiling. (→ Cleaning/replacing the filter media)



NOTE

Ensure that the pump never runs dry!

The pump will be destroyed.

- Regularly check the water level and circulation in the filter and in the aquarium.

How to proceed:

N

- Completely fill the container with water and place it next to the aquarium.
- Route the power connection cable such that it forms a drip loop!

Switching on: Connect the unit to the mains. The unit switches on immediately. When the unit is switched on, it takes several minutes for the air to escape from the unit (this makes a noise).

Switching off: Disconnect the unit from the mains.

REMEDY OF FAULTS

Malfunction	Cause	Remedy
Unit does not start up.	No mains voltage	Check the mains voltage.
	Impeller unit blocked	Clean
	Water level in the unit too low	Top up water
Water flow insufficient	Filter housing or impeller unit soiled	Clean
	Impeller unit worn	Replace the impeller unit.
	Foam filter clogged	Clean
	Ceramic substrate soiled	Clean
	Suction basket clogged	Clean suction basket.
	Pipework soiled	Clean suction unit, flow-out unit and hoses.
Insufficient filtering performance	Foam filter clogged	Clean
	Foam filter worn	Replace
	Ceramic substrate soiled	Clean
	Ceramic substrate worn	Replace
Increased noise	Air in the filter, vent hose on the pump not correctly positioned.	Correct the position of the vent hose.

MAINTENANCE AND CLEANING

- If necessary, clean with clear water using a soft brush.
- Do not use cleaning agents or chemical solutions. We recommend using OASE PumpClean for removing calcium deposits.
- Cleaning and replacement cycles for filter media are dependent on the size of the aquarium and the number of fish. Therefore, it is necessary to clean and replace the filter media as required to ensure optimum filter performance.

Cleaning/replacing the filter media



NOTE

Thoroughly rinse out all filter material with warm tap water before using for the first time in order to remove any soiling. (→ Cleaning/replacing the filter media)

Prerequisite

- The unit head is removed. (→ Dismantling the unit head)

How to proceed:

K, L

- Remove the foam filter and rinse in warm water or replace.
- Rinse the ceramic substrate in warm water or replace.
 - Before using for the first time, remove the ceramic substrate from the plastic bag, rinse it in warm water and put it loosely into the filter container.

Cleaning/replacing the impeller unit

Prerequisite

- The unit head is removed. (→ Dismantling the unit head)

How to proceed:

M

- Pull the pump lid off downward.
- Remove the impeller unit, clean or replace.
- Reassemble the unit in the reverse order.
 - Ensure that the two rubber bearings are correctly seated.
 - Ensure that the vent hose is in place and is pointing upwards so that the air can escape.

Re-installing the unit

- Reassemble the unit head and filter unit. (→ Fitting the unit head)

WEAR PARTS

The following components are wear parts and are excluded from the warranty:

- Foam filters
- Ceramic substrate
- Impeller unit
- Suction cups

DISPOSAL



NOTE





Do not dispose of this unit with domestic waste.

- Render the unit unusable beforehand by cutting the cables and dispose of the unit via the return system provided for this purpose.

TECHNICAL DATA

Description		FiltroSmart 60	
Rated voltage		V AC	230
Mains frequency		Hz	50
Power consumption		W	5
Protection type			IPX8
Flow rate	Max.	l/h	300
Head height	Max.	m	0.7
Head height	Max.	m	1.8
Filter volume		l	0.45
Pre-filter volume		l	0.28
Recommended for an aquarium volume of max.		l	60
Length of power connection cable		m	1.5
Hose length		m	1
Connection of hose connectors	Diameter	mm	10
Dimensions	Length	mm	286
	Width	mm	150
	Height	mm	120
Weight (empty)		kg	0.9

SYMBOLS ON THE UNIT

IP X8 	Submersible to 1 m depth.
	Protection class II, protection insulation which could become live in the event of a fault.
	For use indoors.
	Do not dispose of with household waste.
	Read and adhere to the instructions for use.

Traduction de la notice d'emploi originale

CONSIGNES DE SECURITE

Attention :

Dans le cas où cet appareil serait utilisé par des mineurs de moins de 8 ans ainsi que par des personnes souffrant d'un handicap mental ou plus généralement par des personnes manquant d'expérience, un

adulte averti devra être présent, qui renseignera le mineur ou la personne fragilisée concernée sur le bon emploi de ce matériel. Les enfants ne doivent pas jouer avec cet appareil. Ne pas laisser un enfant sans surveillance pour le nettoyage ou l'entretien.

Exploitation sécurisée

- Avant d'entrer dans l'eau, couper tous les appareils se trouvant dans l'aquarium ou débrancher la fiche secteur.
- En cas de lignes électriques défectueuses ou de corps défectueux, il est interdit d'exploiter l'appareil.
- Ni porter, ni tirer l'appareil par le câble électrique.
- Poser les câbles de manière à ce qu'ils soient protégés contre d'éventuels endommagements et veiller à ce que personne ne puisse trébucher.
- N'ouvrir le corps de l'appareil ou des éléments s'y rapportant que si cela est expressément sollicité dans la notice d'emploi.
- Exécuter des travaux sur l'appareil uniquement si ces derniers sont décrits dans la notice d'emploi. S'il est impossible de remédier aux problèmes, contacter le SAV agréé ou en cas de doute le constructeur.
- N'utiliser que des pièces de rechange et des accessoires d'origine pour l'appareil.
- Ne jamais procéder à des modifications techniques sur l'appareil.
- Les câbles de raccordement ne sont pas remplaçables. Mettre l'appareil, voire les composantes, au rebut en cas de câble endommagé.

Raccordement électrique

- Ne brancher l'appareil que lorsque les caractéristiques électriques de l'appareil et de l'alimentation électrique correspondent. Les caractéristiques de l'appareil sont indiquées sur la plaque signalétique de l'appareil, sur l'emballage ou dans cette notice d'emploi.
- Protéger les raccordements à fiche contre l'humidité.
- Raccorder l'appareil uniquement à une prise installée de manière réglementaire.

Symboles dans cette notice d'emploi



ATTENTION

- signale une situation éventuellement dangereuse.
- Le non-respect risque d'entraîner de légères blessures et fuites.



REMARQUE

Informations favorisant une meilleure compréhension.

Autres remarques

- A Renvoi à l'illustration, p. ex. Figure A.
- Renvoi à un autre chapitre.

DESCRIPTION DU PRODUIT

Pièces faisant partie de la livraison

<input type="checkbox"/> A	FiltoSmart 60	Nombre
1	Notice d'emploi FiltoSmart 60	1
2	Tête d'appareil	1
3	Obturateur	1
4	Raccord de tuyau arrivée (IN)	1
5	Récipient, rempli de matériau de filtration	1
6	Fermeture coulissante	1
7	Raccord de tuyau sortie	1
8	Sachet contenant 4 pieds	
9	Substrat en céramique (sachet 120g)	2
10	Tuyau	1
11	Canne de rejet	1
12	Canne d'aspiration	1

<input type="checkbox"/> B	Set de raccordement	Nombre
1	Ventouse	5
2	Clip	5
3	Adaptateur de flexible	2
4	Pièce coudée	1
5	Écrou d'accouplement	4
6	Panier d'aspiration	1
7	Distributeur d'eau	1
8	Bouchon	1

Utilisation conforme à la finalité

FiltoSmart 60, appelé par la suite «appareil», doit être utilisé exclusivement comme suit :

- Filtrer l'eau et laisser circuler.
- Pour une exploitation en eau douce ou en eau de mer.
- Exploitation dans le respect des données techniques.

Les restrictions suivantes sont valables pour l'appareil :

- A utiliser uniquement à l'intérieur et à des fins d'aquariophilie privée.
- A utiliser uniquement avec de l'eau à une température entre +4 °C et +35 °C.

Description des fonctions

- C

Aspirée par une pompe installée dans l'unité de pompage, l'eau circule à travers deux chambres de filtration positionnées l'une derrière l'autre. La première chambre de filtration est remplie de substrat en céramique, la seconde chambre de filtration contient une mousse filtrante 20ppi.

ACCES A L'APPAREIL

Démontage de la tête d'appareil

Voici comment procéder :

D

1. Pousser de chaque côté le système de fermeture sur le symbole "cadenas ouvert".
2. Retirer la tête d'appareil hors du récipient.

Montage de la tête d'appareil

Voici comment procéder :

E

1. Vérifier que le joint est bien en place sur la tête de l'appareil.
 - Nettoyer le joint, remplacer le joint endommagé.
2. Veiller à ce que le tuyau de purge d'air soit bien présent et tourné vers le haut.
3. Poser la tête d'appareil sur le récipient.
4. Faire coulisser de chaque côté la fermeture sur le symbole "cadenas fermé".

MISE EN PLACE ET RACCORDEMENT

F, G

L'appareil peut être posé à côté de l'aquarium ou être accroché en dehors de celui-ci sur l'une des vitres avec l'aide du support (45051, non compris dans la livraison). Veiller à la hauteur maximale de l'eau au-dessus du filtre. (→ Caractéristiques techniques)

Ordre de réalisation des travaux :

1. Si l'appareil doit être posé : Installer les pieds en caoutchouc faisant partie de la livraison sous le récipient.
2. Positionner les matériaux de filtration (→ Nettoyage/Remplacement du matériau de filtration)
3. Effectuer les raccordements (→ Effectuer les raccordements)

Effectuer les raccordements

Assemblage de l'unité d'aspiration

Voici comment procéder :

H

- Assemblage de l'unité d'aspiration.

Assemblage de l'unité de rejet

Voici comment procéder :

I

- Assemblage de l'unité de rejet.
 - Le distributeur d'eau peut être utilisé en tant qu'alternative à la canne de rejet.

Raccordement du tuyau

La manière de procéder est identique pour l'entrée (IN) et pour la sortie (OUT).

Voici comment procéder :

J

1. Raccourcir le tuyau à la longueur appropriée.
 - Choisir la longueur de sorte que le tuyau ne puisse pas plier lors de la pose à l'emplacement prévu.
2. Visser l'écrou de raccord sur le raccord de tuyau de l'unité de raccordement.
3. Pousser le tuyau sur le raccord de tuyau et visser l'écrou de raccord dans le sens anti-horaire pour fixer le tuyau.
4. Pousser l'autre extrémité du tuyau sur le raccord de tuyau à l'unité d'aspiration/l'unité de rejet, et visser l'écrou de raccord dans le sens anti-horaire pour fixer le tuyau.

C

- Fixer l'unité d'aspiration et l'unité de rejet à l'aide des ventouses dans l'aquarium.

MISE EN SERVICE



REMARQUE

Soigneusement rincer tous les matériaux filtrants à l'eau chaude avant la première utilisation pour éliminer d'éventuelles salissures. (→ Nettoyage/Remplacement du matériau de filtration)



REMARQUE

Toute marche à sec de la pompe est interdite !

Détérioration de la pompe.

- Contrôler régulièrement le niveau d'eau et la circulation d'eau dans le filtre et dans l'aquarium.

Voici comment procéder :

N

- Remplir entièrement le récipient avec de l'eau et le placer à côté de l'aquarium.
- Poser le câble de raccordement au secteur de sorte à former un col de cygne !

Allumer : Brancher l'appareil sur la tension secteur. L'appareil se met immédiatement en marche. Après la mise en marche, quelques minutes sont nécessaires avant que de l'air ne s'échappe de l'appareil (développement de bruit).

Éteindre : Débrancher l'appareil de la tension secteur.

ÉLIMINATION DES DERANGEMENTS

Défaut	Cause	Remède
L'appareil ne démarre pas	La tension secteur manque	Vérifier la tension secteur
	L'unité de fonctionnement est bloquée	Nettoyer
	Niveau d'eau trop bas dans l'appareil	Remplir d'eau
Débit d'eau insuffisant	Corps du filtre ou unité de fonctionnement encrassés	Nettoyer
	Unité de fonctionnement usée	Remplacer l'unité de fonctionnement
	Mousse filtrante colmatée	Nettoyer
	Substrat en céramique encrassé	Nettoyer
	Panier d'aspiration bouché	Nettoyer le panier d'aspiration
	Système de tuyaux encrassé	Nettoyer l'unité d'aspiration, l'unité de rejet et les tuyaux
Effet filtrant insuffisant	Mousse filtrante colmatée	Nettoyer
	Mousse filtrante usée	Remplacer
	Substrat en céramique encrassé	Nettoyer
	Substrat en céramique usé	Remplacer
Niveau sonore élevé	Air dans le filtre, tuyau de purge d'air mal positionné sur la pompe	Corriger la position du tuyau de purge d'air

NETTOYAGE ET ENTRETIEN

- Si besoin, nettoyer l'appareil à l'eau claire et avec une brosse douce.
- Ne pas utiliser de produits de nettoyage ou de solutions chimiques. Utiliser OASE PumpClean pour éliminer les dépôts de calcaire.
- Les cycles de nettoyage et de remplacement des matériaux de filtration dépendent de la taille de l'aquarium et de sa population. Par conséquent, le nettoyage et le remplacement devraient être exécutés en fonction du besoin pour assurer l'entière performance de filtration.

Nettoyage/Remplacement du matériau de filtration



REMARQUE

Soigneusement rincer tous les matériaux filtrants à l'eau chaude avant la première utilisation pour éliminer d'éventuelles salissures. (→ Nettoyage/Remplacement du matériau de filtration)

Condition préalable :

- La tête de l'appareil est enlevée. (→ Démontage de la tête d'appareil)

Voici comment procéder :

K, L

- Enlever la mousse filtrante et la rincer à l'eau chaude ou la remplacer.
- Rincer le substrat céramique à l'eau chaude ou le remplacer.
 - Retirer le substrat céramique du sachet plastique avant sa première utilisation, le rincer à l'eau chaude puis le vider en vrac dans le récipient pour filtre.

Nettoyage/Remplacement de l'unité de fonctionnement

Condition préalable :

- La tête de l'appareil est enlevée. (→ Démontage de la tête d'appareil)

Voici comment procéder :

M

- Tirer le couvercle de pompe vers le bas.
- Démontez l'unité de fonctionnement, la nettoyer ou la remplacer.
- Réassembler l'appareil dans l'ordre inverse.
 - Veiller au positionnement correct des deux blocs élastiques.
 - Veiller à ce que le tuyau de purge d'air soit présent et tourné vers le haut afin que l'air puisse s'échapper.

Ré-installer l'appareil

- Remonter la tête d'appareil et l'unité de filtration. (→ Montage de la tête d'appareil)

PIECES D'USURE

Les composants suivants sont des pièces d'usure et ne sont pas couverts par la garantie.

- Mousses filtrantes
- Substrat céramique
- Unité de fonctionnement
- Ventouses

RECYCLAGE



REMARQUE





Il est interdit de mettre cet appareil au rebut en l'évacuant vers la gestion des ordures ménagères.

- Rendre l'appareil inutilisable en coupant le câble et le mettre au rebut en utilisant le système de retour prévu à cet effet.

CARACTERISTIQUES TECHNIQUES

Description		FiltroSmart 60	
Tension assignée		V CA	230
Fréquence de réseau		Hz	50
Puissance absorbée		W	5
Indice de protection			IPX8
Capacité de refoulement	maximal	l/h	300
Hauteur de refoulement	maximal	m	0,7
Colonne d'eau	maximal	m	1,8
Volume du filtre		l	0,45
Volume du pré-filtre		l	0,28
Recommandé pour des volumes d'aquarium de maximum		l	60
Longueur du raccordement au réseau		m	1,5
Longueur du tuyau		m	1
Raccordement embouts de tuyau	Diamètre	mm	10
Dimensions	Longueur	mm	286
	Largeur	mm	150
	Hauteur	mm	120
Poids (à vide)		kg	0,9

SYMBOLES SUR L'APPAREIL

IP X8 	Étanche à l'eau jusqu'à une profondeur de 1 m
	Classe de protection II, double isolation risquant de conduire une tension électrique en cas de défaut.
	Pour une utilisation en intérieur.
	A ne pas évacuer dans les ordures ménagères
	Lire et respecter la notice d'utilisation

Vertaling van de oorspronkelijke gebruiksaanwijzing

VEILIGHEIDSINSTRUCTIES

Dit apparaat kan worden gebruikt door kinderen vanaf 8 jaar en daarnaast door personen met verminderde fysieke, sensorische of mentale vermogens of een gebrek aan ervaring en kennis, mits zij onder

toezicht staan of geïnstrueerd werden over het veilige gebruik van het apparaat en de gevaren begrijpen, die hiermee samenhangen. Kinderen mogen niet met het apparaat spelen.

Reiniging en onderhoud door de gebruiker mogen niet worden uitgevoerd door kinderen, die niet onder toezicht staan.

Veilig gebruik

- Alle apparaten in het aquarium uitschakelen of de netstekker lostrekken, voordat u in het water grijpt.
- Gebruik het apparaat niet als er sprake is van defecte elektrische kabels of een defecte behuizing.
- Het apparaat niet aan de elektrische leiding dragen of aan de leiding trekken.
- Installeer de leidingen zodat deze tegen beschadigingen zijn beschermd en let erop, dat er niemand over kan struikelen.
- Maak de behuizing van het apparaat of onderdelen ervan alleen open als daar in de gebruiksaanwijzing uitdrukkelijk om gevraagd wordt.
- Voer alleen werkzaamheden aan het apparaat uit, die in deze gebruiksaanwijzing zijn beschreven. Neem contact op met een erkende serviceafdeling of bij twijfel met de fabrikant, in het geval dat problemen niet kunnen worden verholpen.
- Gebruik alleen originele vervangingsonderdelen en -toebehoren voor het apparaat.
- Breng nooit technische veranderingen aan het apparaat aan.
- De aansluitkabels kunnen niet worden vervangen. Voer het apparaat of de componenten af bij een beschadigde kabel.

Elektrische aansluiting

- Sluit het apparaat alleen aan, wanneer de elektrische gegevens van het apparaat en de voeding overeenkomen. De apparatuurgegevens bevinden zich op het typeplaatje op het apparaat, op de verpakking, of in deze handleiding.
- Bescherm de stekkerverbindingen tegen vochtigheid.
- Gebruik het apparaat uitsluitend op een volgens de voorschriften geïnstalleerde contactdoos.

Symbolen in deze handleiding



VOORZICHTIG

- Betekent een mogelijk gevaarlijke situatie.
- Bij niet aanhouden van de instructie kan licht lichamelijk letsel het gevolg zijn.



OPMERKING

Informatie, die is bedoeld voor een beter begrip.

Overige instructies

- A Verwijst naar een afbeelding, bijvoorbeeld afbeelding A.
- Verwijst naar een ander hoofdstuk.

PRODUCTBESCHRIJVING

Leveringsomvang

<input type="checkbox"/> A	FiltoSmart 60	Aantal
1	Gebruiksaanwijzing FiltoSmart 60	1
2	Kop van het apparaat	1
3	Blindplug	1
4	Slangtule inlaat (IN)	1
5	Reservoir, gevuld met filtermateriaal	1
6	Schuifsluiting	1
7	Slangtule uitlaat	1
8	Zakje met 4 voeten	
9	Keramieksubstraat (120 g zak)	2
10	Slang	1
11	Uitstroombuis	1
12	Aanzuigbuis	1

<input type="checkbox"/> B	Aansluitset	Aantal
1	Zuignap	5
2	Klem	5
3	Slangadapter	2
4	Bocht	1
5	Dopmoer	4
6	Zuigkorf	1
7	Waterverdeler	1
8	Afsluitdop	1

Beoogd gebruik

FiltoSmart 60, verder "apparaat" genoemd, mag alleen als volgt worden gebruikt:

- Water filteren en laten circuleren
- Voor gebruik met zoet water of zeewater.
- Gebruik onder naleving van de technische gegevens.

De volgende inperkingen gelden voor het apparaat:

- Alleen binnenshuis en voor privé aquaria gebruiken.
- Uitsluitend te gebruiken bij een watertemperatuur van minimaal +4 °C en maximaal +35 °C.

Functiebeschrijving

C

Aangezogen door een pomp in de pompeenheid doorstroomt het water twee achter elkaar liggende filterkamers. De eerste kamer is gevuld met keramieksubstraat, de tweede kamer bevat een filterschuim 20ppi.

TOEGANG TOT HET APPARAAT

Apparaatkop demonteren

Zo gaat u te werk:

D

1. Sluiting aan beide zijden op het symbool "slot geopend" schuiven.
2. Apparaatkop van het reservoir tillen.

Apparaatkop monteren

Zo gaat u te werk:

E

1. Controleer of de afdichting op de kop van het apparaat goed vastzit.
 - Afdichting reinigen, beschadigde afdichting vervangen.
2. Let erop, dat de ontlueterslang aanwezig is en naar boven wijst.
3. Apparaatkop op het reservoir plaatsen.
4. Sluiting aan beide zijden op het symbool “slot verrendeld” schuiven.

PLAATSEN EN AANSLUITEN

F, G

Het apparaat kan naast het aquarium worden opgesteld of met behulp van de houder (45051, niet meegeleverd) buiten op een zijwand worden bevestigd. Houd u zich aan het maximale waterpeil boven het filter. (→ Technische gegevens)

Volgorde van de uit te voeren werkzaamheden:

1. Indien het apparaat moet worden opgesteld: De meegeleverde rubbervoeten op de bodem van het reservoir monteren.
2. Filtermateriaal positioneren (→ Filtermateriaal reinigen/vervangen)
3. Aansluitingen uitvoeren (→ Aansluitingen uitvoeren)

Aansluitingen uitvoeren

Zuigeenheid samenbouwen

Zo gaat u te werk:

H

- Zuigeenheid in elkaar zetten.

Uitstroomeenheid samenbouwen

Zo gaat u te werk:

I

- Uitstroomeenheid samenbouwen
 - Als alternatief kan in plaats van de uitstroombuis ook de waterverdeler worden gebruikt.

Slang aansluiten

De procedure is voor de ingang (IN) en de uitgang (OUT) gelijk.

Zo gaat u te werk:

J

1. Slang op passende lengte inkorten.
 - Kies de lengte zodanig, dat bij de opstelling de slang niet kan knikken.
 2. Wartelmoer op de slangtule van de aansluiteenheid schroeven.
 3. Slang op de slangtule schuiven en de wartelmoer linksom draaien om de slang vast te zetten.
 4. Andere slanguiteinde op de slangtule van de aanzuigeenheid/uitstroomeenheid schuiven en de wartelmoer linksom draaien om de slang vast te zetten.
- C
- Zuigeenheid en uitstroomeenheid met de zuignap-pen in het aquarium bevestigen.

INBEDRIJFSTELLING



OPMERKING

Alle filtermaterialen voor het eerste gebruik met warm leidingwater grondig uitspoelen om mogelijke vervuilingen te verwijderen. (→ Filtermateriaal reinigen/vervangen)



OPMERKING

Pomp mag niet drooglopen!

Pomp raakt defect.

- Waterpeil en circulatie in het filter en in het aquarium regelmatig controleren.

Zo gaat u te werk:

N

- Reservoir geheel met water vullen en naast het aquarium plaatsen.
- Installeer de netvoedingskabel zodanig, dat een druppellus wordt gevormd.

Inschakelen: Apparaat aansluiten op het elektriciteitsnet. Het apparaat schakelt onmiddellijk aan. Na het inschakelen duurt het enkele minuten, tot de lucht uit het apparaat is ontweken (geluidsontwikkeling).

Uitschakelen: Koppel het apparaat van het elektriciteitsnet af.

STORINGEN VERHELPEN

Storing	Oorzaak	Oplossing
Het apparaat start niet	Er is geen netspanning	Voedingsspanning controleren
	Rotor geblokkeerd	Reinigen
Waterstroom onvoldoende	Waterpeil in het apparaat te laag:	Water bijvullen
	Filterhuis of rotor verontreinigd	Reinigen
	Rotor versleten	Rotor vervangen
	Filterschuim verontreinigd	Reinigen
	Keramieksubstraat vervuild	Reinigen
	Zuigkorf verstopt	Zuigkorf reinigen
Filterende werking onvoldoende	Leidingsysteem vervuild	Zuigeenheid, uitstroomeenheid en slangen reinigen
	Filterschuim verontreinigd	Reinigen
	Filterschuim versleten	Vervangen
	Keramieksubstraat vervuild	Reinigen
Verhoogde geluidontwikkeling	Keramieksubstraat versleten	Vervangen
	Lucht in filter, ontlueterslang op pomp niet goed gepositioneerd	Bevestiging van de ontlueterslang corrigeren.

REINIGING EN ONDERHOUD

- Reinig het apparaat indien nodig met schoon water en een zachte borstel.
- Gebruik geen reinigingsmiddelen of chemische oplossingen. Om kalkafzettingen te verwijderen, wordt gebruik van OASE PumpClean geadviseerd.
- Reinigings- en vervangingscycli voor filtermaterialen zijn afhankelijk van bassingrootte en bezetting. Reiniging en vervanging moeten daarom naar behoefte worden uitgevoerd, om de volledige filtercapaciteit te waarborgen.

Filtermateriaal reinigen/vervangen



OPMERKING

Alle filtermaterialen voor het eerste gebruik met warm leidingwater grondig uitspoelen om mogelijke vervuilingen te verwijderen. (→ Filtermateriaal reinigen/vervangen)

Voorwaarde

- De apparaatkop is verwijderd. (→ Apparaatkop demonteren)

Zo gaat u te werk:

- K, L
- Filterschuim uitnemen en in warm water spoelen of vervangen.
- Keramieksubstraat in warm water spoelen of vervangen.
 - Voor het eerste gebruik het keramieksubstraat uit de kunststof zak nemen, onder warm water uitspoelen en losjes in het filterhuis vullen.

Rotor reinigen/vervangen

Voorwaarde

- De apparaatkop is verwijderd. (→ Apparaatkop demonteren)

Zo gaat u te werk:

- M
- Pompdeksel naar beneden wegtrekken.
- Rotor demonteren, schoonmaken of vervangen
- Bouw het apparaat in omgekeerde volgorde samen.
 - Let op de juiste positie van de beide rubber delen.
 - Let erop, dat de ontlueterslang aanwezig is en naar boven wijst, zodat lucht kan ontsnappen.

Apparaat weer installeren

- Apparaatkop en filtereenheid weer samenbouwen. (→ Apparaatkop monteren)

SLIJTAGEDELEN

De volgende componenten zijn slijtageonderdelen en vallen niet onder de garantie:

- Filtersponzen
- Keramieksubstraat
- Rotor
- Zuignappen

AFVOER VAN HET AFGEDANKTE APPARAAT



OPMERKING







Dit apparaat niet met het huishoudelijk afval afvoeren!

- Apparaat door afknippen van de netvoedingskabel onbruikbaar maken en via het daarvoor bedoelde innamesysteem afvoeren.

TECHNISCHE GEGEVENS

Omschrijving		FiltroSmart 60	
Nominale spanning		V~	230
Netfrequentie		Hz	50
Opgenomen vermogen		W	5
Beschermingsgraad			IPX8
Pompcapaciteit	maximaal	l/h	300
Pomphoogte	maximaal	m	0,7
Waterkolom	maximaal	m	1,8
Volume filter		l	0,45
Volume voorfilter		l	0,28
Aanbevolen voor aquariuminhoud maximaal		l	60
Lengte netsnoer		m	1,5
Slanglengte		m	1
Aansluiting slangtule	Diameter	mm	10
Afmetingen	Lengte	mm	286
	Breedte	mm	150
	Hoogte	mm	120
Gewicht (leeg)		kg	0,9

SYMBOLLEN OP HET APPARAAT

IP X8 	Waterdicht tot een diepte van 1 m.
	Beschermingsklasse II, randaarding, die bij defecten spanning kan geleiden.
	Binnen gebruiken.
	Niet verwijderen samen met het normale huishoudelijke afval.
 	Gebruikshandleiding lezen en aanhouden

Traducción de las instrucciones de uso originales

INDICACIONES DE SEGURIDAD

Este equipo puede ser utilizado por niños a partir de 8 años y mayores así como por personas con capacidades físicas, sensoriales o mentales reducidas o que no dispongan de la

experiencia y conocimientos necesarios, cuando sean supervisados o hayan sido instruidos en el uso seguro del equipo y los posibles peligros resultantes.

Los niños no deben jugar con el equipo.

Está prohibido que los niños ejecuten la limpieza y el mantenimiento sin supervisión.

Funcionamiento seguro

- Desconecte todos los equipos en el acuario o saque la clavija de la red antes de tocar el agua.
- Está prohibido operar el equipo con líneas eléctricas defectuosas o si la caja está defectuosa.
- No transporte ni tire el equipo por la línea eléctrica.
- Tienda las líneas con protección contra daños y garantice que ninguna persona tropiece con ellas.
- Abra la caja del equipo o las partes del equipo, sólo si esto se indica expresamente en las instrucciones.
- Ejecute en el equipo sólo los trabajos descritos en estas instrucciones. Si no es posible solucionar los problemas diríjase a una oficina de atención a los clientes o en caso de dudas al fabricante.
- Emplee sólo piezas de recambio y accesorios originales para el equipo.
- No realice nunca modificaciones técnicas en el equipo.
- Las líneas de conexión no se pueden sustituir. Deseche el equipo y los componentes si una línea está dañada.

Conexión eléctrica

- Conecte el equipo sólo cuando los datos eléctricos del equipo coinciden con los datos de la alimentación de corriente. Los datos del equipo se encuentran en la placa de datos técnicos en el equipo, en el embalaje o en estas instrucciones.
- Proteja las conexiones de enchufe contra la humedad.
- Conecte el equipo sólo a una caja de enchufe instalada conforme a las normas vigentes.

Símbolos en estas instrucciones



CUIDADADO

- Denomina una situación posiblemente peligrosa.
- En caso de incumplimiento, la consecuencia puede ser una lesión ligera.



INDICACIÓN

Informaciones para un mejor entendimiento.

Otras indicaciones

- A Referencia a una ilustración, p. ej. ilustración A.
- Referencia a otro capítulo.

DESCRIPCIÓN DEL PRODUCTO

Volumen de suministro

<input type="checkbox"/> A	FiltoSmart 60	Cantidad
1	Instrucciones de uso FiltoSmart 60	1
2	Cabeza del equipo	1
3	Tapón ciego	1
4	Boquilla de manguera entrada (IN)	1
5	Recipiente, lleno con material de filtrado	1
6	Cierre deslizante	1
7	Boquilla de manguera salida	1
8	Bolsa con 4 pies	
9	Sustrato cerámico (bolsa de 120 g)	2
10	Manguera	1
11	Tubo de descarga	1
12	Tubo de aspiración	1

<input type="checkbox"/> B	Conjunto de conexión	Cantidad
1	Ventosa	5
2	Sujetador	5
3	Adaptador de manguera	2
4	Pieza angular	1
5	Tuerca racor	4
6	Cesta de aspiración	1
7	Distribuidor de agua	1
8	Tapa	1

Uso conforme a lo prescrito

FiltoSmart 60en lo sucesivo, "el equipo", solo puede utilizarse de la siguiente manera:

- Filtre el agua y déjela circular.
- Para la operación con agua dulce o agua salada.
- Operación observando los datos técnicos.

Para el equipo son válidas las siguientes limitaciones:

- Emplear sólo en interiores y para fines acuáticos privados.
- Operación sólo con agua a una temperatura del agua de +4 °C a +35 °C.

Descripción del funcionamiento

C

Aspirada por una bomba en la unidad de bombas, el agua fluye por dos cámaras de filtrado una detrás de la otra. La primera cámara de filtrado está llena con sustrato cerámico y la segunda cámara de filtrado contiene una esponja filtrante de 20ppi.

ACCESO AL EQUIPO

Desmontaje de la cabeza del equipo

Proceda de la forma siguiente:

D

1. Deslice el cierre a ambos lados al símbolo "Cerradura abierta".
2. Eleve la cabeza del equipo del recipiente.

Montaje de la cabeza del equipo

Proceda de la forma siguiente:

E

1. Compruebe el asiento correcto de la junta en la cabeza del equipo.
 - Limpie la junta, sustituya la junta dañada.
2. Garantice que la manguera de desaireación esté a disposición e indique hacia arriba.
3. Ponga la cabeza del equipo en el recipiente.
4. Deslice el cierre a ambos lados al símbolo "Cerradura cerrada".

EMPLAZAMIENTO Y CONEXIÓN

F, G

El equipo se puede emplazar al lado del acuario o fijar en el exterior en una pared lateral con el soporte (45051, no incluido en el suministro). Tenga en cuenta la altura máxima del agua por encima del filtro. (→ Datos técnicos)

Secuencia de los trabajos a ejecutar:

1. En caso que se pretenda emplazar el equipo: Monte los pies de goma adjuntos en el fondo del recipiente.
2. Posicione los materiales de filtrado (→ Limpieza/ sustitución del material de filtrado)
3. Establezca las conexiones (→ Establecimiento de las conexiones)

Establecimiento de las conexiones

Montaje de la unidad de aspiración

Proceda de la forma siguiente:

H

- Monte la unidad de aspiración.

Montaje de la unidad de descarga

Proceda de la forma siguiente:

I

- Monte la unidad de descarga.
 - Como alternativa se puede emplear el distribuidor de agua en lugar del tubo de descarga.

Conexión de la manguera

El modo de proceder es idéntico para la entrada (IN) y para la salida (OUT).

Proceda de la forma siguiente:

J

1. Acorte la manguera a la longitud adecuada.
 - Seleccione la longitud de forma que la manguera no se pueda doblar en el emplazamiento previsto.
2. Enrosque la tuerca racor en la boquilla de manguera de la unidad de conexión.
3. Desplace la manguera en la boquilla de manguera y fije la tuerca racor en sentido antihorario para fijar la manguera.
4. Desplace el otro extremo de la manguera en la unidad de aspiración/ unidad de descarga y fije la tuerca racor en sentido antihorario para fijar la manguera.

C

- Fije la unidad de aspiración y la unidad de descarga con ventosas en el acuario.

PUESTA EN MARCHA



INDICACIÓN

Enjuague minuciosamente todos los materiales de filtrado antes del primer uso con agua de grifo caliente para eliminar las posibles suciedades. (→ Limpieza/ sustitución del material de filtrado)



INDICACIÓN

La bomba no debe marchar en seco.

La bomba se destruye.

- Controle regularmente el nivel de agua y la circulación en el filtro y en el acuario.

Proceda de la forma siguiente:

N

- Llene el recipiente completamente con agua y emplácelo al lado del acuario.
- Tienda la línea de conexión de red de forma que se forme un bucle de goteo.

Conexión: Conecte el equipo con la red. El equipo se conecta de inmediato. Después de la conexión dura algunos minutos hasta que el aire haya salido del equipo (ruido).

Desconexión: Separe el equipo de la red.

ELIMINACIÓN DE FALLOS

Fallo	Causa	Acción correctora
El equipo no arranca	No hay tensión de alimentación	Comprobar la tensión de alimentación
	Unidad de rodadura bloqueada	Limpiar
	Nivel de agua en el equipo muy bajo	Rellenar agua
Flujo de agua insuficiente	Carcasa de filtro o unidad de rodadura sucia	Limpiar
	Unidad de rodadura desgastada	Sustituir la unidad de rodadura
	España filtrante sucia	Limpiar
	Sustrato cerámico sucio	Limpiar
	Cesta de aspiración obstruida	Limpiar la cesta de aspiración
	Sistema de tuberías sucio	Limpiar la unidad de aspiración, la unidad de descarga y las mangueras
Efecto de filtrado insuficiente	España filtrante sucia	Limpiar
	España filtrante desgastada	Sustituir
	Sustrato cerámico sucio	Limpiar
	Sustrato cerámico desgastado	Sustituir
Mayor ruido	Aire en el filtro, manguera de desaireación en la bomba no correctamente posicionada	Corregir el asiento de la manguera de desaireación.

LIMPIEZA Y MANTENIMIENTO

- Si fuera necesario limpie el equipo con agua clara y un cepillo suave.
- No emplee productos de limpieza o soluciones químicas. Para eliminar las sedimentaciones de cal se recomienda el producto PumpClean de OASE.
- Los ciclos de limpieza y de sustitución para los materiales de filtrado dependen del tamaño del acuario y la cantidad de peces. Por esta razón, la limpieza y la sustitución se deben realizar según necesidad para garantizar la plena eficacia filtrante.

Limpieza/ sustitución del material de filtrado



INDICACIÓN

Enjuague minuciosamente todos los materiales de filtrado antes del primer uso con agua de grifo caliente para eliminar las posibles suciedades. (→ Limpieza/ sustitución del material de filtrado)

Condición previa

- La cabeza del equipo está desmontada. (→ Desmontaje de la cabeza del equipo)

Proceda de la forma siguiente:

K, L

- Saque la esponja filtrante, enjuáguela con agua caliente o sustitúyala.
- Enjuague el sustrato cerámico con agua caliente o sustitúyalo.
 - Antes del primer uso saque el sustrato cerámico de la bolsa plástica, enjuáguelo con agua caliente y rellénelo de forma suelta en el recipiente del filtro.

Limpieza/ sustitución de la unidad de rodadura

Condición previa

- La cabeza del equipo está desmontada. (→ Desmontaje de la cabeza del equipo)

Proceda de la forma siguiente:

M

- Quite la tapa de la bomba hacia abajo.
- Desmonte la unidad de rodadura, límpiela o sustitúyala.
- Monte el equipo en secuencia contraria.
 - Garantice el asiento correcto de los dos cojinetes de goma.
 - Garantice que la manguera de desaireación esté a disposición e indique hacia arriba para que el aire pueda purgar.

Reinstalar el equipo

- Monte de nuevo la cabeza del equipo y la unidad de filtrado. (→ Montaje de la cabeza del equipo)

PIEZAS DE DESGASTE

Los siguientes componentes son piezas de desgaste y no entran en la prestación de garantía:

- Elementos de espuma filtrantes
- Sustrato cerámico
- Unidad de rodadura
- Ventosas

DESECHO



INDICACIÓN

Está prohibido desechar este equipo en la basura doméstica.

- Inutilice el equipo cortando el cable y entréguelo al sistema de recogida previsto.

DATOS TÉCNICOS

Descripción		FiltroSmart 60	
Tensión asignada		V CA	230
Frecuencia de red		Hz	50
Consumo de potencia		W	5
Categoría de protección			IPX8
Capacidad de transporte	máxima	l/h	300
Altura de transporte	máxima	m	0,7
Columna de agua	máxima	m	1,8
Volumen filtro		l	0,45
Volumen filtro previo		l	0,28
Recomendado para acuarios con un volumen máximo		l	60
Longitud de la línea de conexión de red		m	1,5
Longitud de la manguera		m	1
Conexión boquilla de manguera	Diámetro	mm	10
Dimensiones	Longitud	mm	286
	Anchura	mm	150
	Altura	mm	120
Peso (vacío)		kg	0,9

SÍMBOLOS EN EL EQUIPO

	Impermeable al agua hasta 1 m de profundidad.
	Clase de protección II, aislamiento de protección que en caso de defecto puede conducir tensión.
	Emplear en interiores
	No desechar el equipo en la basura doméstica.
	Leer y tener en cuenta las instrucciones de uso

Tradução das instruções de uso originais

INSTRUÇÕES DE SEGURANÇA

O aparelho pode ser utilizado por crianças com idade igual ou superior a 8 anos e pessoas com capacidades físicas, sensoriais ou mentais reduzidas ou com falta de experiência ou conhecimentos, enquanto vigiadas

por adultos ou quando foram informadas sobre o uso seguro do aparelho e entenderam os riscos remanescentes.

Crianças não podem brincar com o aparelho.

A limpeza e a manutenção não podem ser realizadas por crianças sem que sejam vigiadas por adultos.

Operação segura

- Antes de colocar as mãos na água, desligue todos os aparelhos no aquário ou desligue a ficha da tomada.
- Em caso de fios eléctricos defeituosos ou carcaça defeituosa, o aparelho não pode ser posto em funcionamento!
- Não transporte nem puxe o aparelho pelo cabo eléctrico.
- Instale os cabos de forma que estejam protegidos contra danificação e ninguém possa tropeçar.
- Não abra a carcaça do aparelho ou os componentes do mesmo, a menos que as instruções de uso autorizem expressamente tal intervenção.
- Faça só os trabalhos, no aparelho, descritos nestas instruções de uso. Dirija-se a um centro de serviço ou, em caso de dúvida, ao fabricante, caso não consiga eliminar os problemas.
- Utilize só peças de reposição originais e acessório original por serem compatíveis com o aparelho.
- Não efectue modificações técnicas do aparelho.
- Os cabos de comunicação não podem ser substituídos. Elimine o aparelho e os componentes em caso de cabo defeituoso, de acordo com as disposições legais nacionais.

Conexão eléctrica

- Antes de conectar o aparelho, verifique que as características do aparelho correspondem às da rede eléctrica. As características do aparelho estão indicadas na chapa de identificação, sobre a embalagem ou nestas instruções de uso.
- Proteja os conectores contra humidade.
- Ligue o aparelho só com uma tomada instalada de acordo com as normas vigentes.

Símbolos usados nestas instruções**CUIDADO**

- Refere-se a uma situação eventualmente perigosa.
- A não observação pode provocar ligeiras lesões ou ferimentos não graves.

**NOTA**

Informações que facilitam a compreensão.

Outras instruções

- A Faz referência a uma figura, p. ex., figura A
→ Nota remissiva a outro capítulo

DESCRIÇÃO DO PRODUTO**Volume de entrega**

<input type="checkbox"/> A	FiltoSmart 60	Número
1	Instruções de uso FiltoSmart 60	1
2	Cabeça	1
3	Bujão cego	1
4	Bocal escalonado entrada (IN)	1
5	Recipiente com material filtrante	1
6	Fecho de correr	1
7	Bocal escalonado saída	1
8	Saco com 4 pés	
9	Substrato cerâmico (saco de 120 g)	2
10	Mangueira	1
11	Tubo de saída	1
12	Tubo de aspiração	1

<input type="checkbox"/> B	Conjunto de conexão	Número
1	Ventosa	5
2	Pinça	5
3	Adaptador	2
4	Curva	1
5	Porca de capa	4
6	Cesto de aspiração	1
7	Distribuidor de água	1
8	Tampa	1

Emprego conforme o fim de utilização acordado

FiltoSmart 60, doravante designado "aparelho", só pode ser utilizado do seguinte modo:

- Filtrar e deixar circular água.
- Para a Utilização com água doce ou água salgada.
- Operação, sendo observadas as características técnicas.

O aparelho está sujeito a estas restrições:

- Utilizar só em salas e para aquários privados.
- Pode ser operado só a temperaturas de água de +4 °C a +35 °C.

Descrição do funcionamento

C

Após a aspiração pela unidade de bomba, a água atravessa dois módulos-filtro instalados um atrás do outro. O primeiro módulo contém substrato cerâmico, o segundo módulo contém uma espuma filtrante 20ppi.

ACESSO AO APARELHO

Desmontar a cabeça do aparelho

Proceder conforme descrito abaixo:

D

1. Mover o fecho, em ambos os lados, até ao símbolo "Fechadura destrancada".
2. Retirar a cabeça do recipiente.

Montar a cabeça

Proceder conforme descrito abaixo:

E

1. Verificar se o elemento de vedação, na cabeça do aparelho, apresenta a posição correcta.
 - Substituir o elemento de vedação, substituir uma vedação defeituosa.
2. Controlar que a mangueira de purga de ar existe e está voltada para cima.
3. Colocar a cabeça sobre o recipiente.
4. Mover o fecho, em ambos os lados, até ao símbolo "Fechadura trancada".

POSICIONAR E CONECTAR

F, G

O aparelho pode ser posicionado ao lado do aquário ou fixado, do lado de fora, a uma parede lateral mediantemente o suporte (45051, não faz parte do volume de entrega). Observar a altura máxima da água acima do filtro. (→ Dados técnicos)

Ordem dos trabalhos a fazer:

1. Para instalar o aparelho: Montar os pés de borracha ao fundo do recipiente.
2. Posicionar os materiais filtrantes (→ Limpar/Substituir o material filtrante)
3. Estabelecer as ligações (→ Estabelecer as ligações)

Estabelecer as ligações

Montar a unidade de aspiração

Proceder conforme descrito abaixo:

H

- Montar a unidade de aspiração.

Montar a unidade de saída

Proceder conforme descrito abaixo:

I

- Montar a unidade de saída.
 - Como alternativa pode ser montado o distribuidor de água em vez do tubo de saída.

Ligar a mangueira

O procedimento é idêntico para a entrada (IN) e a saída (OUT).

Proceder conforme descrito abaixo:

J

1. Reduzir o comprimento da mangueira, conforme necessário.
 - O comprimento deve ser tal que no posicionamento previsto a mangueira não pode ser dobrada.
 2. Enroscar a porca de capa ao bocal escalonado do conjunto de ligação.
 3. Ligar a mangueira com o bocal escalonado e girar a porca de capa no sentido anti-horário a fim de fixar a mangueira.
 4. Ligar a outra extremidade da mangueira com o bocal escalonado, na unidade de aspiração/unidade de saída, e girar a porca de capa no sentido anti-horário a fim de fixar a mangueira.
- C
- Fixar mediante ventosas a unidade de aspiração e a unidade de saída ao aquário.

COLOCAR O APARELHO EM OPERAÇÃO



NOTA

Anteriormente à primeira utilização, lavar bem todos os materiais filtrantes em água quente corrente para afastar eventuais impurezas. (→ Limpar/Substituir o material filtrante)



NOTA

A bomba não pode operar sem ser percorrida por água!

Destruição da bomba.

- Controlar regularmente o nível de água e a circulação no filtro e aquário.

Proceder conforme descrito abaixo:

N

- Posicionar o recipiente, totalmente cheio de água, ao lado do aquário.
- Instalar o cabo de ligação à tomada eléctrica de modo que forme uma curva para gotejamento.

Ligar: Ligar o aparelho com a rede eléctrica. O aparelho arranca de imediato. Após a ligação, demora alguns minutos até que todo o ar tenha saído do aparelho (ruído).

Desligar: Desconectar o aparelho da rede eléctrica.

ELIMINAÇÃO DE ANOMALIAS

Avaria/Falha	Causa	Remédio
O aparelho não arranca	Tensão eléctrica ausente	Controlar a tensão eléctrica
	Rotor bloqueado	Limpar
	Falta de água no aparelho	Corrigir o nível de água
Fluxo de água insuficiente	Caixa do filtro ou unidade de rotor suja	Limpar
	Rotor gasto	Substituir rotor
	Espuma filtrante suja e entupida	Limpar
	Substrato cerâmico sujo	Limpar
	Cesto de aspiração entupido	Limpar o cesto
	Sistema de tubos entupido	Limpar unidade de aspiração, unidade de saída e manguueiras
Efeito insuficiente do filtro	Espuma filtrante suja e entupida	Limpar
	Espuma filtrante gasta	Substituir
	Substrato cerâmico sujo	Limpar
	Substrato cerâmico gasto	Substituir
Ruído anormal	Inclusões de ar no filtro, mal posicionamento da manguueira de purga de ar da bomba	Corrigir o posicionamento da manguueira de purga de ar

LIMPEZA E MANUTENÇÃO

- Se necessário, limpar o aparelho em água limpa e uma escova macia.
- Nunca utilizar detergentes ou solventes químicos. Para remover depósitos calcários, recomendamos aplicar OASE PumpClean.
- Os ciclos de limpeza e substituição dos materiais filtrantes são dependentes da capacidade do aquário o do número/tamanho dos peixes. Portanto, a limpeza e substituição devem ser feitas conforme necessário a fim de garantir o pleno efeito do filtro.

Limpar/Substituir o material filtrante



NOTA

Anteriormente à primeira utilização, lavar bem todos os materiais filtrantes em água quente corrente para afastar eventuais impurezas. (→ Limpar/Substituir o material filtrante)

Condição prévia

- A cabeça do aparelho está retirada. (→ Desmontar a cabeça do aparelho)

Proceder conforme descrito abaixo:

- K, L
- Tirar a espuma filtrante e limpar em água quente ou substituir.
- Limpar em água quente ou substituir o substrato cerâmico.
 - Anteriormente à primeira utilização, tirar o substrato cerâmico do saco de plástico e lavar brevemente em água quente ou deitar, em estado solto, no recipiente do filtro.

Limpar/Substituir a unidade de rotor

Condição prévia

- A cabeça do aparelho está retirada. (→ Desmontar a cabeça do aparelho)

Proceder conforme descrito abaixo:

- M
- Retirar para baixo a tampa da bomba.
- Desmontar, limpar ou, se preciso, substituir a unidade de rotor.
- Montar o aparelho na ordem inversa à desmontagem.
 - Controlar a posição correcta dos dois elementos de vedação.
 - Controlar que a manguueira de purga de ar existe e está voltada para cima para que o ar possa sair.

Instalar o aparelho

- Ligar a cabeça do aparelho com a unidade de filtro. (→ Montar a cabeça)

PEÇAS DE DESGASTE

Estes componentes estão sujeitas a desgaste permanente, não sendo abrangidos pela garantia legal:

- Espumas filtrantes
- Substrato cerâmico
- Rotor
- Ventosas

DESCARTAR O APARELHO USADO



NOTA





O aparelho não poderá ser eliminado com o lixo doméstico.

- Tornar o aparelho inutilizável pela separação dos fios eléctricos e entregar ao sistema de recolha selectiva.

DADOS TÉCNICOS

Descrição		FiltroSmart 60	
Rated voltage		V AC	230
Frequência		Hz	50
Consumo de energia		W	5
Tipo de protecção			IPX8
Débito	máximo	l/h	300
Altura de elevação	máximo	m	0,7
Coluna de água	máximo	m	1,8
Volume filtro		l	0,45
Volume pré-filtro		l	0,28
Recomendação para volume máximo aquário		l	60
Comprimento cabo de alimentação		m	1,5
Comprimento da mangueira		m	1
Conexão bocais escalonados	Diâmetro	mm	10
Dimensões	Comprimento	mm	286
	Largura	mm	150
	Altura	mm	120
Peso (sem carga)		kg	0,9

SÍMBOLOS SOBRE O APARELHO

IP X8 	À prova de água até 1 m de profundidade.
	Classe de isolamento II, isolamento protector que em caso de defeito pode ser percorrido por tensão eléctrica
	Utilizar só no interior de salas.
	Não deitar ao lixo doméstico
	Ler e observar as instruções de uso

Traduzione delle istruzioni d'uso originali

AVVERTENZE DI SICUREZZA

Questo apparecchio può essere utilizzato da bambini di età superiore a 8 anni e da persone con capacità fisiche, sensoriali o mentali ridotte, se sono supervisionate o se sono state

istruite sull'uso sicuro dell'apparecchio e che sono in grado di comprendere i pericoli che ne possono derivare.

Ai bambini è vietato giocare con l'apparecchio.

La pulizia e la manutenzione utente non devono essere effettuate da

bambini senza opportuna supervisione.

Funzionamento sicuro

- Spegnere tutti gli apparecchi nell'acquario o estrarre la spina elettrica prima di toccare l'acqua.
- Non utilizzare l'apparecchio se i cavi elettrici o il corpo dell'apparecchio sono difettosi.
- Non portare o trascinare l'apparecchio afferrando i cavi elettrici.
- Installare i cavi in modo che siano protetti contro i danni e assicurarsi che nessuno possa cadervi sopra.
- Aprire l'alloggiamento dell'apparecchio o delle relative componenti solo se ciò è espressamente indicato nelle istruzioni d'uso.
- Utilizzate l'apparecchio solo per operazioni descritte in questo libretto d'istruzioni. Rivolgersi ad un centro d'assistenza autorizzato o in caso di dubbio al produttore, in caso di mancata risoluzione dei problemi.
- Utilizzare solo parti di ricambio e accessori originali per l'apparecchio.
- Non apportate mai modifiche tecniche all'apparecchio.
- Non è possibile sostituire i cavi di alimentazione. Smaltire l'apparecchio o il componente nel caso si riscontrino un cavo di alimentazione danneggiato.

Allacciamento elettrico

- Eseguire l'allacciamento solo se i dati elettrici dell'apparecchio e dell'alimentazione elettrica coincidono. I dati sono riportati sulla targhetta di identificazione dell'apparecchio, sulla confezione, oppure nelle presenti istruzioni d'uso.
- Proteggere le connessioni a spina contro l'umidità.
- Collegare l'apparecchio solo ad una presa installata secondo le norme.

Simboli utilizzati in queste istruzioni



CAUTELE

- Definisce una situazione possibilmente pericolosa.
- In caso di inosservanza ne possono conseguire leggere o lievi lesioni.



NOTA

Informazioni che servono ad una migliore comprensione.

Altre avvertenze

- A Riferimento ad un'illustrazione, ad es. illustrazione A.
- Rimando ad un altro capitolo.

DESCRIZIONE DEL PRODOTTO

Volume di fornitura

<input type="checkbox"/> A	FiltoSmart 60	Quantità
1	Istruzioni d'uso del FiltoSmart 60	1
2	Testa dell'apparecchio	1
3	Tappo	1
4	Boccola del tubo flessibile, entrata (IN)	1
5	Contenitore, riempito di materiale filtrante	1
6	Chiusura scorrevole	1
7	Boccola del tubo flessibile, uscita	1
8	Sacchetto con 4 piedini	
9	Substrato ceramico (sacchetto da 120 g)	2
10	Tubo flessibile	1
11	Tubo di scarico	1
12	Tubo di aspirazione	1

<input type="checkbox"/> B	Set di attacco	Quantità
1	Ventosa	5
2	Dispositivo di fissaggio	5
3	Adattatore per flessibile	2
4	Gomito	1
5	Ghiera	4
6	Succhierola	1
7	Distributore dell'acqua	1
8	Tappo	1

Impiego ammesso

FiltoSmart 60, chiamato "apparecchio" qui di seguito, può essere utilizzato solo nel modo seguente:

- Filtrare l'acqua e lasciarla circolare.
- Per il funzionamento con acqua dolce o acqua di mare.
- Funzionamento in conformità alle caratteristiche tecniche.

Per l'apparecchio valgono le seguenti restrizioni:

- Utilizzare solo in ambienti chiusi e in ambito privato.
- Funzionamento solo con acqua, temperatura compresa fra +4 °C e +35 °C.

Descrizione del funzionamento

C

Aspirata da una pompa nell'unità di pompaggio, l'acqua passa attraverso due camere di filtraggio disposte una dietro l'altra. La prima camera di filtraggio è riempita di substrato ceramico, mentre la seconda contiene un materiale filtrante in espanso 20ppi.

ACCESSO ALL'APPARECCHIO

Smontaggio della testa dell'apparecchio

Procedere nel modo seguente:

D

1. Spingere la chiusura su entrambi i lati sul simbolo "serratura sbloccata".
2. Sollevare la testa dell'apparecchio dal contenitore.

Montaggio della testa dell'apparecchio

Procedere nel modo seguente:

E

1. Controllare se la guarnizione è fissata correttamente sulla testa dell'apparecchio.
 - Pulire la guarnizione, sostituirla se danneggiata.
2. Assicurarsi che il tubo di sfiato sia presente e rivolto verso l'alto.
3. Sistemare la testa dell'apparecchio sul contenitore.
4. Spingere la chiusura su entrambi i lati sul simbolo "serratura bloccata".

INSTALLAZIONE E ALLACCIAMENTO

F, G

L'apparecchio può essere installato vicino all'acquario oppure fissato all'esterno su una parete laterale utilizzando un supporto (45051, non in dotazione). Tenere presente il livello dell'acqua max. sopra il filtro. (→ Dati tecnici)

Successione delle operazioni da eseguire:

1. Se l'apparecchio deve essere installato: Montare i piedini di gomma in dotazione sul fondo del contenitore.
2. Posizionare i materiali filtranti (→ Pulire/sostituire il materiale filtrante)
3. Realizzare i collegamenti (→ Realizzare i collegamenti)

Realizzare i collegamenti

Montare l'unità di aspirazione

Procedere nel modo seguente:

H

- Assemblare l'unità di aspirazione.

Montare l'unità di scarico

Procedere nel modo seguente:

I

- Montare l'unità di scarico.
 - Alternativamente è possibile utilizzare il distributore dell'acqua al posto del tubo di scarico.

Collegare il tubo flessibile

La procedura è identica per entrata (IN) e uscita (OUT).

Procedere nel modo seguente:

J

1. Accorciare il tubo flessibile ad una lunghezza appropriata.
 - Scegliere una lunghezza in modo che il tubo flessibile non venga piegato al momento dell'installazione.
 2. Avvitare la ghiera sulla boccola dell'unità di attacco.
 3. Spingere il tubo flessibile sulla boccola e poi girare la ghiera in senso antiorario per fissare il tubo.
 4. Spingere l'altra estremità del tubo flessibile sulla boccola presente sull'unità di aspirazione/unità di scarico e poi girare la ghiera in senso antiorario per fissare il tubo.
- C
- Fissare l'unità di aspirazione e l'unità di scarico nell'acquario per mezzo di ventose.

MESSA IN FUNZIONE



NOTA

Prima del primo utilizzo, tutti i materiali filtranti devono essere lavati a fondo con acqua di rubinetto calda, al fine di rimuovere possibili imbrattamenti. (→ Pulire/sostituire il materiale filtrante)



NOTA

La pompa non deve funzionare a secco!

La pompa viene danneggiata irreparabilmente.

- Controllare periodicamente il livello dell'acqua e la circolazione nel filtro e nell'acquario.

Procedere nel modo seguente:

N

- Riempire il contenitore completamente di acqua e poi sistemarlo accanto all'acquario.
- Posare il cavo di alimentazione di rete in maniera tale da formare un'ansa a goccia!

Avviamento: Collegare l'apparecchio alla rete. L'apparecchio si avvia immediatamente. Dopo l'accensione passano alcuni minuti sino a che l'aria è fuoriuscita dall'apparecchio (sviluppo di rumori).

Spegnimento: Staccare l'apparecchio dalla rete.

ELIMINAZIONE DI GUASTI

Anomalia	Causa	Intervento
L'apparecchio non si avvia	Manca la tensione di rete	Controllare la tensione di rete
	Unità rotante bloccata	Pulire
	Livello dell'acqua troppo basso nell'apparecchio	Ripristinare il livello dell'acqua
Flusso d'acqua insufficiente	Scatola del filtro o unità rotante sporca	Pulire
	Unità rotante usurata	Sostituire unità rotante
	Materiale filtrante in espanso sporco	Pulire
	Substrato ceramico sporco	Pulire
	Succhierola intasata	Pulire la succhierola
	Sistema di tubature sporco	Pulire unità di aspirazione, unità di scarico e tubi flessibili
Effetto filtrante insufficiente	Materiale filtrante in espanso sporco	Pulire
	Materiale filtrante in espanso usurato	Sostituire
	Substrato ceramico sporco	Pulire
	Substrato ceramico usurato	Sostituire
Maggiore rumorosità	Aria nel filtro, tubo di sfiato sulla pompa non posizionato correttamente	Correggere la sede del tubo di sfiato

PULIZIA E MANUTENZIONE

- Se necessario, pulire l'apparecchio con acqua limpida e una spazzola morbida.
- Non utilizzare detergenti o soluzioni chimiche. Per rimuovere depositi di calcare, si raccomanda di utilizzare OASE PumpClean.
- I cicli di pulizia e di sostituzione dei materiali filtranti dipendono dalle dimensioni della vasca e dal relativo patrimonio. Perciò eseguire gli interventi di pulizia e di sostituzione secondo necessità in modo da garantire prestazioni di filtraggio complete.

Pulire/sostituire il materiale filtrante



NOTA

Prima del primo utilizzo, tutti i materiali filtranti devono essere lavati a fondo con acqua di rubinetto calda, al fine di rimuovere possibili imbrattamenti. (→ Pulire/sostituire il materiale filtrante)

Condizione

- La testa dell'apparecchio è stata rimossa. (→ Smontaggio della testa dell'apparecchio)

Procedere nel modo seguente:

- K, L
- Rimuovere il materiale filtrante in espanso e poi lavarlo sotto acqua calda oppure sostituirlo.
- Lavare il substrato ceramico sotto acqua calda oppure sostituirlo.
 - Prima dell'uso, togliere il substrato ceramico dal sacchetto di plastica, lavarlo sotto acqua calda e poi introdurlo sciolto nel recipiente di filtraggio.

Pulire/sostituire l'unità rotante

Condizione

- La testa dell'apparecchio è stata rimossa. (→ Smontaggio della testa dell'apparecchio)

Procedere nel modo seguente:

- M
- Tirare verso il basso il coperchio della pompa.
- Smontare, pulire o sostituire l'unità rotante.
- Montare l'apparecchio seguendo l'ordine inverso.
 - Assicurarsi che entrambi i supporti in gomma risiedano correttamente in sede.
 - Assicurarsi che il tubo di sfiato sia presente e rivolto verso l'alto in modo da permettere la fuoriuscita dell'aria.

Reinstallazione dell'apparecchio

- Rimontare testa dell'apparecchio e unità di filtraggio (→ Montaggio della testa dell'apparecchio)

PEZZI SOGGETTI A USURA

I seguenti componenti sono soggetti a usura e quindi non sono coperti da garanzia:

- Elementi filtranti di espanso
- Substrato ceramico
- Unità rotante
- Ventose

SMALTIMENTO



NOTA





Non smaltire questo apparecchio gettandolo nei rifiuti domestici!

- Rendere inutilizzabile l'apparecchio tagliando i cavi e poi smaltirlo attraverso l'apposito sistema di ritiro.

DATI TECNICI

Descrizione			FiltoSmart 60
Tensione di taratura		V CA	230
Frequenza di rete		Hz	50
Potenza assorbita		W	5
Grado di protezione			IPX8
Portata	max.	l/h	300
Prevalenza	max.	m	0,7
Colonna d'acqua	max.	m	1,8
Volume filtro		l	0,45
Volume prefiltro		l	0,28
Consigliato per acquario con volume max.		l	60
Lunghezza linea di allacciamento alla rete		m	1,5
Lunghezza del tubo flessibile		m	1
Attacco boccole dei tubi flessibili	Diametro	mm	10
Dimensioni	Lunghezza	mm	286
	Larghezza	mm	150
	Altezza	mm	120
Peso (a vuoto)		kg	0,9

SIMBOLI SULL'APPARECCHIO

IP X8 	Impermeabile all'acqua fino a 1 m di profondità.
	Classe di protezione II, isolamento di protezione in grado di condurre tensione anche in caso di anomalie
	Utilizzare all'interno
	Non smaltire unitamente a normali rifiuti domestici
	Leggere e osservare le istruzioni per l'uso.

Oversættelse af den originale brugsanvisning

SIKKERHEDSANVISNINGER

Dette apparat kan bruges af børn fra 8 år og derover og personer med nedsatte fysiske, sensoriske eller mentale evner eller manglende erfaring og viden, når de er under opsyn eller får instruktion i sikker brug

af apparatet og forstår de dermed forbundne risici.

Børn må ikke lege med apparatet. Rengøring og vedligeholdelse må ikke udføres af børn uden opsyn.

Sikker drift

- Sluk alle apparatet i akvariet eller træk netstikket ud, inden du griber ned i vandet.

- Ved defekte elektriske ledninger eller defekt kabinet må apparatet ikke anvendes.
- Bær eller træk ikke apparatet i den elektriske ledning.
- Læg kablerne, så de er beskyttet mod skader, og sørg for, at ingen kan snuble over dem.
- Apparatets kabinet eller tilhørende dele må kun åbnes, hvis du udtrykkeligt bliver opfordret til det i vejledning.
- Der må kun gennemføres arbejde på apparatet, som er beskrevet i denne vejledning. Henvend dig til et autoriseret serviceværksted eller i tvivlstilfælde til producenten, hvis det ikke er muligt at afhjælpe problemerne.
- Anvend kun originale reservedele og originalt tilbehør til apparatet.
- Foretag aldrig tekniske ændringer på apparatet.
- Tilslutningsledningerne kan ikke udskiftes. Bortskaf apparatet eller komponenten, hvis ledningen er beskadiget.

El-tilslutning

- Enheden må kun tilsluttes, hvis de elektriske data for enheden og strømforsyningen stemmer overens. Enhedens data findes på enhedens typeskilt, på emballagen eller i denne brugsanvisning.
- Beskyt stikforbindelserne mod fugtighed.
- Tilslut kun apparatet til en forskriftsmæssigt installeret stikdåse.

Symboler i denne vejledning

FORSIGTIG

- Betegner en muligvis farlig situation.
- Manglende overholdelse kan medføre lette eller mindre kvæstelser.

OBS!

Oplysninger, der medvirker til bedre forståelse.

Yderligere anvisninger

- A Henvisning til en figur, f.eks. figur A.
- Henvisning til et andet kapitel.

PRODUKTBEKRIVELSE

Leveringsomfang

<input type="checkbox"/> A	FiltoSmart 60	Antal
1	Brugsanvisning FiltoSmart 60	1
2	Apparathoved	1
3	Blindprop	1
4	Slangestuds indgang (IN)	1
5	Beholder, fyldt med filtermateriale	1
6	Skydelukning	1
7	Slangestuds udgang	1
8	Pose af 4 fõdder	

9	Keramiksustrat (pose med 120 g)	2
10	Slange	1
11	Udlõbsrõr	1
12	Indsugningsrõr	1

<input type="checkbox"/> B	Tilslutningsstæt	Antal
1	Sugekop	5
2	Klemme	5
3	Slangeadapter	2
4	Vinkelstykke	1
5	Omlõber	4
6	Sugesi	1
7	Vandfordeler	1
8	Lukkehættele	1

Anvendelse i henhold til bestemmelser

FiltoSmart 60, herefter kaldet "enheden", må udelukkende anvendes på følgende måde:

- Filtrering og cirkulering af vand.
- Til brug med ferskvand eller havvand.
- Drift ved overholdelse af de tekniske data.

Der gælder følgende restriktioner for apparatet:

- Må kun bruges i private rum, der er beregnet til akvaristiske formål.
- Drift med vand må udelukkende ske ved en vandtemperatur på +4 °C ... +35 °C.

Funktionsbeskrivelse

C

Vandet suges ind i pumpeenheten af en pumpe og strømmer igennem to filtermoduler, der ligger efter hinanden. Det første filterkammer er fyldt med keramiksustrat, det andet filterkammer indeholder 20 ppi filterskum.

ADGANG TIL ENHEDEN

Afmontering af apparathoved

Sådan gør du:

D

1. Skub lukningerne på begge sider til symbolet "Hængelås åben".
2. Løft apparathovedet af beholderen.

Montering af apparathoved

Sådan gør du:

E

1. Kontrollér, at tætningen sidder korrekt på apparathovedet.
 - Rengør tætningen, udskift den, hvis den er beskadiget.
2. Vær opmærksom på, om ventilationsslangen forefindes og vender opad.
3. Sæt apparathovedet på beholderen.

4. Skub lukningerne på begge sider til symbolet "Hængelås låst".

OPSTILLING OG TILSLUTNING

F, G

Apparatet kan opstilles ved siden af akvariet eller fastgøres udvendigt på en sidevæg ved hjælp af holderen (45051, medfølger ikke ved levering). Vær opmærksom på maksimal vandhøjde over filteret. (→ Tekniske data)

Arbejdsopgavernes rækkefølge:

1. Hvis apparatet skal opstilles: Monter de medfølgende gummifødder på bunden af beholderen.
2. Placer filtermaterialer (→ Rengøring/udskiftning af filtermateriale)
3. Skab forbindelse (→ Skab forbindelse)

Skab forbindelse

Samling af sugeenheden

Sådan gør du:

H

- Sæt sugeenheden sammen.

Samling af udløbsenheden

Sådan gør du:

I

- Sæt udløbsenheden sammen.
 - Alternativt kan der anvendes en vandfordeler i stedet for udløbsrøret.

Tilslutning af slangen

Fremgangsmåden er den samme for indgang (IN) og udgang (OUT).

Sådan gør du:

J

1. Afkort slangen til en passende længde.
 - Vælg længden, så slangen ikke kan knække ved den ønskede opstilling.

2. Skru omløbermøtrikken på tilslutningsenhedens slangestuds.
3. Skub slangen på slangestudsen, og skru omløbermøtrikken mod urets retning for at fastgøre slangen.
4. Skub den anden ende af slangen på udsugningsenhedens/udløbsenhedens slangestuds, og skru omløbermøtrikken mod urets retning for at fastgøre slangen.

C

- Fastgør sugeenhed og udløbsenhed i akvariet med sugekopper.

IDRIFTTAGNING



HENVISNING

Skyl alle filtermaterialer grundigt med varmt vand før første brug for at fjerne eventuelt snavs. (→ Rengøring/udskiftning af filtermateriale)



HENVISNING

Pumpen må ikke løbe tør for vand!

Pumpen bliver ødelagt.

- Kontroller regelmæssig vandstand og cirkulation i filteret og i akvariet.

Sådan gør du:

N

- Fyld beholderen helt med vand, og stil den ved siden af akvariet.
- Træk netttilslutningsledningen således, at der dannes sig en drypsløjfe!

Tænde: Forbind apparatet til strømnettet. Apparatet tænder med det samme. Efter apparatet er tændt, varer det nogle minutter, før luften er fjernet fra apparatet (støjudvikling).

Slukke: Afbryd strømmen til enheden.

AFHJÆLPNING AF FEJL

Fejl	Årsag	Udbedring
Apparatet starter ikke	Netspænding mangler	Kontrollér netspænding
	Løbeenheden er blokeret	Rengør
	Vandniveaueet i apparatet er for lavt	Påfyld vand
Utilstrækkelig vandgen-nemstrømning	Filterhuset eller løbeenheden er tilsmudset	Rengør
	Løbeenheden er slidt	Udskiftning af løbeenhed
	Filterskummet tilsmudset	Rengør
	Keramisksubstrat tilsmudset	Rengør
	Sugesi tilstoppet	Rengør sugesien
	Ledningssystem tilsmudset	Rengør sugesien, udløbsenhed og slanger
Filtereffekten er utilstrækkelig	Filterskummet tilsmudset	Rengør
	Filterskum slidt	Udskift
	Keramisksubstrat tilsmudset	Rengør
	Keramisksubstrat slidt	Udskift
Øget støjudvikling	Luft i filteret, ventilationsslangen ikke placeret rigtigt på pumpen	Ret på ventilationsslangen.

RENGØRING OG VEDLIGEHOLDELSE

- Rengør ved behov apparatet med rent vand og en blød børste.
- Brug ikke rengøringsmidler eller kemiske opløsningsmidler. OASE anbefaler PumpClean til at fjerne kalkaflejringer.
- Rengørings- og udskiftningscyklusser for filtermateriale afhænger af akvariestørrelse og bestand. Rengøring og udskiftning bør derfor foretages efter behov for at sikre optimal filtereffekt.

Rengøring/udskiftning af filtermateriale



HENVISNING

Skyl alle filtermaterialer grundigt med varmt vand før første brug for at fjerne eventuelt snavs. (→ Rengøring/udskiftning af filtermateriale)

Forudsætning

- Apparathovedet er taget af. (→ Afmontering af apparathoved)

Sådan gør du:

- K, L
- Tag filterskummet ud, og skyl et under varmt vand, eller udskift det.
- Skyl filterskummet under varmt vand, eller udskift det.
 - Før første ibrugtagning keramiksubstratet ud af plasticposen, skyl det under varmt vand, og fyld dem i filterbeholderen.

Rengøring/udskiftning af løbeenhed

Forudsætning

- Apparathovedet er taget af. (→ Afmontering af apparathoved)

Sådan gør du:

- M
- Træk pumpedækslet ned og af.
- Afmonter løbeenheden, og rengør eller udskift den.
- Sæt apparatet sammen i omvendt rækkefølge.
 - Sørg for at montere begge gummilejer korrekt.
 - Vær opmærksom på, om ventilationsslangen findes og vender opad, så luft kan slippe ud.

Installer apparatet igen

- Sæt apparathoved og filterenhed sammen igen. (→ Montering af apparathoved)

LUKKEDELE

Følgende komponenter er sliddele og er ikke omfattet af garantien:

- Filterskum
- Keramisksubstrat
- Pumpehjul
- Sugeskåle

BORTSKAFFELSE



OBS!

Dette apparat må ikke bortskaffes som husholdningsaffald.

- Apparatet gøres ubrugeligt ved at skære kablet af og bortskaffes via det dertil beregnede genbrugssystem.

TEKNISKE DATA

Beskrivelse		FiltroSmart 60	
Nominel spænding		V AC	230
Netfrekvens		Hz	50
Effektforbrug		W	5
Beskyttelsesgrad			IPX8
Ydeevne	maksimum	l/t	300
Pumpehøjde	maksimum	m	0,7
Vandsøjle	maksimum	m	1,8
Volumen filter		l	0,45
Volumen forfilter		l	0,28
Anbefalet til akvarievolumen maksimalt		l	60
Længde på tilslutningsledning		m	1,5
Slangelængde		m	1
Tilslutning slangestudser		Diameter	mm
Dimensioner		Længde	mm
		Bredde	mm
		Højde	mm
Vægt (tom)		kg	0,9

SYMBOLER PÅ APPARATET

IP X8	Vandtæt ned til 1 m dybde.
	Beskyttelses-klasse II, beskyttelses-isolering, som i tilfælde af fejl kan lede spænding.
	Anvendes indendørs
	Må ikke bortskaffes sammen med husholdningsaffaldet
	Læs brugsanvisningen

Oversættelse av den originale bruksanvisningen

SIKKERHETSANVISNINGER

Dette apparatet kan brukes av barn som er 8 år eller eldre, samt av personer med reduserte fysiske, sensoriske eller mentale begrensninger, eller som mangler erfaring og kunnskap, hvis de er under oppsikt eller

har fått opplæring i riktig bruk av apparatet, og forstår farene forbundet med å bruke dette.

Barn må ikke leke med apparatet. Rengjøring eller brukervedlikehold må ikke utføres av barn uten at de er under oppsikt.

Sikker drift

- Slå av alle apparater i akvariet eller trekk ut nett-pluggen før du stikker hånden i vannet.
- Ved defekte elektriske ledninger eller hus, må ikke apparatet brukes.
- Aldri bær eller dra apparatet etter ledningen.
- Legg ledningene slik at de er beskyttet mot skader, og slik at ingen kan snuble i dem.
- Åpne huset på apparatet eller tilhørende deler kun hvis det uttrykkelig blir sagt i bruksanvisningen at man skal gjøre det.
- Utfør kun arbeid på dette apparatet som er beskrevet i denne bruksanvisningen. Kontakt autorisert kundeservice eller produsenten ved tvil hvis problemet ikke kan utbedres.
- Bruk kun originale reservedeler og tilbehør for apparatet.
- Foreta aldri tekniske endringer på apparatet.
- Strømledningene kan ikke byttes. Dersom ledningen er skadet, må apparatet eller komponenten kasseres.

Elektrisk tilkobling

- Apparatet skal bare kobles til dersom de elektriske dataene til apparatet og strømforsyningen stemmer overens. Du finner apparatdataene på typeskiltet på apparatet, på forpakningen og i denne bruksanvisningen.
- Beskytt kontakter og koblinger mot fuktighet.
- Apparatet må bare kobles til en forskriftsmessig installert stikkontakt.

Symboler i denne bruksanvisningen



FORSIKTIG

- Betegner en potensielt farlig situasjon.
- Å ignorere advarselen kan føre til lett eller ubetydelig personskade.



MERK

Informasjon for bedre forståelse.

Andre merknader

- A Viser til en illustrasjon, f.eks. Illustrasjon A.
- Viser til et annet kapittel.

PRODUKTBEKRIVELSE

Leveringsomfang

<input type="checkbox"/> A	FiltoSmart 60	Antall
1	Bruksanvisning FiltoSmart 60	1
2	Apparattoppen	1
3	Blindplugg	1
4	Slangemunnstykke inngang (IN)	1
5	Beholder, fylt med filtermateriale	1
6	Skyvelås	1
7	Slangemunnstykke utgang	1
8	Pose med 4 føtter	
9	Keramikksubstrat (120-g-pose)	2
10	Slange	1
11	Utstrømmer	1
12	Innsugsrør	1

<input type="checkbox"/> B	Tilkoblingssett	Antall
1	Sugekopp	5
2	Klemme	5
3	Slangeadapter	2
4	Vinkelstykke	1
5	Overfalsmutter	4
6	Sugekurv	1
7	Vannfordeler	1
8	Lukkehet	1

Tilsiktet bruk

FiltoSmart 60, i fortsettelsen kalt "utstyret", må kun brukes på følgende måte:

- La vannet filtreres og sirkulere.
- For drift med ferskvann eller saltvann.
- Drift ved overholdelse av tekniske data.

Følgende restriksjoner gjelder for apparatet:

- Bruk bare innendørs og i private akvarier.
- Drift kun med vann ved en vanntemperatur på +4 °C ... +35 °C.

Funksjonsbeskrivelse

C

Vannet suges inn av en pumpe i pumpeenheten, og strømmer gjennom to påfølgende filterkamre. Det første filterkammeret er fylt med keramikksubstrat, det andre inneholder et filterskum 20ppi.

TILGANG TIL APPARATET

Ta av apparatet

Slik går du frem:

D

1. Skyv låsen på begge sider til symbolet "Åpen lås".
2. Ta apparatet av beholderne.

Innbygging av apparathodet

Slik går du frem:

- E
- 1. Kontroller at tetningen på apparathodet sitter som den skal.
 - Rengjør tetning og skift skadde tetninger.
- 2. Pass på at lufteslangen er montert og peker oppover.
- 3. Sett apparathodet på beholderen.
- 4. Skyv låsen på begge sider til symbolet "Lukket lås".

INSTALLASJON OG TILKOBLING

F, G

Apparatet kan settes opp ved siden av akvariet, eller monteres utenfra til en av sideveggene ved hjelp av holderen (45051, ikke inkludert i leveringsomfanget). Vær obs på den maksimale vannhøyden over filteret. (→ Tekniske data)

Rekkefølgen til arbeidet som skal utføres:

1. Hvis apparatet skal settes opp: Monter de vedlagte gummiføttene på bunnen av beholderen.
2. Plassere filtermaterialer (→ Rengjøre/bytte filtermateriale)
3. Utfør tilkoblingene (→ Utføre tilkoblingene)

Utføre tilkoblingene

Sette sammen sugeenheten

Slik går du frem:

- H
- Sette sammen sugeenheten.

Sette sammen utstrømmeren

Slik går du frem:

- I
- Sett sammen utstrømmeren
 - Alternativt kan vannfordeleren brukes i stedet for utstrømmeren.

Koble til slangen

Fremgangsmåten er lik for inngang (IN) og utgang (OUT).

Slik går du frem:

- J
 - 1. Avkort slangen til passe lengde.
 - Velg passe lengde slik at ikke slangen knekker ved oppstilling.
 - 2. Skru overfalsmutteren på slangemunnstykket til tilkoblingsenheten.
 - 3. Skyv slangen på slangemunnstykket og skru overfalsmutteren mot urviseren for å feste slangen.
 - 4. Skyv den andre slangeenden på slangemunnstykket på innsugsenheten/utstrømmeren og skru overfalsmutteren mot urviseren for å feste slangen.
- C
- Fest sugeenheten og utstrømningsenheten i akvariet ved hjelp av sugekopper.

IDRIFTSSETTELSE



MERK

Skyll alle filtermaterialer før første gangs bruk med varmt vann, for å fjerne eventuelle forurensninger. (→ Rengjøre/bytte filtermateriale)



MERK

Pumpene må ikke tørrkjøres!

Pumpen blir ødelagt.

- Kontroller vannstanden og sirkulasjonen i filteret og i akvariet regelmessig.

Slik går du frem:

- N
- Fyll beholderen helt med vann og plasser den ved siden av akvariet.
- Legg nettkoblingsledningen slik at det dannes en dråpesløyfe!

Slå på: Koble apparatet til strømmettet. Apparatet slås på. Etter innkobling tar det noen minutter før luften har sluppet ut av apparatet (støyer).

Slå av: Koble apparatet fra strømmettet.

FEILRETTING

Feil	Årsak	Utbedring
Apparatet starter ikke	Nettspenning mangler	Kontroller nettspenningen
	Løpehjul blokkert	Rengjør
	Vannhøyde i apparatet for lavt	Fyll på vann
Ikke tilstrekkelig vannstrømning	Filterhus eller løpehjul tilsmusset	Rengjør
	Løpehjul slitt	Bytte løpehjul
	Skumfilter tilsmusset	Rengjør
	Keramikksubstrat tilsmusset	Rengjør
	Sugekurv tilstoppet	Rengjør sugesurve
	Ledningssystem tilsmusset	Rengjør sugeenhet, utstrømmer og slanger
Ikke tilstrekkelig filtrering	Skumfilter tilsmusset	Rengjør
	Filterskum er slitt	Skift ut
	Keramikksubstrat tilsmusset	Rengjør
	Keramikksubstrat er slitt	Skift ut
Høy støytvikling	Luft i filteret, lufteslangen ikke riktig plassert på pumpen	Korriger plasseringen av lufteslangen.

RENGJØRING OG VEDLIKEHOLD

- Rengjør apparatet ved behov med rent vann og en myk børste.
- Ikke bruk rengjøringsmidler eller kjemiske løsemidler. For å fjerne kalkavleiringer, anbefales OASE PumpClean.
- Rengjørings- og utskiftingsintervallene for filtermaterialer avhenger av størrelsen på og fiskene i akvariet. Rengjøring og utskifting skal utføres ved behov for å sikre full filtreringsytelse.

Rengjøre/bytte filtermateriale



MERK

Skyll alle filtermaterialer før første gangs bruk med varmt vann, for å fjerne eventuelle forurensninger. (→ Rengjøre/bytte filtermateriale)

Forutsetning

- Apparathodet er tatt ut. (→ Ta av apparathodet)

Slik går du frem:

K, L

- Ta ut filterskummet og skylle i varmt vann eller bytt.
- Skylle keramikksubstratet i varmt vann eller bytt det.
 - Før første gangs bruk tas keramikksubstratet ut av plastposen, skylles under varmt vann og fylles løst i filterbeholderen.

Rengjøre/bytte løpehjul

Forutsetning

- Apparathodet er tatt ut. (→ Ta av apparathodet)

Slik går du frem:

M

- Trekk ned og av pumpedekslet.
- Montere ut, rengjøre eller skifte driftsenheten.
- Sett apparatet sammen igjen i omvendt rekkefølge.
 - Sørg for at begge gummilagrene sitter som de skal.
 - Pass på at lufteslangen er montert og peker oppover, slik at luften kan slippe ut.

Monter apparatet igjen

- Monter sammen apparathode og filterenhet igjen. (→ Innbygging av apparathodet)

SLITEDELER

Følgende komponenter er slitedeler og omfattes ikke av garantien:

- Skumfilter
- Keramikksubstrat
- Løpehjul
- Sugekopp

KASSERING



MERK





Dette apparatet må ikke kastes i vanlig husholdningsavfall.

- Gjør apparatet ubrukelig ved å kutte av kablene og avhend det i retursystemet.

TEKNISKE DATA

Beskrivelse		FiltoSmart 60
Merkespenning	V AC	230
Nettfrekvens	Hz	50
Effektforbruk	W	5
Beskyttelsestype		IPX8
Kapasitet	maks	l/t 300
Pumpehøyde	maks	m 0,7
Vannsøyle	maks	m 1,8
Volum filter		l 0,45
Volum forfilter		l 0,28
Anbefalt for akvarievolum maks		l 60
Lengde nettkoblingsledning		m 1,5
Slangelengde		m 1
Tilkobling slangemunnstykke	Diameter	mm 10
Dimensjoner	Lengde	mm 286
	Bredde	mm 150
	Høyde	mm 120
Vekt (tom)	kg	0,9

SYMBOLER PÅ APPARATET

IP X8 	Vann tett ned til 1 m dyp.
	Beskyttelsesklasse II, dobbeltisolering som kan bli spenningsførende ved feil.
	Bruk innendørs
	Må ikke kastes i husholdningsavfallet
	Les og følg bruksanvisningen

Øversättning av originalbruksanvisningen

SÄKERHETSANVISNINGAR

Denna apparat kan användas av barn som är 8 år eller äldre samt av personer med sänkt fysisk, sensorisk eller mental förmåga eller brist på erfarenhet och kunskap förutsatt att

de hålls under uppsikt eller instrueras i hur de använder apparaten säkert samt de risker som kan uppstå. Barn får inte leka med apparaten. Rengöring och användarunderhåll får inte utföras av barn utan uppsikt.

Säker drift

- Stäng av alla apparater i akvariet, eller dra ur kontakten, innan du sätter ned handen i vattnet.

- Apparaten får inte användas om elkablarna eller kåpan är defekta.
- Bär inte och dra inte apparaten i elkabeln.
- Dra kablarna så att de är skyddade och inte kan skadas, och att ingen kan snava över dem.
- Öppna apparatens kåpa eller tillhörande delar endast när du uttryckligen uppmanas till detta i bruksanvisningen.
- Genomför endast arbeten på apparaten, som beskrivs i denna anvisning. Kontakta en behörig kundtjänstverkstad, eller ev. tillverkaren, om vissa problem inte kan åtgärdas.
- Använd endast original reservdelar och tillbehör till apparaten.
- Genomför inte tekniska ändringar på apparaten.
- Elkablarna kan inte bytas ut. Skrota apparaten eller komponenten om kabeln har skadats.

Elanslutning

- Apparaten får endast anslutas om de elektriska data som gäller för apparaten stämmer överens med strömförsörjningen. Apparatsens data anges på typskylten på apparaten, på förpackningen eller i denna bruksanvisning.
- Skydda stickkontakter från fukt.
- Anslut endast apparaten till ett vägguttag som installerats enligt gällande föreskrifter.

Symboler i denna bruksanvisning



OBS!

- Beskriver en möjligtvis farlig situation.
- Om detta inte beaktas finns det risk för lätta eller mindre personskador.



ANVISNING!

Information som ska ge bättre förståelse för apparaten.

Andra anvisningar

- A Referens till en bild, t ex bild A.
→ Referens till ett annat kapitel.

PRODUKTBESKRIVNING

Leveransomfattning

<input type="checkbox"/> A	FiltoSmart 60	Antal
1	Bruksanvisning FiltoSmart 60	1
2	Enhetens ovandel	1
3	Blindplugg	1
4	Slangkoppling ingång (IN)	1
5	Behållare, fylld med filtermaterial	1
6	Skjutreglage	1
7	Slangkoppling utgång	1
8	Förpackning med 4 fötter	
9	Keramisksubstrat (120 g-förpackning)	2
10	Slang	1
11	Utloppsror	1
12	Insugningsror	1

<input type="checkbox"/> B	Anslutningsset	Antal
1	Sugpropp	5
2	Klämma	5
3	Slangadapter	2
4	Vinkelstycke	1
5	Överfallsmutter	4
6	Sugkorg	1
7	Vattenfördelare	1
8	Lock	1

Ändamålsenlig användning

FiltoSmart 60, som i denna dokumentation betecknas som apparat, får endast användas på följande sätt:

- Filtrera vattnet och låt det cirkulera.
- För drift med sötvatten eller havsvatten.
- Drift under iakttagande av tekniska data.

För apparaten gäller följande begränsningar:

- Får endast användas inomhus samt för privat akvaristiskt bruk.
- Drift endast med vatten vid en vattentemperatur mellan +4°C och +35°C.

Funktionsbeskrivning

C

Vattnet som sugs in av en pump i pumpenheten flödar genom två filterkammrar som är placerade efter varandra. Den första filterkammaren är fylld med keramiksubstrat och den andra filterkammaren innehåller en filtersvamp 20 ppi.

ÅTKOMST TILL APPARATEN

Demontera apparatens ovandel

Gör så här:

D

1. Skjut reglaget på båda sidorna till symbolen "Lås öppnat".
2. Ta av apparatens ovandel från behållaren.

Montera apparatens ovandel

Gör så här:

E

1. Kontrollera att tätningen på apparatens ovandel sitter korrekt.
 - Rengör tätningen, byt ut den om den är skadad.
2. Se till att avluftningsslangen finns på plats och pekar uppåt.
3. Sätt på apparatens ovandel på behållaren.
4. Skjut reglaget på båda sidorna till symbolen "Lås stängt".

INSTALLATION OCH ANSLUTNING

F, G

Apparaten kan placeras bredvid akvariet eller sättas fast på utsidan på en sidovägg med hjälp av hållaren (45051, ingår inte i leveransen). Beakta maximal vattenhöjd över filtret. (→ Tekniska data)

Ordningssföljd för arbetena som ska utföras:

1. Om enheten ska ställas upp: Montera de medföljande gummifötterna på behållarens botten.
2. Positionera filtermaterialen (→ Rengöra/byta ut filtermaterialet)
3. Skapa anslutningarna (→ Upprätta anslutningarna)

Upprätta anslutningarna

Sätt ihop sugenheten

Gör så här:

H

- Montering av sugenheten.

Montera samman utströmmarenheten

Gör så här:

I

- Sätt ihop utströmmarenheten.
 - Alternativt kan vattenfördelaren användas i stället för utloppsröret.

Ansluta slang

Tillvägagångssättet är identiskt för ingången (IN) och utgången (OUT).

Gör så här:

J

1. Korta av slangen till lämplig längd.
 - Välj en längd så att slangen inte kan vikas i den planerade placeringen av slangen.
 2. Skruva fast överfallsmuttern på slangkopplingen på anslutningsenheten.
 3. Skjut på slangen på slangkopplingen och skruva överfallsmuttern moturs för att fixera slangen.
 4. Skjut på den andra slangänden på slangkopplingen på insugningsenheten/utströmmarenheten och skruva överfallsmuttern moturs för att fixera slangen.
- C
- Sätt fast sugenheten och utströmmarenheten på akvariet med sugproppar.

DRIFTSTART



ANVISNING!

Spola noggrant ur alla filtermaterial med varmt ledningsvatten innan de används för första gången för att avlägsna ev. smuts. (→ Rengöra/byta ut filtermaterialet)



ANVISNING

Pumpen får inte köras torr!

Pumpen kan förstöras.

- Kontrollera regelbundet vattennivån och cirkulationen i filtret och i akvariet.

Gör så här:

N

- Fyll behållaren helt med vatten och placera den bredvid akvariet.
- Dra nätkabeln på ett sådant sätt att en droppslinga bildas.

Slå på apparaten: Anslut apparaten till elnätet. Apparaten startar direkt. Efter påslagning dröjer det ett par minuter tills apparaten har tömts helt på luft (ljud hörs).

Slå ifrån apparaten: Skilj apparaten åt från elnätet.

STÖRNINGSÅTGÄRDER

Störning	Orsak	Åtgärd
Apparaten startar inte	Nätspänning saknas	Kontrollera nätspänningen
	Drivenheten är blockerad	Rengör
	Vattennivån i apparaten är för låg	Fyll på vatten
Otillräckligt vattenflöde	Filterhuset eller drivenheten är nedsmutsad	Rengör
	Drivenheten är sliten	Byt ut drivenheten
	Filtersvampen är nedsmutsad	Rengör
	Keramiksustratet är smutsigt	Rengör
	Sugkorgen är igensatt	Rengör sugkorgen
	Ledningssystemet är smutsigt	Rengör sugenheten, utströmmarenheten och slangarna
Otillräckligt filterkapacitet	Filtersvampen är nedsmutsad	Rengör
	Filtersvampen är sliten	Byt ut
	Keramiksustratet är smutsigt	Rengör
	Keramiksustratet är slitet	Byt ut
Förhöjd ljudutveckling	Luft i filtret, avluftningsslangen på pumpen inte korrekt placerad	Korrigerar avluftningsslangens placering.

RENGÖRING OCH UNDERHÅLL

- Rengör apparaten vid behov med rent vatten och en mjuk borste.
- Använd inga rengöringsmedel eller kemiska lösningar. Vid rekommenderar OASE PumpClean för att ta bort kalkavlagringar.
- Rengörings- och utbytesintervall för filtermaterial är beroende av akvariets storlek och fiskbestånd. Av denna anledning ska filtermedia rengöras och bytas ut efter behov för att garantera maximal filterkapacitet.

Rengöra/byta ut filtermaterialet



ANVISNING!

Spola noggrant ur alla filtermaterial med varmt ledningsvatten innan de används för första gången för att avlägsna ev. smuts. (→ Rengöra/byta ut filtermaterialet)

Försättning

- Enhetens ovandel har tagits av. (→ Demontera apparatens ovandel)

Gör så här:

- K, L
- Ta ut filtersvampen och spola ur den under varmt vatten eller byt ut den.
- Spola ur keramiksustratet under varmt vatten eller byt ut det.
 - Ta ut keramiksustratet ur plastpåsen före första användningen, spola ur det under varmt vatten och lägg det sedan löst i filterbehållaren.

Rengör/byt ut drivenheten

Försättning

- Enhetens ovandel har tagits av. (→ Demontera apparatens ovandel)

Gör så här:

- M
- Dra av pumplet nedåt.
- Ta ut drivenheten, rengör eller byt ut.
- Montera samman apparaten i omvänd ordningsföljd.
 - Se till att båda gummilager sitter rätt.
 - Se till att ventilationsslangen är monterad och att den pekar uppåt så att luften kan avvika.

Installera apparaten på nytt

- Montera ihop enhetens ovandel och filterenheten igen. (→ Montera apparatens ovandel)

SLITAGEDELAR

Följande komponenter är slitagedelar och ingår inte i garantin:

- Filtersvampar
- Keramiksubstrat
- Drivenhet
- Sugproppar

AVFALLSHANTERING



ANVISNING!





Denna apparat får inte kastas i hushållssoporna!

- Gör apparaten obrukbar genom att klippa av kabellarna och lämna därefter in den till en återvinningscentral.

TEKNISKA DATA

Beskrivning		FiltoSmart 60
Märkspänning		V AC 230
Nätfrekvens		Hz 50
Effekt		W 5
Kapslingsklass		IPX8
Matningsprestanda	max.	l/tim 300
Uppfordringshöjd	max.	m 0,7
Vattenpelare	max.	m 1,8
Filtrets volym		l 0,45
Förfiltrets volym		l 0,28
Rekommenderad maximal akvarievoly		l 60
Elkabelns längd		m 1,5
Slanglängd		m 1
Anslutning slangkoppling	Diameter	mm 10
Mått	Längd	mm 286
	Bredd	mm 150
	Höjd	mm 120
Vikt (tom)		kg 0,9

SYMBOLER PÅ ENHETEN

IP X8 	Vattentät till 1 m djup.
	Kapslingsklass II, skyddsisolering som kan bli strömförande vid störningar
	Ska användas inomhus
	Får inte kastas i hushållssoporna
	Läs igenom och beakta bruksanvisningen

Alkuperäisen käyttöohjeen käännös

TURVAOHJEET

Tätä laitetta saavat käyttää yli 8 -vuotiaat lapset, sekä henkilöt, joiden fyysiset, aistimelliset tai henkiset kyvyt ovat vähentyneet tai joilla ei ole tarvittavaa kokemusta ja tietoa, vain valvonnan alaisina ja kun

heille on annettu opastusta laitteen turvallisesta käytöstä ja kun he ymmärtävät laitteen käytöstä mahdollisesti seuraavat vaarat. Lapset eivät saa leikkiä laitteella. Puhdistus ja käyttäjän suorittama huolto eivät saa tapahtua lasten toimesta ilman valvontaa.

Turvallinen käyttö

- Sammuta kaikki laitteet akvaariossa tai irrota virtapistoke enne kuin kosket veteen.
- Jos sähköjohdot tai kotelo ovat viallisia, ei laitetta saa käyttää.
- Laitetta ei saa kantaa tai vetää sähköjohdosta.
- Johdot on asennettava niin, että ne eivät pääse vaurioitumaan ja että kukaan ei kompastu niihin.
- Laitteen kotelon tai siihen kuuluvat osat saa avata vain silloin, kun käyttöohjeessa nimenomaisesti kehoitetaan näin tekemään.
- Laitteelle saa suorittaa vain sellaisia töitä, kuin tässä käyttöohjeessa on kuvattu. Jos ongelmia ei voi ratkaista, on käännyttävä valtuutetun asiakaspalvelupisteen tai epäselvässä tapauksessa valmistajan puoleen.
- Laitteessa saa käyttää vain alkuperäisiä varaosia ja lisätarvikkeita.
- Laitteeseen ei koskaan saa tehdä teknisiä muutoksia.
- Liitäntäjohtoja ei voi vaihtaa uusiin. Jos jokin johto on vaurioitunut, laite tai sen osat on hävitettävä.

Sähköliitäntä

- Laitteen saa yhdistää vain silloin, kun laitteen ja virransyötön tiedot vastaavat toisiaan. Laitetiedot ovat tyyppikilvessä itse laitteessa, pakkauksessa tai tässä käyttöohjeessa.
- Pistokeliitännät on suojattava kosteudelta.
- Laitteen saa yhdistää vain määräysten mukaisesti asennettuun pistorasiaan.

Tämän ohjeen symbolit



HUOMIO

- Tarkoittaa mahdollisesti vaarallista tilannetta.
- Noudattamatta jättäminen voi johtaa vähäisempiin vammoihin.



OHJE

Tietoja asioiden ymmärtämiseksi paremmin.

Muita ohjeita

- A Viittaus johonkin kuvaan esim. Kuva A.
- Viittaus johonkin toiseen lukuun.

TUOTEKUVAUS

Toimituksen sisältö

<input type="checkbox"/> A	FiltoSmart 60	Määrä
1	Käyttöohje FiltoSmart 60	1
2	Laitepää	1
3	Sokkotulppa	1
4	Letkuholkki sisääntulo (IN)	1
5	Säiliö, täytetty suodatusmateriaalilla	1
6	Työntölukitus	1
7	Letkuholkki ulostulo	1
8	Pussi ja 4 jalkaa	
9	Keramiikkasubstraatti (120 g pussi)	2
10	Letku	1
11	Ulosvirtausputki	1
12	Imuputki	1

<input type="checkbox"/> B	Liitäntäsarja	Määrä
1	Imukuppi	5
2	Kiristysruuvi	5
3	Letkusovitin	2
4	Kulmakappale	1
5	Liitosmutteri	4
6	Imukori	1
7	Vedenjakaja	1
8	Lukituskorkki	1

Määräystenmukainen käyttö

FiltoSmart 60, jota seuraavassa nimitetään "laitteeksi", saa käyttää ainoastaan seuraavasti:

- Suodata vesi ja anna sen kiertää.
- Käyttöön makean veden tai meriveden kanssa.
- Teknisten tietojen käyttö ja noudattaminen.

Laitteelle ovat voimassa seuraavat rajoitukset:

- Käytä vain tiloissa ja yksityisiin akvaariotarkoituksiin.
- Käyttö vain vedellä veden lämpötilan ollessa +4 °C ... +35 °C.

Toiminnan kuvaus

C

Vesi virtaa pumppuyksikössä olevan pumpun imemänä kahden peräkkäin olevan suodatinkammion läpi. Ensimmäinen suodatinkammio on täytetty keramiikkasubstraatilla, toinen suodatinkammio sisältää suodatusvaahtoa 20 ppi.

PÄÄSY LAITTEESEEN

Laitepään irrotus

Toimit näin:

D

1. Työnnä lukitus molemmin puolin symboliin "Lukko avattu".
2. Nosta laitepää säiliöstä.

Laitepään asennus

Toimit näin:

E

1. Tarkasta laitepään tiivisteiden oikea kiinnitys.
 - Puhdista tiiviste, vaihda vaurioitunut tiiviste.
2. Kiinnitä huomiota siihen, että ilmausletku on paikoillaan ja osoittaa ylöspäin.
3. Aseta laitepää säiliöön.
4. Työnnä lukitus molemmin puolin symboliin "Lukko lukittu".

PAIKOILLEN ASETTAMINEN JA

YHDISTÄMINEN

F, G

Laitteen voi sijoittaa akvaarion viereen tai pidikkeen (45051, ei sisälly toimitukseen), avulla kiinnittää johonkin sivuseinään ulkopuolella. Ota huomioon veden maksimikorkeus suodattimien yläpuolella. (→ Tekniset tiedot)

Suoritettavien töiden järjestys:

1. Jos laite sijoitetaan seisovaksi: Asenna mukana toimitetut pienet kumijalat säiliön pohjaan.
2. Suodatusmateriaalien sijoittaminen (→ Suodatusmateriaalin puhdistus/vaihto)
3. Liitäntöjen suorittaminen (→ Liitäntöjen suorittaminen)

Liitäntöjen suorittaminen

Imuyskikön kokoaminen

Toimit näin:

H

- Kokoa imuyskikkö.

Ulosvirtausyksikön kokoaminen

Toimit näin:

I

- Kokoa ulosvirtausyksikkö.
 - Ulosvirtausputken sijaan voi käyttää vesijakajaa.

Letkun yhdistäminen

Menettelytapa on sisäntulolle (IN) ja ulostulolle (OUT) sama.

Toimit näin:

J

1. Lyhennä letku sopivaan pituuteen.
 - Valitse pituus siten, että laitteen sijoituksessa ei letkua tarvitse taittaa.
2. Kierrä liitosmutteri liitäntäyksikön letkuholkkiin.
3. Työnnä letku letkuholkkiin ja kierrä liitosmutteria vastapäivään letkun kiinnittämiseksi.
4. Työnnä letkun toinen pää letkuholkkiin imuyskikössä/ulosvirtausyksikössä ja kierrä liitosmutteria vastapäivään letkun kiinnittämiseksi.

C

- Kiinnitä imuyskikkö ja ulosvirtausyksikkö imukäytävällä akvaarioon.

KÄYTTÖÖNOTTO



OHJE

Huuhtele kaikki suodatusmateriaalit ennen ensimmäistä käyttöä huolellisesti lämpimällä vesijohtovedellä poistaaksesi mahdolliset liat. (→ Suodatusmateriaalin puhdistus/vaihto)



OHJE

Pumppu ei saa käydä kuivana!

Pumppu rikkoutuu.

- Tarkasta veden määrä ja kierto suodattimissa ja akvaariossa säännöllisesti.

Toimit näin:

N

- Täytä säiliö kokonaan vedellä ja sijoita se akvaarion viereen.
- Asenna verkkoliitäntäjohto siten, että muodostuu tippuvesisilmukka!

Päällekytkentä: Yhdistä laite sähköverkkoon. Laite kytkeytyy heti päälle. Päällekytkennän jälkeen kestää muutaman minuutteen, ennen kuin ilma on poistunut laitteesta (kuuluu ääniä).

Poiskytkentä: Irrota laite sähköverkosta.

HÄIRIÖNPOISTO

Häiriö	Syy	Korjaus
Laite ei käynnisty	Verkkojännite puuttuu	Tarkasta verkkojännite
	Käyttöyksikkö jumiutunut	Puhdista
	Veden määrä laitteessa liian alhainen	Täytä lisää vettä
Vesivirtaus riittämätön	Suodatinkotelo tai käyttöyksikkö likaantunut	Puhdista
	Käyttöyksikkö kulunut	Vaihda käyttöyksikkö
	Suodatusvaahto likaantunut	Puhdista
	Keramiikkasubstraatti likaantunut	Puhdista
	Imukori tukkeutunut	Puhdista imukori
	Johtojärjestelmä likaantunut	Puhdista imuysikkö, ulosvirtausyksikkö ja letkut
Suodatusteho riittämätön	Suodatusvaahto likaantunut	Puhdista
	Suodatusvaahto kulunut	Vaihda
	Keramiikkasubstraatti likaantunut	Puhdista
	Keramiikkasubstraatti kulunut	Vaihda
Lisääntynyttä äänien muodostusta	Ilmaa suodattimessa, ilmausjohtoa ei ole asetettu pumppuun oikein	Korjaa ilmausjohdon kiinnitys.

PUHDISTUS JA HUOLTO

- Puhdista laite tarvittaessa puhtaalla vedellä ja pehmeällä harjalla.
- Älä käytä puhdistusaineita tai kemiallisia liuoksia. Kalkkikerrostumien poistamiseksi suositellaan OASE PumpClean -ainetta.
- Suodatusmateriaalien puhdistus- ja vaihtovälit riippuvat altaan koosta ja kalakannasta. Puhdistus ja vaihto tulee sen takia suorittaa tarpeen mukaan täyden suodatustehon varmistamiseksi.

Suodatusmateriaalin puhdistus/vaihto

OHJE

Huuhtele kaikki suodatusmateriaalit ennen ensimmäistä käyttöä huolellisesti lämpimällä vesijohtovedellä poistaaksesi mahdolliset liat. (→ Suodatusmateriaalin puhdistus/vaihto)

Edellytys

- Laitepää on poistettu. (→ Laitepään irrotus)

Toimit näin:

K, L

- Poista suodatusvaahto ja huuhtele se lämpimällä vedellä tai vaihda.
- Huuhtele keramiikkasubstraatti lämpimällä vedellä tai vaihda.
 - Poista ennen ensimmäistä käyttöä keramiikkasubstraatti muovipussista, huuhtele lämpimällä vedellä ja täytä irrallisena suodatussäiliöön.

Käyttöyksikön puhdistus/vaihto

Edellytys

- Laitepää on poistettu. (→ Laitepään irrotus)

Toimit näin:

M

- Vedä pumpun kansi pois alaspäin.
- Irrota käyttöyksikkö, puhdista tai vaihda se.
- Kokoa laite päinvastaisessa järjestyksessä.
 - Kiinnitä huomiota kummankin kumilaakerin oikeaan asentoon.
 - Kiinnitä huomiota siihen, että ilmausletku on paikoillaan ja osoittaa ylöspäin, jotta ilma voi poistua.

Laitteen uudelleenasetus

- Kokoa laitepää ja suodatinyksikkö taas yhteen. (→ Laitepään asennus)

KULUVAT OSAT

Seuraavat komponentit ovat kuluvia osia, eivätkä kuulu takuun piiriin:

- Suodatinvaahdot
- Keramiikkasubstraatti
- Käyntiyksikkö
- Imukupit

HÄVITTÄMINEN



OHJE







Tätä laitetta ei saa hävittää talousjätteiden mukana.

- Tee laite käyttökelvottomaksi leikkaamalla laitteen johto poikki ja toimita se kierrätyskeskukseen.

TEKNISET TIEDOT

Kuvaus			FiltoSmart 60
Nimellisjännite		V AC	230
Verkkotaajuus		Hz	50
Ottoteho		W	5
Kotelointiluokka			IPX8
Pumpun teho	enintään	l/h	300
Pumppauskorkeus	enintään	m	0,7
Vesipatsas	enintään	m	1,8
Suodattimen tilavuus		l	0,45
Esisuodattimen tilavuus		l	0,28
Suositellaan enintään akvaarion tilavuudelle		l	60
Verkkoliitäntäjohdon pituus		m	1,5
Letskupituus		m	1
Letkuholkkien liitäntä	Halkaisija	mm	10
Mitat	Pituus	mm	286
	Leveys	mm	150
	Korkeus	mm	120
Paino (tyhjänä)		kg	0,9

LAITTEESSA OLEVAT SYMBOLIT

IP X8 	Vesitiivis 1 m syvyyteen asti
	Kotelointiluokka II, suojaeristys, joka vikatapauksessa voi johtaa jännitettä
	Ei saa käyttää sisätilassa
	Ei saa hävittää tavallisena kotitalousjätteenä
 	Lue käyttöohje ja noudata sitä

Az eredeti használati útmutató fordítása

BIZTONSÁGI ÚTMUTATÁSOK

A jelen készüléket 8 évesnél idősebb gyermekek, valamint csökkent fizikai, érzékszervi vagy mentális képességű, ill. hiányos tapasztalattal és megfelelő tudással

rendelkező személyek akkor kezelhetik, ha felügyelet alatt állnak, vagy a készülék biztonságos használatára vonatkozásában eligazításban részesültek, és megértették az ebből eredő veszélyeket. Gyermekek nem játszhatnak a készülékkel.

Tisztítást és a felhasználó által végzendő karbantartási munkákat nem végezhetnek olyan gyermekek, akik nem állnak felügyelet alatt.

Biztonságos üzemeltetés

- Kapcsoljon ki minden készüléket az akváriumban, vagy húzza ki a hálózati csatlakozódugaszt, mielőtt a vízbe nyúl.
- Sérült elektromos vezetékek vagy sérült ház esetén a készüléket tilos üzemeltetni.
- Ne hordozza vagy húzza a készüléket a csatlakozó vezetéknél fogva!
- A vezetékeket sérülésektől védetten fektesse le és ügyeljen arra, hogy senki ne eshessen el bennük.
- Csak akkor nyissa fel a készülék vagy a hozzá tartozó részek házát, ha erre az útmutató kifejezetten felszólítja.
- Csak olyan munkálatokat végezzen a készüléken, amelyek a jelen útmutatóban ismertetve vannak. Forduljon felhatalmazott ügyfélszolgálati ponthoz vagy kétség esetén a gyártóhoz, ha az adott probléma nem szüntethető meg.
- Kizárólag eredeti pótalkatrészeket és tartozékokat használjon a készülékhez.
- Soha ne végezzen műszaki változtatásokat a készüléken.
- A csatlakozó vezetékek nem cserélhetők ki. Ha sérült a vezeték, ártalmatlanítsa a készüléket, ill. az adott részegységet.

Elektromos csatlakoztatás

- Csak akkor csatlakoztassa a készüléket, ha a készülék és az áramellátás elektromos adatai megegyeznek. A készülék adatai a típus táblán, a csomagoláson vagy ebben az útmutatóban találhatóak meg.
- A csatlakozókat védje a nedvességtől.
- A készüléket csak előírás szerűen telepített dugaszolóaljzatról működtesse.

A jelen útmutatóban használt szimbólumok

VIGYÁZAT

- Lehetséges veszélyes helyzetet jelöl.
- A figyelmeztetés figyelmen kívül hagyása enyhé vagy könnyű sérüléseket okozhat.

ÚTMUTATÁS

A jobb megértést szolgáló információk.

További útmutatások

- A Hivatkozás ábrára, pl. A ábra.
- Hivatkozás egy másik fejezetre.

TERMÉKLEÍRÁS

Szállítási terjedelem

<input type="checkbox"/> A	FiltoSmart 60	Darabszám
1	FiltoSmart 60 használati útmutató	1
2	Készülékfej	1
3	Vakdugó	1
4	Tömlővég bemenet (IN)	1
5	Tartály, szűrőanyaggal megtöltve	1
6	Tolózár	1
7	Tömlővég kimenet	1
8	Zacskó 4 lábbal	
9	Kerámia szubtrátum (120 g-os zacskó)	2
10	Tömlő	1
11	Kiáramló cső	1
12	Szivócső	1

<input type="checkbox"/> B	Csatlakozókészlet	Darabszám
1	Tapadókorong	5
2	Szorító	5
3	Tömlő adapter	2
4	Könyökcső	1
5	Borítóanya	4
6	Szivókosár	1
7	Vízelosztó	1
8	Zárókupak	1

Rendeltetés szerű használat

FiltoSmart 60, a továbbiakban: „készülék”, kizárólag csak a következőképpen használható:

- Szűrje meg és hagyja keringeni a vizet.
- Édesvízzel vagy tengervízzel történő üzemeltetésre.
- Üzemeltetés a műszaki adatok betartása mellett.

A készülékre a következő korlátozások érvényesek:

- Csak helyiségekben és magáncélú akvarisztikai célokra használható.
- Üzemeltetés csak vízzel, +4 °C és +35 °C közötti vízhőmérséklet esetén.

Funkcionális leírás

C

A szivattyúegységben elhelyezett szivattyú felszívja a vizet, amely átáramlik a két egymás után elhelyezett szűrőkamrán. Az első szűrőkamra kerámia szubtrátummal van megtöltve, a második szűrőkamra egy 20 ppi-s szűrőhabot tartalmaz.

HOZZÁFÉRÉS A KÉSZÜLÉKHEZ

A készülékfej kiserelése

Ez az alábbiak szerint végezhető el:

D

1. Tolja a zárat mindkét oldalon a „lakat nyitva” jelölésre.
2. Vegye le a készülékfejet a tartályról.

A készülékfej beszerelése

Ez az alábbiak szerint végezhető el:

E

1. Ellenőrizze a tömítés megfelelő illeszkedését a készülékfejen.
 - Tisztítsa meg a tömítést, ha sérült, akkor cserélje ki.
2. Ügyeljen a légtelenítő tömlő meglétére, valamint arra, hogy felfelé mutasson.
3. Helyezze a készülékfejet a tartályra.
4. Tolja a zárat mindkét oldalon a „lakat zárva” jelölésre.

FELÁLLÍTÁS ÉS CSATLAKOZTATÁS

F, G

A készülék felállítható az akvárium mellett, azonban a tartó (45051, a csomag nem tartalmazza) segítségével oldalfalra is felerősíthető kívül. Vegye figyelembe a maximális vízszintet a szűrő fölött. (→ Műszaki adatok)

Az elvégzendő munkák sorrendje:

1. Ha a készüléket fel kell állítani: Szerelje fel a mellékelt gumilábakat a tartály aljára.
2. Helyezze el a szűrőanyagokat (→ A szűrőanyag tisztítása/cseréje).
3. A csatlakozások kialakítása (→ A csatlakozások kialakítása)

A csatlakozások kialakítása

A szívóegység összeszerelése

Ez az alábbiak szerint végezhető el:

H

- Szerelje össze a szívóegységet.

A kiáramló egység összeszerelése

Ez az alábbiak szerint végezhető el:

I

- Szerelje össze a kiáramló egységet.
 - Alternatív módon a kiáramló cső helyett használható a vízelosztó.

A tömlő csatlakoztatása

A bemenetre (IN) és a kimenetre (OUT) vonatkozó eljárás mód azonos.

Ez az alábbiak szerint végezhető el:

J

1. Vágja megfelelő hosszúságúra a kábelt.
 - Úgy válassza meg a hosszúságot, hogy az az előírányzott felállításkor ne tudjon megtörni.
2. Csatvarja fel a hollandi anyát a csatlakoztató egység tömlővégére.
3. Húzza rá a tömlőt a tömlővégre, és a tömlő rögzítéséhez forgassa a hollandi anyát az óramutató járásával ellentétes irányba.
4. A tömlő másik végét húzza rá a szívóegységen/kiáramló egységen lévő tömlővégre, és a tömlő rögzítéséhez forgassa a hollandi anyát az óramutató járásával ellentétes irányba.

C

- Tapadókorongokkal rögzítse a szívóegységet és a kiáramló egységet az akváriumban.

ÜZEMBE HELYEZÉS



ÜTMUTATÁS

Az első használat előtt minden szűrőanyagot alaposan mosson ki meleg vezetékes vízzel, hogy eltávolítsa a lehetséges szennyeződések. (→ A szűrőanyag tisztítása/cseréje)



ÜTMUTATÁS

A szivattyú nem futhat szárazon!

A szivattyú tönkremegy.

- Rendszeresen ellenőrizze a vízszintet és a víz keringését a szűrőben és az akváriumban.

Ez az alábbiak szerint végezhető el:

N

- Töltse fel vízzel teljesen a tartályt, és helyezze el az akvárium mellett.
- Úgy vezesse el a hálózati csatlakozó vezetékét, hogy a vezeték olyan hurkot képezzen, amelyről lecspegeg a víz.

Bekapcsolás: Csatlakoztassa a készüléket a hálózatra. A készülék azonnal bekapcsol. Bekapcsolás után néhány percig tart, amíg a levegő távozik a készülékből (zajképződés).

Kikapcsolás: Válassza le a készüléket a hálózatról.

ZAVARELHÁRÍTÁS

Hiba	Ok	Megoldás
A készülék nem indul el.	Hiányzik a hálózati feszültség. A járóegység megakadt. Túl alacsony a vízszint a készülékben.	Ellenőrizze a hálózati feszültséget. Tisztítsa meg. Töltse fel vízzel.
Élgtelen vízáramlás	A szűrőház vagy a járóegység koszos. A járóegység elkopott. A szűrőház koszos. A kerámia szubtrátum elszennyeződött. A szűrőkosár eldugult. A vezetékrendszer elszennyeződött.	Tisztítsa meg. Cserélje ki a járóegységet. Tisztítsa meg. Tisztítsa meg. Tisztítsa meg a szűrőkosarat. Tisztítsa ki a szívóegységet, a kiáramló egységet és a tömlőket.
Élgtelen szűrőhatás	A szűrőház koszos. A szűrőház elkopott. A kerámia szubtrátum elszennyeződött. A kerámia szubtrátum elkopott.	Tisztítsa meg. Cserélje ki. Tisztítsa meg. Cserélje ki.
Fokozott zajképződés.	Levegő a szűrőben, a légtelenítő pumpa a szivattyún nem megfelelően van elhelyezve.	Korrigálja a légtelenítő tömlő illeszkedését.

TISZTÍTÁS ÉS KARBANTARTÁS

- A készüléket szükség esetén tiszta vízzel és puha kefével tisztítsa.
- Ne használjon tisztítószereket vagy kémiai oldatokat. Vízkőlerakódások eltávolításához OASE Pump-Clean alkalmazása ajánlott.
- A szűrőanyag tisztítási és csereintervalluma az akvárium méretétől és a halállománytól függ. Ezért a maximális szűrőtéljesítmény biztosításához a tisztításnak és a cserének a szükségleteknek megfelelően kell történni.

A szűrőanyag tisztítása/cseréje



ÚTMUTATÁS

Az első használat előtt minden szűrőanyagot alaposan mosson ki meleg vezetékes vízzel, hogy eltávolítsa a lehetséges szennyeződéseket. (→ A szűrőanyag tisztítása/cseréje)

Feltétel

- A készülékfejet leszerelték. (→ A készülékfej kiszérése)

Ez az alábbiak szerint végezhető el:

- K, L
- Vegye ki a szűrőhabot, és mossa ki meleg víz alatt vagy cserélje ki.
 - Meleg víz alatt öblítse ki a kerámia szubtrátumot vagy cserélje ki.
 - Első használat előtt vegye ki a kerámia szubtrátumot a műanyag zacskóból, meleg víz alatt öblítse ki, majd töltsse be a szűrőtartályba.

A járóegység tisztítása/cseréje

Feltétel

- A készülékfejet leszerelték. (→ A készülékfej kiszérése)

Ez az alábbiak szerint végezhető el:

- M
- Húzza le lefelé a szivattyú fedelét.
 - Szerelje ki, tisztítsa meg vagy cserélje ki a járóegységet.
 - A szétszerelés lépéseivel ellenkező sorrendben szerelje össze a készüléket.
 - Ügyeljen a két gumicsapágy megfelelő illeszkedésére.
 - Ügyeljen a légtelenítő tömlő meglétére, valamint arra, hogy felfelé mutasson, hogy a levegő távozni tudjon.

A készülék újbóli telepítése

- Ismét szerelje össze a készülékfejet és a szűrőegységet. (→ A készülékfej beszerelése)

KOPÓALKATRÉSZEK

A következő komponensek kopóalkatrészek, és rájuk nem vonatkozik a szavatosság:

- Szűrőhabok
- Kerámia szubtrátum
- Járóegység
- Tapadókorongok

MEGSEMMISÍTÉS



ÚTMUTATÁS





A készüléket nem szabad háztartási hulladékként ártalmatlanítani.

- A készüléket a kábel levágásával használhatatlanná kell tenni, és az arra előírányzott visszavételi rendszeren keresztül kell ártalmatlanítani.

MŰSZAKI ADATOK

Leírás		FiltroSmart 60	
Méretezési feszültség		V AC	230
Hálózati frekvencia		Hz	50
Teljesítményfelvétel		W	5
Védettségi fokozat			IPX8
Szállítási teljesítmény	maximum	l/ó	300
Szállítási magasság	maximum	m	0,7
Vízoszlop	maximum	m	1,8
Szűrő térfogata		l	0,45
Előszűrő térfogata		l	0,28
Ajánlott maximális akvárium térfogatok		l	60
Tápkábel hossza		m	1,5
Tömlő hossza		m	1
Tömlővég csatlakozás	Átmérő	mm	10
Méretek	Hossz	mm	286
	Szélesség	mm	150
	Magasság	mm	120
Tömeg (üresen)		kg	0,9

A KÉSZÜLÉKEN TALÁLHATÓ JELÖLÉSEK

IP X8 	Vízálló 1 m-es mélységig.
	II-es védelmi osztály, védőszigetelés, mely hiba esetén feszültséget vezethet
	Beltéri használatra.
	Ne ártalmatlanítsa a normál háztartási hulladékkal együtt.
	Olvassa el és vegye figyelembe a használati útmutatót.

Tłumaczenie oryginalnej instrukcji użytkowania

PRZEPISY BEZPIECZEŃSTWA

Urządzenie może być używane przez dzieci od 8 lat i ponadto przez osoby o ograniczonych fizycznych i umysłowych zdolnościach, albo nie posiadających niezbędnego doświadczenia i wiedzy, gdy będą one pod

nadzorem osoby odpowiedzialnej za bezpieczeństwo użytkowania tego urządzenia lub zostaną odpowiednio przez nią poinstruowane i poinformowane o wynikających stąd zagrożeniach. Dzieciom zabrania się zabawy z tym urządzeniem.

Czyszczenie ani czynności serwisowe użytkownika nie mogą być wykonywane przez dzieci bez nadzoru osoby dorosłej.

Bezpieczna eksploatacja

- Przed rozpoczęciem pracy wyłączyć wszystkie urządzenia w akwarium lub wyciągnąć wtyczkę zasilania.
- W przypadku uszkodzonych przewodów lub uszkodzonej obudowy nie wolno użytkować urządzenia.
- Nie podnosić ani nie ciągnąć urządzenia za przewód elektryczny.
- Przewody należy układać w taki sposób, aby były zabezpieczone przed uszkodzeniami i nie stanowiły niebezpieczeństwa potknięcia się.
- Nigdy nie należy otwierać obudowy urządzenia oraz należących do niego elementów, jeśli nie jest to wyraźnie zalecane w instrukcji.
- Przy urządzeniu należy wykonywać tylko te prace, które są opisane w niniejszej instrukcji. Jeśli nie będzie można usunąć problemu, należy zwrócić się do autoryzowanego punktu serwisowego lub w razie wątpliwości do producenta.
- Stosować tylko oryginalne części zamienne i akcesoria przeznaczone do tego urządzenia.
- Nigdy nie dokonywać przeróbek technicznych urządzenia na własną rękę.
- Przewody sieciowe nie mogą być wymieniane. Urządzenie lub podzespoły urządzenia należy oddać do utylizacji w przypadku uszkodzenia przewodu.

Przyłącze elektryczne

- Urządzenie podłączyć tylko wtedy, gdy parametry elektryczne urządzenia i zasilania energią są zgodne. Dane urządzenia znajdują się na tabliczce znamionowej na urządzeniu; na opakowaniu lub w niniejszej instrukcji.
- Połączenia wtykowe powinny być chronione przed wilgocią.
- Urządzenie może być podłączane tylko do prawidłowo zainstalowanego gniazdka.

Symbole w niniejszej instrukcji



OSTROŻNIE

- Określa możliwą niebezpieczną sytuację.
- W razie lekceważenia może dojść do lekkich lub nieznacznych skaleczeń.



WSKAZÓWKA

Informacje służące lepszemu zrozumieniu tekstu.

Dalsze wskazówki

- A Odnośnik do rysunku, np. rysunek A.
- Odnośnik do innego rozdziału.

OPIS PRODUKTU

Zakres dostawy

<input type="checkbox"/> A	FiltoSmart 60	Ilość
1	Instrukcja użytkownika FiltoSmart 60	1
2	Głowica urządzenia	1
3	Zaślepka	1
4	Końcówka węża wlot (IN)	1
5	Zbiornik napełniony materiałem filtracyjnym	1
6	Zamknięcie przesuwne	1
7	Końcówka węża wylotowego	1
8	Torebka z 4 podstawkami	
9	Substrat ceramiczny (torebka 120 g)	2
10	Wąż	1
11	Rura wylotowa	1
12	Rura ssania	1

<input type="checkbox"/> B	Zestaw podłączeniowy	Ilość
1	Przysawka	5
2	Zacisk	5
3	Adapter węża	2
4	Kolanko	1
5	Nakrętka złączkowa	4
6	Kosz ssawny	1
7	Rozdzielacz wody	1
8	Pokrywa zamykająca	1

Zastosowanie zgodne z przeznaczeniem

FiltoSmart 60, zwany dalej "Urządzeniem", może być używany wyłącznie w następujący sposób:

- Filtrowanie i cyrkulacja wody.
- Do użytkowania wodą z słodką lub morską.
- Eksploatacja w warunkach zgodnych z danymi technicznymi.

W stosunku do tego urządzenia obowiązują następujące ograniczenia:

- Użytkować tylko w prywatnych pomieszczeniach w zakresie akwarystyki.
- Eksploatacja tylko przy temperaturze wody w zakresie od +4 °C do +35 °C.

Opis działania

C

Woda zassana przez pompę znajdującą się w zespole pompy przepływa przez dwie kolejno umieszczone komory filtrów. Pierwsza komora filtra jest napełniona substratem ceramicznym, natomiast druga komora zawiera piankę filtracyjną 20 ppi.

DOSTĘP DO URZĄDZENIA

Wymontowanie głowicy urządzenia

Należy postępować w sposób następujący:

D

1. Zamknięcia po obu stronach przesunąć w kierunku symbolu "Otwarta kłódka".
2. Głowicę urządzenia zdjąć ze zbiornika.

Zamontowanie głowicy urządzenia

Należy postępować w sposób następujący:

E

1. Sprawdzić prawidłowe osadzenie uszczelki pod głowicą urządzenia.
 - Oczyszczyć uszczelkę; uszkodzoną uszczelkę wymienić.
2. Zwracać uwagę, żeby wąż odpowietrzający był obecny i skierowany w górę.
3. Głowicę urządzenia nałożyć na zbiornik.
4. Zamknięcia po obu stronach przesunąć w kierunku symbolu "Zamknięta kłódka".

USTAWIENIE I PODŁĄCZENIE

F, G

Urządzenie można ustawić obok akwarium albo przymocować na zewnątrz ścianki bocznej za pomocą uchwytu (45051, nie dostarczany w zestawie). Przestrzegać maksymalnego poziomu wody nad filtrem. (→ Dane techniczne)

Kolejność czynności przy uruchomieniu:

1. Jeśli urządzenie ma być ustawione: Dołączone podstawki gumowe zamontować na dnie zbiornika.
2. Materiały filtracyjne umieścić we właściwym miejscu (→ Czyszczenie/wymiana materiału filtracyjnego)
3. Wykonywanie przyłączy (→ Podłączenie)

Podłączenie

Zmontowanie zespołu ssania

Należy postępować w sposób następujący:

H

- Zmontować zespół ssania.

Zmontowanie zespołu wylotowego

Należy postępować w sposób następujący:

I

- Zmontować zespół wylotowy.
 - Zamiast rury wylotowej alternatywnie można użyć rozdzielacza wody.

Podłączenie węża

Zasada postępowania dla wejścia (IN) i wyjścia (OUT) jest identyczna.

Należy postępować w sposób następujący:

J

1. Wąż skrócić na wymaganą długość.
 - Długość dobrać tak, żeby przewidzianym miejscu ustawienia nie doszło do załamania węża.
2. Nakrętkę łączącą przykręcić do końcówki węża na module przyłączy.
3. Wąż nasunąć na końcówkę węża i kręcić nakrętką łączącą przeciwnie do kierunku ruchu wskazówek zegara, żeby przymocować wąż.
4. Drugi koniec węża nasunąć na końcówkę węża przy zespole zasysania/zespole wylotowym i kręcić nakrętką łączącą przeciwnie do kierunku ruchu wskazówek zegara, żeby przymocować wąż.

C

- Zespół ssania i zespół wylotowy przymocować w akwarium za pomocą przysawek.

URUCHOMIENIE



WSKAZÓWKA

Przed pierwszym użyciem gruntownie przepłukać wszystkie materiały filtracyjne pod ciepłą bieżącą wodą. (→ Czyszczenie/wymiana materiału filtracyjnego)



WSKAZÓWKA

Pompa nie może pracować na sucho!

Pompa ulegnie zniszczeniu.

- Regularnie kontrolować poziom i cyrkulację wody zarówno w filtrze, jak i akwarium.

Należy postępować w sposób następujący:

N

- Zbiornik napełnić całkowicie wodą i ulokować obok akwarium.
- Przewód sieciowy ułożyć w taki sposób, żeby utworzyła się pętla, po której mogą spływać krople wody!

Włączanie: Połączyć urządzenie z siecią. Urządzenie włącza się natychmiast. Po włączeniu upływa kilka minut, aż powietrze ujdzie z urządzenia (słyszalne odgłosy).

Wyłączanie: Odłączyć urządzenie od sieci.

USUWANIE USTEREK

Usterka	Przyczyna	Środki zaradcze
Urządzenie nie włącza się	Brak napięcia sieciowego	Sprawdzić napięcie sieciowe
	Zespół wirnika zablokowany	Czyszczenie
	Za niski poziom wody w urządzeniu	Napełnić wodą
Niewystarczający przepływ wody	Zabrudzona obudowa filtra lub zespół wirnika	Czyszczenie
	Zużyty zespół wirnika	Wymiana zespołu wirnika
	Zanieczyszczona pianka filtracyjna	Czyszczenie
	Zanieczyszczony substrat ceramiczny	Czyszczenie
	Zatkany kosz ssawny	Wyczyścić kosz ssawny
	Zanieczyszczony układ przewodów	Wyczyścić zespół ssania, zespół wyłotowy i węże
Niedostateczna skuteczność filtrowania	Zanieczyszczona pianka filtracyjna	Czyszczenie
	Zużyta pianka filtracyjna	Wymiana
	Zanieczyszczony substrat ceramiczny	Czyszczenie
	Zużyty substrat ceramiczny	Wymiana
Donośniejsze odgłosy pracy	Powietrze w filtrze, niewłaściwie ulokowany wąż odpowietrzający pompy	Poprawić osadzenie węża odpowietrzającego.

CZYSZCZENIE I KONSERWACJA

- W razie potrzeby umyć urządzenie czystą wodą i miękką szcztoką.
- Nie używać żadnych środków czyszczących ani rozтворów chemicznych. Do usuwania osadów wapna zaleca się stosowanie środka OASE PumpClean.
- Cykle czyszczenia i wymiany medium filtracyjnego są zależne od wielkości zbiornika i stanu zarybienia. W związku z tym, czyszczenie i wymianę należy przeprowadzać stosownie do potrzeb, żeby zapewnić pełną wydajność filtra.

Czyszczenie/wymiana materiału filtracyjnego



WSKAZÓWKA

Przed pierwszym użyciem gruntownie przepłukać wszystkie materiały filtracyjne pod ciepłą bieżącą wodą. (→ Czyszczenie/wymiana materiału filtracyjnego)

Warunek

- Głowica urządzenia jest zdjęta. (→ Wymontowanie głowicy urządzenia)

Należy postępować w sposób następujący:

- K, L
- Wyjąć piankę filtracyjną i wypłukać ją pod bieżącą ciepłą wodą lub wymienić na nową.
- Substrat ceramiczny wypłukać pod bieżącą ciepłą wodą lub wymienić na nowy.
 - Przed pierwszym użyciem wyjąć substrat ceramiczny z torebki plastikowej, wypłukać go pod bieżącą ciepłą wodą i luźno napełnić nim zbiornik filtra.

Czyszczenie/wymiana zespołu wirnika

Warunek

- Głowica urządzenia jest zdjęta. (→ Wymontowanie głowicy urządzenia)

Należy postępować w sposób następujący:

- M
- Pokrywę pompy ściągnąć w dół.
- Wymontować zespół wirnika, oczyścić go lub wymienić.
- Zmontować urządzenie, wykonując czynności opisane powyżej w odwrotnej kolejności.
 - Zwrócić uwagę na prawidłowe osadzenie obu tulejek gumowych.
 - Zwracać uwagę, żeby wąż odpowietrzający był obecny i skierowany w górę. To umożliwia uchodzenie powietrza.

Ponowne zainstalowanie urządzenia

- Złożyć znów głowicę urządzenia i zespół filtrów. (→ Zamontowanie głowicy urządzenia)

ČEŠŤI ULEGAJÁCE ŽUŽYCIU

Nižer wymienione podzespoły to części ulegające zużyciu i dlatego nie są objęte gwarancją:

- Pianki filtracyjne
- Substrat ceramiczny
- Jednostka wirnikowa
- Przysawki

USUWANIE ODPADÓW



WSKAZÓWKA

Urządzenia nie wolno wyrzucać do pojemnika na odpady komunalne.

- Urządzenie uczynić nienadającym się do użytku poprzez odcięcie kabla zasilającego i oddać do utylizacji tylko poprzez przewidziany do tego system zwrotów.

DANE TECHNICZNE

Opis		FiltroSmart 60	
Napięcie znamionowe		V AC	230
Częstotliwość sieci		Hz	50
Pobór mocy		W	5
Stopień ochrony			IPX8
Wydajność pompowania	maksymalna	l/h	300
Wysokość tłoczenia	maksymalna	m	0,7
Słup wody	maksymalna	m	1,8
Pobór mocy filtra		l	0,45
Objętość filtra wstępnego		l	0,28
Zalecana do akwarium o pojemności maksymalnej		l	60
Długość przewodu sieciowego		m	1,5
Długość węży		m	1
Końcówki węży przyłącza	Średnica	mm	10
Wymiary	Długość	mm	286
	Szerokość	mm	150
	Wysokość	mm	120
Masa akwarium (pustego)		kg	0,9

SYMBOLE NA URZĄDZENIU

IP X8 	Wodoszczelny do 1 m głębokości.
	Klasa ochrony II, izolacja ochronna, która w przypadku usterki może znajdować się pod napięciem
	Używać w zamkniętych pomieszczeniach
	Nie wyrzucać produktu do śmieci domowych
	Przeczytać i przestrzegać instrukcji użytkowania

Prékład originálu Návodu k použití.

BEZPEČNOSTNÍ POKYNY

Tento přístroj nesmí být používán dětmi do 8 let a kromě toho i osobami se sníženými fyzickými, senzorickými nebo mentálními schop-

nostmi nebo nedostatkem zkušeností a vědomostí, pokud nejsou pod dohledem nebo nebyly poučeny o bezpečném používání přístroje a mohou z tohoto důvodu vzniknout nebezpečí.

Děti si nesmí s přístrojem hrát.

Čištění a užitelská údržba nesmí být prováděna dětmi bez dozoru.

Bezpečný provoz

- Než dáte ruce do vody, vypněte v akváriu všechna zařízení, nebo vytáhněte síťovou zástrčku.
- Při vadném elektrickém vedení nebo poškozeném krytu nesmí být přístroj provozován.
- Příkladový přístroj nenoste ani netahejte za elektrické vedení.
- Vedení pokládejte tak, aby bylo chráněno před poškozením, a dbejte na to, aby o ně nikdo nemohl zakopnout.
- Otevírejte kryt přístroje nebo příslušné díly jen tehdy, pokud jste k tomu vysloveně vyzváni v návodu.
- Provádějte na přístroji jenom práce, popsané v tomto návodu. Pokud nelze problémy odstranit, kontaktujte autorizovaný zákaznický servis nebo v případě pochybností výrobce.
- Pro přístroj používejte pouze originální náhradní díly a příslušenství.
- Nikdy neprovádějte technické změny na přístroji.
- Připojovací vedení nelze vyměnit. Přístroj resp. komponenty v případě poškození vedení zlikvidujte.

Elektrická přípojka

- Přístroje zapojte pouze tehdy, shodují-li se elektrické údaje přístroje s údaji napájení proudem. Údaje o přístroji se nachází na typovém štítku přístroje, na obalu nebo v tomto návodu.
- Chraňte zásuvkové spojení před vlhkostí.
- Přístroj připojte pouze do zásuvky instalované v souladu s předpisy.

Symboly použité v tomto návodu



OPATRŇE

- Označuje možnou nebezpečnou situaci.
- Při nedodržení mohou být důsledkem lehká nebo nepatrná zranění.



UPOZORNĚNÍ

Informace, které slouží k lepšímu porozumění.

Další pokyny

- A Odkaz na jeden z obrázků., např. obrázek A.
- Odkaz k jiné kapitole.

POPIS VÝROBKU

Rozsah dodávky

<input type="checkbox"/> A	Hadicové hrdlo 60"	Počet
1	Návod na použití hadicového hrdla 60"	1
2	Hlava přístroje	1
3	Slepá zátka	1
4	Hadicové hrdlo vstup (IN)	1
5	Zásobník, plněný filtrovacím materiálem	1
6	Posuvný ventil	1
7	Hadicové hrdlo výstup	1
8	Sáček se 4 nohami	
9	Keramický substrát (sáček 120 g)	2
10	Hadice	1
11	Trubka pro výstup	1
12	Nasávací trubka	1

<input type="checkbox"/> B	Připojovací sada	Počet
1	Přísavka	5
2	Svorka	5
3	Adaptér hadice	2
4	Koleno	1
5	Převlečná matice	4
6	Sací koš	1
7	Rozdělovač vody	1
8	Uzávěr	1

Použití v souladu s určeným účelem

FiltoSmart 60, dále jen přístroj, se smí používat výhradně podle níže uvedených pokynů:

- Nechte vodu filtrovat a cirkulovat.
- Pro provoz se sladkou vodou nebo mořskou vodou.
- Provoz při dodržení technických údajů.

Pro přístroj platí následující omezení:

- Používejte pouze v místnostech a pro akvaristické účely.
- Provoz pouze s vodou při teplotě vody +4 °C ... +35 °C.

Popis funkcí

C

Po nasátí čerpadlem do jednotky čerpadla proudí voda dvěma na sebe navazujícími filtračními komorami. První filtrační komora je naplněná keramickým substrátem, druhá filtrační komora obsahuje filtrační pěnu 20ppi.

PŘÍSTUP K PŘÍSTROJI

Vymontování hlavy přístroje

Postupujte následovně:

D

1. Uzávěr na obou stranách posuňte na symbol "zámek otevřený".
2. Zvedněte hlavu přístroje z nádrže.

Montáž hlavy přístroje

Postupujte následovně:

E

1. Zkontrolujte správné usazení těsnění na hlavě přístroje.
 - Vyčistěte těsnění, poškozené vyměňte.
2. Dbejte na to, aby byla namontovaná odvodušňovací hadice směřovala nahoru.
3. Posadte hlavu přístroje na nádrž.
4. Uzávěr na obou stranách posuňte na symbol "zámek zablokovaný".

INSTALACE A PŘIPOJENÍ

F, G

Přístroj lze umístit vedle akvária nebo ho upevnit pomocí držáků (45051, nejsou součástí dodávky) vně na jedné z bočních stran. Dodržujte maximální výšku vody nad filtrem. (→ Technické údaje)

Pořadí prováděných prací:

1. Pokud chce přístroj postavit: Na dno nádoby namontujte přiložené pryžové patky.
2. Umístěte filtrační materiály (→ Čištění/výměna filtračního materiálu)
3. Proveďte připojení (→ Vytvoření připojení)

Vytvoření připojení

Sestavení sací jednotky

Postupujte následovně:

H

- Smontujte sací jednotku.

Sestavení výtokové jednotky

Postupujte následovně:

I

- Sestavte výtokovou jednotku.
 - Alternativně lze místo výtokové trubky použít rozdělovač vody.

Připojení hadice

Postup je pro vstup (IN) a výstup (OUT) identický.

Postupujte následovně:

J

1. Zkraťte hadici na vhodnou délku.
 - Zvolte délku tak, aby se při určené instalaci nemohla hadice zlomit.
2. Našroubujte převlečnou maticí na hadicové hrdlo připojovací jednotky.
3. Nasuňte hadici na hadicové hrdlo a otáčejte převlečnou maticí proti směru hodinových ručiček pro zafixování hadice.
4. Nasuňte druhý konec hadice na hadicové hrdlo na sací jednotce/výtokové jednotce a otáčejte převlečnou maticí proti směru hodinových ručiček pro zafixování hadice.

C

- Připevňte sací jednotku a výtokovou jednotku pomocí přísavek v akváriu.

UVEDENÍ DO PROVOZU



UPOZORNĚNÍ

Všechny filtrační materiály před prvním použitím důkladně vypláchněte teplou vodou z vodovou, abyste odstranili možná znečištění. (→ Čištění/výměna filtračního materiálu)



UPOZORNĚNÍ

Čerpadlo nesmí běžet nasucho!

Dojde ke zničení čerpadla.

- Pravidelně kontrolujte stav vody a cirkulaci ve filtru a v akváriu.

Postupujte následovně:

N

- Nádobu zcela naplňte vodou a umístěte ji vedle akvária.
- Položte síťový přívod tak, aby se vytvořila odkapávací smyčka.

Zapnutí: Zapojte přístroj do sítě. Přístroj se okamžitě zapne. Po zapnutí trvá několik minut, dokud ze zařízení neunikne vzduch (hluk).

Vypnutí: Odpojte přístroj od sítě.

ODSTRAŇOVÁNÍ PORUCH

Porucha	Příčina	Náprava
Přístroj se nerozběhl	Není přítomno síťové napětí	Zkontrolujte síťové napětí
	Rotor je zablokovaný	Vyčistěte
Nedostatečný proud vody	Příliš nízký stav vody v zařízení	Doplňit stav vody
	Kryt filtru nebo rotor je znečištěný	Vyčistěte
	Rotor je opotřebovaný	Výměna rotoru
	Filtrační pěna je znečištěná	Vyčistěte
	Znečištěný keramický substrát	Vyčistěte
	Nasávací koš je ucpaný	Vyčistěte nasávací koš
Nedostatečný výkon filtru	Znečištěný systém vedení	Vyčistěte nasávací jednotku, vypo- uštěcí jednotku a hadice
	Filtrační pěna je znečištěná	Vyčistěte
	Opotřebovaná filtrační pěna	Vyměňte
	Znečištěný keramický substrát	Vyčistěte
Zvýšené vyvíjení zvuku	Opotřebovaný keramický substrát	Vyměňte
	Vzduch ve filtru, odvzdušňovací hadice není na čerpadle správně umístěná	Opravte usazení odvzdušňovací hadice.

ČIŠTĚNÍ A ÚDRŽBA

- V případě potřeby přístroj vyčistěte čistou vodou a měkkým kartáčem.
- Nepoužívejte čisticí prostředky ani chemické roztoky. Pro odstranění vodního kamene doporučujeme OASE PumpClean.
- Cykly čištění a výměny pro filtrační materiály jsou závislé na velikosti akvária a jeho osazení. Čištění a výměna by měly proto probíhat podle potřeby tak, aby byl zajištěn plný filtrační výkon.

Čištění/výměna filtračního materiálu



UPOZORNĚNÍ

Všechny filtrační materiály před prvním použitím důkladně vypláchněte teplou vodou z vodovou, abyste odstranili možná znečištění. (→ Čištění/výměna filtračního materiálu)

Předpoklad

- Je sejmutá hlava přístroje. (→ Vymontování hlavy přístroje)

Postupujte následovně:

- K, L
- Vyjměte filtrační pěnu a propláchněte ji teplou vodou, nebo ji vyměňte.
- Keramický substrát propláchněte teplou vodou nebo vyměňte.
 - Před prvním použitím vyjměte keramický substrát z plastového sáčku, vypláchněte jej pod teplou vodou a volně uložte do filtrační nádoby.

Čištění/výměna rotoru

Předpoklad

- Je sejmutá hlava přístroje. (→ Vymontování hlavy přístroje)

Postupujte následovně:

- M
- Víko čerpadla stáhněte směrem dolů.
- Vymontujte rotor vyčistěte jej, nebo jej vyměňte.
- Přístroj sestavte v opačném pořadí.
 - Dbejte na správné usazení obou gumových ložisek.
 - Dbejte na to, aby byla k dispozici hadice odvětrání a směřovala vzhůru. Vzduch musí odcházet.

Zařízení opět nainstalujte

- Hlavu přístroje a filtrační jednotku opět smontujte dohromady. (→ Montáž hlavy přístroje)

SÚČASTI PODLIEHAJÚCE OPOTREBENIU

Následující komponenty jsou součásti, které podléhají opotřebení a nevztahuje se na ně záruka:

- Filtrační pěny
- Keramický substrát
- Rotor
- Přísavné destičky

LIKVIDACE



UPOZORNĚNÍ

Toto zařízení nesmí být likvidováno společně s domovním odpadem.

- Přístroj znehodnotit odříznutím kabelu a zabránit dalšímu použití. Zlikvidovat vhodným systémem zpětného odběru.

TECHNICKÉ ÚDAJE

Popis		FiltoSmart 60
Jmenovité napětí		V AC 230
Frekvence sítě		Hz 50
Příkon		W 5
Druh ochrany		IPX8
Přepravní výkon	maximální	l/h 300
Dopravní výška	maximální	m 0,7
Vodní sloupec	maximální	m 1,8
Objem filtru		l 0,45
Objem předřazeného filtru		l 0,28
Doporučeno pro akvária o objemu maximálně		l 60
Délka přípojovacího vedení		m 1,5
Délka hadice		m 1
Připojení násadky hadice	Průměr	mm 10
Rozměry	Délka	mm 286
	Šířka	mm 150
	Výška	mm 120
Hmotnost (prázdňá)		kg 0,9

SYMBOLY NA PŘÍSTROI

	Vodotěsný do hloubky 1 m.
	Třída ochrany II, ochranná izolace, která v případě závady může vést napětí
	Používejte uvnitř
	Nevyhazujte do normálního domovního odpadu
	Přečtěte si návod k použití a řiďte se jím

Preklad originálu Návodu na použitie

BEZPEČNOSTNÉ POKYNY

Tento prístroj môžu používať deti staršie ako 8 rokov a osoby so zníženými fyzickými, zmyslovými alebo mentálnymi schopnosťami alebo s nedostatočnými skúsenosťami a znalosťami, keď sú pod

dohľadom alebo boli poučené o bezpečnom používaní prístroja a pochopili nebezpečenstvá, ktoré z toho vyplývajú.

Deti sa s prístrojom nesmú hrať. Deti nesmú vykonávať čistenie a používateľskú údržbu.

Bezpečná prevádzka

- Skôr ako siahnete do vody, vypnite všetky prístroje v akváriu alebo vytiahnite zástrčku.
- Prístroj sa nesmie prevádzkovať s chybnými elektrickými vedeniami alebo chybným krytom.
- Prístroj nenoste ani neťahajte za elektrické vedenie.
- Vedenia uložte tak, aby boli chránené pred poškodeniami a dbajte na to, aby o ne nemohol nikto zakopnúť.
- Nikdy neotvárajte kryt prístroja ani príslušných dielov, ak nie ste k tejto činnosti výslovne vyzvaní v návode na obsluhu.
- Na prístroji vykonávajte iba činnosti, ktoré sú popísané v tomto návode. Ak nie je problém možné odstrániť, kontaktujte autorizované miesto zákazníckeho servisu alebo v prípade pochybností priamo výrobcu.
- Používajte iba originálne náhradné diely a príslušenstvo pre daný prístroj.
- Nikdy na prístroji nevykonávajte technické zmeny.
- Pripojovacie vedenia sa nemôžu vymieňať. Keď je vedenie poškodené, prístroj, resp. komponenty zlikvidujte.

Prípojka elektrickej energie

- Prístroj pripájajte iba vtedy, ak sa zhodujú elektrické údaje prístroja a napájania elektrickým prúdom. Údaje o prístroji sa nachádzajú na typovom štítku prístroja, na obale alebo v tomto návode na obsluhu.
- Chráňte zástrčkové spoje pred vlhkosťou.
- Prevádzkujte prístroj len na zásuvke, inštalovanej podľa predpisov.

Symbody v tomto návode**OPATRNE**

- Označuje možnú nebezpečnú situáciu.
- V prípade nerespektovania môže byť následkom ľahké alebo zanedbateľné poranenie.

**UPOZORNENIE**

Informácie, ktoré slúžia na lepšie porozumenie.

Ďalšie pokyny

- A Odkaz na obrázok, napr. obrázok A.
- Odkaz na inú kapitolu.

POPIS VÝROBKU**Rozsah dodávky**

<input type="checkbox"/> A	FiltoSmart 60	Počet
1	Návod na použitie FiltoSmart 60	1
2	Hlava prístroja	1
3	Zaslepovacia zátka	1
4	Hadicové hrdlo - vstup (IN)	1
5	Nádrž, naplnená filtračným materiálom	1
6	Posuvný uzáver	1
7	Hadicové hrdlo - výstup	1
8	Vrecko so 4 nožičkami	
9	Keramicový substrát (120 g vrecko)	2
10	Hadica	1
11	Výtoková rúrka	1
12	Nasávacía rúrka	1

<input type="checkbox"/> B	Pripojovacia súprava	Počet
1	Prísavka	5
2	Svorka	5
3	Adaptér hadice	2
4	Spojka - koleno	1
5	Prírubová matica	4
6	Nasávací košík	1
7	Rozdeľovač vody	1
8	Uzáver	1

Použitie v súlade s určeným účelom

FiltoSmart 60, ďalej nazývaný "prístroj", sa môže používať iba nasledovne:

- Vodu prefiltrujte a nechajte cirkulovať.
- Pre prevádzku so sladkou alebo s morskou vodou.
- Prevádzka pri dodržaní technických údajov.

Pro prístroj platia nasledujúce obmedzenia:

- Používajte len v priestoroch a na súkromné akvariistické účely.
- Prevádzka iba s vodou pri teplote vody +4 °C ... +35 °C.

Popis funkcie

C

Voda nasatá čerpadlom v čerpacej jednotke prúdi cez dve za sebou ležiace filtračné komory. Prvá filtračná komora je naplnená keramikým substrátom, druhá filtračná komora obsahuje filtračnú penu 20ppi.

PRÍSTUP K ZARIADENIU

Demontáž hlavy prístroja

Postupujte nasledovne:

D

1. Uzáver na obidvoch stranách posuňte na symbol „Otvorený zámok“.
2. Vyberte hlavu prístroja z nádrže.

Montáž hlavy prístroja

Postupujte nasledovne:

E

1. Skontrolujte, či správne sedí tesnenie na hlave prístroja.
 - Tesnenie vyčistite, poškodené tesnenie vymeňte.
2. Dajte pozor na to, aby bola pripojená odvodušňovacia hadica a smerovala nahor.
3. Hlavu prístroja nasaďte na nádrž.
4. Uzáver na obidvoch stranách posuňte na symbol „Zatvorený zámok“.

INŠTALÁCIA A PRIPOJENIE

F, G

Prístroj sa môže postaviť vedľa akvária, alebo sa môže pomocou držiaka (45051, nie je súčasťou dodávky) upevniť na bočnú stenu. Dodržte výšku vody nad filtrom. (→ Technické údaje)

Postupnosť vykonávaných prác:

1. V prípade, že sa má prístroj postaviť: Na dno nádrže namontujte priložené gumové nožičky.
2. Umiestnite filtračné materiály (→ Vyčistenie/výmena filtračného materiálu)
3. Vytvorí pripojenia (→ Vytvorenie pripojení)

Vytvorenie pripojení

Zmontovanie nasávacej jednotky

Postupujte nasledovne:

H

- Zmontujte nasávaciu jednotku.

Montovanie výtokovej jednotky

Postupujte nasledovne:

I

- Zmontujte výtokovú jednotku.
 - Alternatívne môžete namiesto výtokovej rúrky použiť rozvádzač vody.

Pripojenie tlakovej hadice

Postup je pre vstup (IN) a výstup (OUT) identický.

Postupujte nasledovne:

J

1. Hadicu skráťte na vhodnú dĺžku.
 - Dĺžku zvoľte tak, aby pri predpokladanej inštalácii nemohlo dôjsť k zalomeniu hadice.
2. Presuvnú maticu naskrutkujte na hadicové hrdlo prípojnej jednotky.
3. Hadicu nasuňte na hadicové hrdlo a presuvnú maticu pre upevnenie hadice pootočte proti smeru hodinových ručičiek, aby ste hadicu upevnili.
4. Druhý koniec hadice na hadicovom hrdle nasuňte na nasávaciu/výtokovú jednotku a presuvnú maticu pootočte proti smeru hodinových ručičiek, aby ste hadicu upevnili.

C

- Nasávaciu jednotku a výtokovú jednotku upevnite na akvárium pomocou prísaviek.

UVEDENIE DO PREVÁDZKY



UPOZORNENIE

Všetky filtračné materiály pred prvým použitím dôkladne vypláchnite teplou vodou z vodovodu, aby ste odstránili možné znečistenia. (→ Vyčistenie/výmena filtračného materiálu)



UPOZORNENIE

Čerpadlo nesmie bežať nasucho!

Čerpadlo sa zničí.

- Pravidelne kontrolujte hladinu vody a cirkuláciu vody vo filteri a v akváriu.

Postupujte nasledovne:

N

- Nádrž úplne naplňte vodou a umiestnite ju vedľa akvária.
- Sieťový pripájací kábel uložte tak, aby sa vytvorila zachytávacia slučka!

Zapnutie: Prístroj pripojte na sieť. Prístroj sa okamžite zapne. Po zapnutí niekoľko minút trvá, kým z prístroja unikne vzduch (tvorba hluku).

Vypnutie: Odpojte prístroj od siete.

ODSTRÁNENIE PORÚCH

Porucha	Príčina	Náprava
Prístroj sa nerozbehne	Chýba sieťové napätie	Skontrolujte sieťové napätie
	Obežná jednotka blokováná	Vyčistite
Nedostatočný tok vody	Príliš nízka hladina vody v prístroji	Naplňte vodu
	Teleso filtra alebo obežná jednotka znečistené	Vyčistite
	Obežná jednotka opotrebovaná	Výmena obežnej jednotky
	Filtračná pena je znečistená	Vyčistite
	Znečistený keramický substrát	Vyčistite
	Upchatý nasávací košík	Vyčistite nasávací košík
Nedostatočný filtračný účinok	Znečistený potrubný systém	Vyčistite nasávaciu jednotku, výtokovú jednotku a hadice
	Filtračná pena je znečistená	Vyčistite
	Opotrebovaná filtračná pena	Vymeňte
	Znečistený keramický substrát	Vyčistite
Zvýšená hlučnosť	Opotrebovaný keramický substrát	Vymeňte
	Vzduch vo filtri, odvzdušňovacia hadica nie je správne umiestnená na čerpadle	Skontrolujte osadenie odvzdušňovacej hadice.

ČISTENIE A ÚDRŽBA

- Prístroj v prípade potreby očistite čistou vodou a mäkkou kefkou.
- Nepoužívajte čistiace prostriedky ani chemické roztoky. Na odstránenie usadenín vápnika odporúčame prostriedok OASE PumpClean.
- Intervaly čistenia a výmeny filtračných materiálov závisia od veľkosti nádržky a usadených nečistôt. Čistenie a výmena by sa preto mali vykonávať podľa potreby, aby bol zaručený plný filtračný výkon.

Vyčistenie/výmena filtračného materiálu



UPOZORNENIE

Všetky filtračné materiály pred prvým použitím dôkladne vypláchnite teplou vodou z vodovodu, aby ste odstránili možné znečistenia. (→ Vyčistenie/výmena filtračného materiálu)

Predpoklad

- Hlava prístroja je odobratá. (→ Demontáž hlavy prístroja)

Postupujte nasledovne:

- K, L
- Vyberte filtračnú penu a vypláchnite ju v teplej vode alebo ju vymeňte.
- Keramický substrát vypláchnite v teplej vode alebo ho vymeňte.
 - Pred prvým použitím vyberte keramický substrát z plastového vrečka, vypláchnite ho pod teplou vodou a voľne naplňte do filtračnej nádrže.

Vyčistenie/výmena obežnej jednotky

Predpoklad

- Hlava prístroja je odobratá. (→ Demontáž hlavy prístroja)

Postupujte nasledovne:

- M
- Kryt čerpadla stiahnite nadol.
- Demontujte obežnú jednotku, vyčistite ju alebo ju vymeňte.
- Prístroj poskladajte v opačnom poradí pracovných krokov.
 - Dávajte pozor na správne uloženie oboch gumových uložení.
 - Dajte pozor na to, aby bola pripojená odvzdušňovacia hadica a smerovala nahor, aby mohol unikáť vzduch.

Opätovná inštalácia prístroja

- Opäť zmontujte hlavu prístroja a filtračnú jednotku. (→ Montáž hlavy prístroja)

SÚČASTI PODLIEHAJÚCE OPOTREBENIU

Nasledujúce komponenty sú diely podliehajúce opotrebovaniu a nevzťahuje sa na ne záruka:

- Filtračné peny
- Keramický substrát
- Obežná jednotka
- Prísavky

LIKVIDÁCIA



UPOZORNENIE





Tento prístroj sa nesmie likvidovať spolu s domovým odpadom.

- Prístroj znefunkčnite odrezaním kábla a zlikvidujte ho cez príslušný zberný systém.

TECHNICKÉ ÚDAJE

Popis		FiltroSmart 60	
Menovité napätie		V AC	230
Sieťová frekvencia		Hz	50
Príkon		W	5
Trieda ochrany			IPX8
Dopravný výkon	maximálne	l/h	300
Dopravná výška	maximálne	m	0,7
Vodný stĺpec	maximálne	m	1,8
Objem filtra		l	0,45
Objem predfiltra		l	0,28
Odporúčané pre maximálny objem akvária		l	60
Dĺžka sieťového napájacieho vedenia		m	1,5
Dĺžka hadice		m	1
Prípojka hadicových hrdiel	Priemer	mm	10
Rozmery	Dĺžka	mm	286
	Šírka	mm	150
	Výška	mm	120
Hmotnosť (prázdna)		kg	0,9

SYMBOLY NA PRÍSTROJI

IP X8 	Vodotesný do hĺbky 1 m.
	Trieda ochrany II, ochranná izolácia, ktorá v prípade závady môže viesť napätie.
	Určené na použitie v interiéroch
	Nelikvidujte s bežným domovým odpadom
	Prečítajte si a dodržiavajte návod na použitie

Prevod originalnih navodil za uporabo

VARNOSTNA NAVODILA

To napravo lahko uporabljajo otroci, stari 8 let in več, ter osebe z zmanjšanými telesnými, zaznavnými ali psihičnými sposobnosťami ali osebe s pomanjkanjem izkušenj in znanja, če so pri tem pod nadzorom ali so bile

seznanjene z varno uporabo naprave in razumejo posledične nevarnosti.

Otroci se ne smejo igrati z napravo. Čišćenja in uporabniškega vzdrževanja ne smejo izvajati otroci, ki so brez nadzora.

Varna uporaba

- Preden sežete v vodo, izklopite vse naprave v akvariju ali pa izvlecite omrežni vtič.
- Naprave s poškodovano električno napeljavo ali poškodovanim ohišjem ni dovoljeno uporabljati.
- Naprave ni dovoljeno prenašati ali je vleči za omrežni priključni kabel.
- Vode polagajte tako, da so zaščiteni pred poškodbami, poleg tega pa pazite, da nihče ne more pasti čez njih.
- Ohišje naprave ali pripadajočih delov odpirajte samo, če ste v navodilih izrecno pozvani k temu.
- Na napravi opravljajte samo tista dela, ki so opisana v teh navodilih. Obrnite se samo na pooblaščen servisno službo ali v primeru dvoma na proizvajalca, če težav ni mogoče odpraviti.
- Uporabljajte le originalne nadomestne dele in opremo.
- Naprave v nobenem primeru ni dovoljeno tehnično spreminjati.
- Priključnih napeljav ni mogoče zamenjati. Napravo oz. sestavne dele je treba zavreči, če je napeljava poškodovana.

Priključitev na električno omrežje

- Priključitev naprave je dovoljena le, če se električni podatki naprave ujemajo s podatki električnega napajanja. Podatke o napravi najdete na tipski tablici na napravi, na embalaži ali v teh navodilih.
- Vtične povezave zavarujte pred vlago.
- Napravo je dovoljeno povezati le v instalirano vtičnico, ki je v skladu s predpisi.

Simboli v teh navodilih



PREDVIDNO

- Opisuje morebitno nevarno situacijo.
- Pri neupoštevanju lahko pride do lahkih ali majhnih telesnih poškodb.



NAPOTEK

Informacije, ki poskrbijo za boljše razumevanje.

Dodatni napotki

- A Sklic na eno sliko, npr. sliko A.
- Sklic na neko drugo poglavje.

OPIS IZDELKA

Vsebina pošiljke

<input type="checkbox"/> A	FiltoSmart 60	Število
1	Navodila za uporabo FiltoSmart 60	1
2	Glava naprave	1
3	Slepi čep	1
4	Vstopni cevni nastavek (IN)	1
5	Posoda, napolnjena s filtrirnim materialom	1
6	Drsni čep	1
7	Izstopni cevni nastavek	1
8	Vreča s 4 nogami	
9	Keramični substrat (120-gramska vreča)	2
10	Cev	1
11	Izstopna cev	1
12	Sesalna cev	1

<input type="checkbox"/> B	Priključni set	Število
1	Prisesek	5
2	Sponka	5
3	Adapter za cev	2
4	Kotni kos	1
5	Prekrivna matica	4
6	Sesalna košara	1
7	Razdelilnik vode	1
8	Zaporni pokrovček	1

Pravilna uporaba

FiltoSmart 60, v nadaljevanju imenovan »naprava«, je dovoljeno uporabljati samo, kot sledi:

- Filtrirajte vodo in pustite, da kroži.
- Za uporabo v sladki ali slani vodi.
- Obratovanje ob upoštevanju tehničnih podatkov.

Za napravo veljajo naslednje omejitve:

- Uporabljajte samo v zaprtih prostorih ter v zasebne namene.
- Delovanje samo z vodo je možno pri temperaturi vode od +4 °C do +35 °C.

Opis funkcij

C

Voda, ki jo vsesa črpalka v črpalni enoti, teče skozi dve zaporedni filtrirni komori. Prva filtrirna komora je napolnjena s keramičnim substratom, druga pa vsebuje filtrirno peno 20 ppi.

DOSTOP DO NAPRAVE

Snemanje glave naprave

Postopek je naslednji:

D

1. Zapiralo na obeh straneh potisnite na simbol »Zapiralo odprto«.
2. Glavo naprave snemite s posode.

Vgradnja glave naprave

Postopek je naslednji:

E

1. Na glavi naprave preverite pravilno pritrditev tesnila.
 - Očistite tesnilo, poškodovano tesnilo zamenjajte.
2. Pazite, da bo cev za odzračevanje nameščena in obrnjena navzgor.
3. Glavo naprave namestite na posodo.
4. Zapiralo na obeh straneh potisnite na simbol »Zapiralo zaprto«.

POSTAVITEV IN PRIKLOP

F, G

Napravo lahko postavite ob akvarij ali pa jo s pomočjo držala (45051, ni priloženo) pritrdite zunaj na zunanjo steno. Upoštevajte najvišjo raven vode nad filtrom. (→ Tehnični podatki)

Vrstni red del, ki jih je treba izvesti:

1. Če želite napravo postaviti: Priložene gumijaste nogice namestite na dno posode.
2. Nameščanje filtrirnega materiala (→ Čiščenje/zamenjava filtrirni material)
3. Pripravite priključke (→ Vzpostavitev priključkov)

Vzpostavitev priključkov

Sestava sesalne enote

Postopek je naslednji:

H

- Sestavite sesalno enoto.

Sestava iztočne enote

Postopek je naslednji:

I

- Sestavite iztočno enoto.
 - Namesto iztočne cevi lahko uporabite razdelilnik vode.

Priključitev cevi

Postopek je enak za vhod (IN) in izhod (OUT).

Postopek je naslednji:

J

1. Cev skrajšajte na primerno dolžino.
 - Dolžino izberite tako, da se cev pri predvideni postavitvi ne bo mogla prepogniti.
2. Krovno matico privijte na natični priključek.
3. Cev navlecite na natični priključek, nato pa krovno matico vrtite v smeri proti urinim kazalcem, tako da pritrdite cev.
4. Drug konec cevi navlecite na natični priključek na sesalni enoti/iztočni enoti, nato pa krovno matico vrtite v smeri proti urinim kazalcem, tako da pritrdite cev.

C

- Sesalna in iztočna enota pritrdite v akvarij s pomočjo sesalk.

ZAGON



NAPOTEK

Vse filtrirne materiale pred prvo uporabo temeljito izperite s toplo vodo iz pipe, da odstranite morebitne nečistoče. (→ Čiščenje/zamenjava filtrirni material)



NAPOTEK

Črpalka ne sme delati na suho!

Črpalka se uniči.

- Redno preverjajte nivo vode in kroženje po filtru in v akvariju.

Postopek je naslednji:

N

- Posodo do konca napolnite z vodo in postavite ob akvarij.
- Priključno napeljavo položite tako, da boste ustvarili odkapno zanko.

Vkllop: Priključite napravo na električno omrežje. Naprava se takoj vklopi. Po vklopu traja nekaj minut, da zrak uide iz naprave (nastajanje zvokov).

Izklop: Napravo odklopite od omrežja.

ODPRAVA TEŽAV IN MOTENJ

Motnja	Vzrok	Ukrep
Naprava se ne zažene	Ni omrežne napetosti.	Preverite omrežno napetost.
	Tekalna enota je blokirana	Čiščenje
Nezadosten vodni tok	Raven vode v napravi je prenizka	Napolnite vodo
	Ohišje filtra ali tekalna enota sta umazana	Čiščenje
	Tekalna enota je obrabljena	Zamenjava tekalne enote
	Filtrska pena umazana	Čiščenje
	Keramični substrat je zamazan	Čiščenje
	Sesalna košara je zamašena	Očistite sesalno košaro
Filtrirni učinek ni zadosten	Napeljava je zamazana	Očistite sesalno enoto, odvodno enoto in cevi
	Filtrska pena umazana	Čiščenje
	Filtrska pena je obrabljena	Zamenjajte
	Keramični substrat je zamazan	Čiščenje
Zvečan hrup med delovanjem	Keramični substrat je izrabljen	Zamenjajte
	Zrak v filtru, cev za odzračevanje ni pravilno nameščena na črpalki	Popravite lego cevi za odzračevanje.

ČIŠČENJE IN VZDRŽEVANJE

- Napravo po potrebi čistite s čisto vodo in z mehko krtačo.
- Ne uporabljajte čistil ali kemičnih raztopin. Za odstranjevanje vodnega kamna priporočamo izdelek OASE PumpClean.
- Cikli čiščenja in zamenjave filtrirnih materialov so odvisni od velikosti akvarija in števila živali. Čiščenje in zamenjavo je zato treba izvajati po potrebi, da je zagotovljena polna filtrirna zmogljivost.

Čiščenje/zamenjava filtrirni material



NAPOTEK

Vse filtrirne materiale pred prvo uporabo temeljito izperite s toplo vodo iz pipe, da odstranite morebitne nečistoče. (→ Čiščenje/zamenjava filtrirni material)

Predpostavka

- Glava naprave je sneta. (→ Snemanje glave naprave)

Postopek je naslednji:

K, L

- Odstranite filtrirno peno in jo sperite s toplo vodo ali zamenjajte.
- Keramični substrat sperite pod toplo vodo ali zamenjajte.
 - Pred prvo uporabo keramični substrat vzemite iz plastične vrečke, sperite pod toplo vodo in ga nasujte v filtrirno posodo.

Čiščenje/zamenjava tekalne enote

Predpostavka

- Glava naprave je sneta. (→ Snemanje glave naprave)

Postopek je naslednji:

M

- Snemite pokrov črpalke navzdol.
- Odstranite, očistite ali zamenjajte tekalno enoto.
- Sestavite napravo v obratnem vrstnem redu.
 - Pazite na pravilno nameščenost obeh gumijastih ležajev.
 - Pazite, da bo na voljo cev za odzračevanje in bo obrnjena navzgor, tako da bo lahko zrak uhajal.

Ponovna namestitev naprave

- Znova sestavite glavo naprave in filtrirno enoto. (→ Vgradnja glave naprave)

DELI, KI SE OBRABIJO

Naslednje komponente so obrabni deli in ne spadajo v garancijo:

- Filtrirne pene
- Keramični substrat
- Tekalna enota
- Priseski

ODLAGANJE ODPADKOV



Opomba







Te naprave ne smete zavreči med gospodinske odpadke.

- Onemogočite uporabo naprave, tako da prerežete kable, in ga predajte službi za odstranjevanje odpadkov.

TEHNIČNI PODATKI

Opis			FiltoSmart 60
Naznačena napetost		V AC	230
Omrežna frekvenca		Hz	50
Nazivna moč		W	5
Zaščitni razred			IPX8
Črpalna zmogljivost	največ	l/h	300
Višina črpanja	največ	m	0,7
Vodni steber	največ	m	1,8
Prostornina filtra		l	0,45
Prostornina predfiltra		l	0,28
Priporočeno za prostornino akvarija največ		l	60
Dolžina napajalnega kabla		m	1,5
Dolžina cevi		m	1
Priključek cevnih nastavkov	Premer	mm	10
Mere	Dolžina	mm	286
	Širina	mm	150
	Višina	mm	120
Teža (prazna)		kg	0,9

SIMBOLI NA NAPRAVI

IP X8 	Z vseh strani zaščiteno pred prsečo vodo
	Zaščitni razred II, zaščitna izolacija, ki v primeru napake lahko prevaja napetost
	Uporaba v notranjih prostorih
	Ne vrzite med običajne gospodinske odpadke
 	Preberite in upoštevajte navodila za uporabo

Prijevod originalnih uputa za uporabo

SIGURNOSNE NAPOMENE

Djeca od 8 i više godina i osobe sa smanjenim tjelesnim, osjetilnim ili mentalnim mogućnostima te s ograničenim iskustvom i znanjem ovaj uređaj smiju upotrebljavati samo uz nadzor ili ako su upućene u

njegovu sigurnu uporabu i razumiju opasnosti koje iz nje proizlaze. Djeca se ne smiju igrati s uređajem. Djeca ne smiju obavljati radove čišćenja i korisničkog održavanja uređaja bez nadzora.

Siguran rad

- Isključite sve uređaje u akvariju ili izvucite mrežni utikač prije nego ruke stavljate u vodu.
- Uređaj se ne smije upotrebljavati ako postoji kvar na električnim vodovima ili na kućištu.
- Uređaj ne nosite i ne povlačite za električni kabel.
- Kabele položite tako da se ne mogu oštetiti i da nitko preko njih ne može pasti.
- Kućište uređaja ili pripadajućih dijelova otvarajte samo ako se u uputama to izričito zahtijeva.
- Na uređaju izvodite samo zahvate opisane u ovim uputama. Ako probleme ne možete sami otkloniti, obratite se ovlaštenoj servisnoj službi ili – ako ste u nedoumici – samom proizvođaču.
- Rabite samo originalne rezervne dijelove i originalni pribor uređaja.
- Nikada ne obavljajte tehničke izmjene na uređaju.
- Priključne cijevi ne mogu se zamijeniti. U slučaju oštećenja vodova uređaj odnosno komponentu odložite u otpad na propisani način.

Električni priključak

- Uređaj priključujte samo ako se električni podatci uređaja podudaraju s podacima električne mreže. Podatci uređaja nalaze se na označnoj pločici na uređaju, na pakiranju ili u ovom priručniku.
- Štitite spojnice utikača od vlage.
- Uređaj se smije priključivati samo na propisno instaliranu utičnicu.

Simboli u ovim uputama**OPREZ**

- Označava potencijalno opasnu situaciju.
- Posljedice zanemarivanja ove napomene mogu biti lake ili neznatne ozljede.

**NAPOMENA**

Informacije koje služe boljem razumijevanju.

Ostale napomene

- A Referenca na jednu sliku, primjerice sliku A.
- Referenca na neko drugo poglavlje.

OPIS PROIZVODA**Isporučena oprema**

<input type="checkbox"/> A	FiltoSmart 60	Količina
1	Upute za uporabu FiltoSmart 60	1
2	Glava uređaja	1
3	Sljepi čep	1
4	Crijevni tuljак ulaza (IN)	1
5	Spremnik, napunjen filtarskim materijalom	1
6	Klizni zatvarač	1
7	Crijevni tuljак izlaza	1
8	Vrećica s 4 nožice	
9	Keramički supstrat (vrećica od 120 g)	2
10	Crijevo	1
11	Ispusna cijev	1
12	Usisna cijev	1

<input type="checkbox"/> B	Priključna garnitura	Količina
1	Sisaljka	5
2	Stezaljka	5
3	Crijevni adapter	2
4	Koljenasti zglob	1
5	Natična matica	4
6	Usisna košara	1
7	Razdjelnik vode	1
8	Zaporni čep	1

Namjensko korištenje

FiltoSmart 60, u daljnjem tekstu „uređaj“, smije se upotrijebiti isključivo na sljedeći način:

- Filtriranje i cirkuliranje vode.
- Za rad sa slatkom ili slanom vodom.
- Rad uz pridržavanje tehničkih podataka.

Za uređaj vrijede sljedeća ograničenja:

- Rabite samo u prostorijama i za privatne akvarističke svrhe.
- Rad samo s vodom pri temperaturi od +4 °C do +35 °C.

Opis rada

C

Voda, koju usisava crpka u crpnom sklopu, teče kroz dvije uzastopne filtarske komore. Prva filtarska komora napunjena je keramičkim supstratom, a druga filtarska komora sadrži filtarsku spužvu 20ppi.

PRISTUP UREĐAJU:

Demontiranje glave uređaja

Postupite na sljedeći način:

D

1. Gurnite zatvarač na obje strane na simbol „Otvorene brave”.
2. Skinite glavu uređaja sa spremnika.

Montiranje glave uređaja

Postupite na sljedeći način:

E

1. Provjerite ispravnu učvršćenost brtve na glavi uređaja.
 - Očistite brtvu, a zamijenite oštećenu brtvu.
2. Pazite da postoji odzračno crijevo i da je okrenuto prema gore.
3. Postavite glavu uređaja na spremnik.
4. Gurnite zatvarač na obje strane na simbol „Zatvorene brave”.

POSTAVLJANJE I PRIKLUČIVANJE

F, G

Uređaj se može postaviti pored akvarija ili se pomoću držača (45051, nisu uključeni u opseg isporuke) pričvrstiti izvana na bočnu stranicu. Pazite na maksimalnu visinu vode iznad filtra. (→ Tehnički podatci)

Redoslijed radova koje treba izvršiti:

1. Ako uređaj treba biti postavljen uspravno: na dno spremnika montirajte priložene gumene nožice.
2. Pozicionirajte filtarske materijale (→ Čišćenje/zamjena filtarskog materijala)
3. Spajanje priključaka (→ Spajanje priključaka)

Spajanje priključaka

Sastavljanje usisne jedinice

Postupite na sljedeći način:

H

- Sastavite usisnu jedinicu.

Sastavljanje izlazne jedinice

Postupite na sljedeći način:

I

- Sastavite izlaznu jedinicu.
 - Umjesto izlazne cijevi alternativno se može upotrijebiti razdjelnik vode.

Priključivanje crijeva

Način postupanja za ulaz (IN) i izlaz (OUT) je isti.

Postupite na sljedeći način:

J

1. Skratite crijevo na prikladnu duljinu.
 - Duljinu odaberite na način da se pri predviđenom postavljanju crijevo ne može prelomiti.
2. Zavijte natičnu maticu na crijevni tuljak priključne jedinice.
3. Gurnite crijevo na crijevni tuljak i okrenite natičnu maticu suprotno od smjera kazaljke na satu kako biste učvrstili crijevo.
4. Drugi kraj crijeva gurnite na crijevni tuljak na usisnoj jedinici / izlaznoj jedinici i okrenite natičnu maticu suprotno od smjera kazaljke na satu kako biste učvrstili crijevo.

C

- Sisaljka pričvrstite usisnu jedinicu i izlaznu jedinicu u akvariju.

STAVLJANJE U POGON



NAPOMENA

Prije prve uporabe temeljito isperite sve filtarske materijale toplom vodovodnom vodom kako biste uklonili eventualna onečišćenja. (→ Čišćenje/zamjena filtarskog materijala)



NAPOMENA

Crpka ne smije raditi na suho!

Crpka će se uništiti.

- Redovite provjeravajte razinu vode i cirkulaciju u filtru i akvariju.

Postupite na sljedeći način:

N

- Spremnik u potpunosti napunite vodom i postavite pored akvarija.
- Položite električni kabel tako da se stvori petlja koja će spriječiti kapanje vode!

Uključivanje: Spojite uređaj s električnom mrežom. Uređaj se odmah uključuje. Nakon uključivanja potrebno je nekoliko minuta da zrak izađe iz uređaja (stvaranje buke).

Isključivanje: Odvojite uređaj od električne mreže.

UKLANJANJE SMETNJI

Neispravnost	Uzrok	Rješenje
Uređaj se ne pokreće.	Nema električnog napajanja	Provjerite električno napajanje
	Rotor je blokiran	Očistite
	Premala razina vode u uređaju	Dolijte vode.
Nedovoljan protok vode	Onečišćeno kućište filtra ili rotor	Očistite
	Rotor je pohaban	Zamijenite rotor.
	Filtarska spužva je prljava.	Očistite
	Keramički supstrat je prljav.	Očistite
	Začepljena usisna košara	Očistite usisnu košaru.
	Prljav sustav voda	Očistite usisnu jedinicu, ispusnu jedinicu i crijeva.
Nedovoljna učinkovitost filtra	Filtarska spužva je prljava.	Očistite
	Pohabana filtarska spužva	Zamijenite.
	Keramički supstrat je prljav.	Očistite
	Pohaban keramički supstrat	Zamijenite.
Glasniji zvukovi	Zrak u filtru, odzračno crijevo na crpki nije ispravno pozicionirano.	Ispravite dosjed odzračnog crijeva.

ČIŠĆENJE I ODRŽAVANJE

- Uređaj po potrebi očistite čistom vodom i mekom četkom.
- Ne rabite sredstva za čišćenje ili kemijska otapala. Za uklanjanje naslaga kamenca preporučujemo OASE PumpClean.
- Ciklusi čišćenja i zamjene filtarskih materijala ovise o veličini bazena i opremi. Čišćenje i zamjenu valja stoga obaviti prema potrebi kako bi se osigurala puna učinkovitost filtra.

Čišćenje/zamjena filtarskog materijala



NAPOMENA

Prije prve uporabe temeljito isperite sve filtarske materijale toplom vodovodnom vodom kako biste uklonili eventualna onečišćenja. (→ Čišćenje/zamjena filtarskog materijala)

Preduvjet

- Demontirana je glava uređaja. (→ Demontiranje glave uređaja)

Postupite na sljedeći način:

- K, L
- Izvadite filtarsku spužvu i isperite je u toploj vodi ili zamijenite.
 - Isperite keramički supstrat pod toplom vodom ili ga zamijenite.
 - Prije prve uporabe izvadite keramički supstrat iz plastične vrećice, isperite ga u toploj vodi i u rastuom stanju napunite u spremnik filtra.

Čišćenje/zamjena rotora

Preduvjet

- Demontirana je glava uređaja. (→ Demontiranje glave uređaja)

Postupite na sljedeći način:

- M
- Skinite poklopac crpke.
 - Demontirajte, očistite ili zamijenite rotor.
 - Uređaj sastavite obrnutim redoslijedom.
 - Provjerite ispravno nalijeganje oba gumena ležaja.
 - Pripazite na to da postoji odzračno crijevo i da je okrenuto prema gore kako bi zrak mogao izlaziti.

Ponovno montiranje uređaja

- Ponovo sastavite glavu uređaja i filtarsku jedinicu. (→ Montiranje glave uređaja)

POTROŠNI DIJELOVI

Sljedeće su komponente potrošni dijelovi i nisu obuhvaćene jamstvom:

- Filtarske spužve
- Keramički supstrat
- Radna jedinica
- Sisaljke

ZBRINJAVANJE



NAPOMENA





Ovaj uređaj ne smije se bacati u kućni otpad.

- Učinite uređaj neuporabljivim tako da prerežete kabel, a zatim ga zbrinite preko odgovarajućeg sustava za recikliranje otpada.

TEHNIČKI PODATCI

Opis		FiltroSmart 60	
Nazivni napon		V AC	230
Mrežna frekvencija		Hz	50
Ulazna snaga		W	5
Vrsta zaštite			IPX8
Protočni kapacitet	Maksimalno	l/h	300
Protočna visina	Maksimalno	m	0,7
Vodeni stup	Maksimalno	m	1,8
Volumen filtra		l	0,45
Volumen predfiltra		l	0,28
Preporučeni maksimalan volumen akvarija		l	60
Duljina vodova za priključak na el. mrežu		m	1,5
Duljina cijevi		m	1
Priključak cijevnih tuljaka		Promjer	mm
Dimenzije	Duljina	mm	286
	Širina	mm	150
	Visina	mm	120
Masa (prazna)		kg	0,9

SIMBOLI NA UREĐAJU

IP X8 	Ne prepušća vode do dubinen 1 m.
	Stupanj zaštite II, zaštitna izolacija, u slučaju greške može biti pod naponom
	Upotrebjavajte u unutarnjem prostoru.
	Ne bacajte u običan kućanski otpad.
	Pročitajte i pridržavajte se priručnika za uporabu

Traducerea instrucțiunilor de utilizare originale

INDICAȚII DE SECURITATE

Acest aparat poate fi folosit de către copii începând cu 8 ani și peste, precum și persoane cu deficiențe psihice, senzoriale sau abilități mentale, ori cu experiență redusă și cu

cunoștințe reduse, dacă sunt supravegheate sau au fost instruite în ceea ce privește utilizarea sigură a aparatului și au înțeles pericolele rezultate.

Copiii nu au voie să se joace cu aparatul.

Este interzisă curățarea și întreținerea curentă de către copii fără supraveghere.

Funcționare sigură

- Opriți sau scoateți din priză toate aparatele din acvariu înainte de a introduce mâna în apă.
- În cazul cablurilor electrice defecte sau a unei carcase defecte, aparatul nu mai poate fi utilizat.
- Nu transportați sau trageți aparatul de conductorul electric.
- Pozați conductorii protejați împotriva deteriorărilor și aveți în vedere să nu se împiedice nimeni de acștia.
- Deschideți carcasa aparatului sau a componentelor aferente numai în cazul în care nu vi se solicită expres acest lucru în instrucțiuni.
- Executați la aparat numai lucrările care sunt descrise în aceste instrucțiuni. Adresați-vă unei stații de service autorizate sau, în caz de incertitudine, producătorului, dacă nu puteți remedia problemele.
- Utilizați numai piese de schimb și accesorii originale pentru aparat.
- Nu efectuați niciodată modificări tehnice ale aparatului.
- Cablurile de alimentare nu pot fi înlocuite. Eliminați ca deșeu a aparatul, respectiv componenta la o conductă deteriorată.

Conexiunea electrică

- Racordați aparatul numai dacă datele electrice ale aparatului coincid cu cele ale instalației de alimentare cu energie electrică. Datele aparatului sunt menționate pe plăcuța de fabricație de pe aparat, de pe ambalaj sau din prezentele instrucțiuni.
- Protejați de umiditate îmbinările cu ștecăr.
- Conectați aparatul numai la o priză instalată corect.

Simboluri din prezentele instrucțiuni

PRECAUȚIE

- Desemnează o situație potențial periculoasă.
- În cazul nerespectării pot urma vătămări ușoare sau minore.

INDICAȚIE

Informații care servesc la o înțelegere mai bună.

Alte indicații

- A Referire la o figură, de. ex. figura A.
- Referire la un alt capitol.

DESCRIEREA PRODUSULUI

Conținutul livrării

<input type="checkbox"/> A	FiltoSmart 60	Cantitate
1	Manual de folosire FiltoSmart 60	1
2	Capul aparatului	1
3	Capace oarbe	1
4	Manșon pentru furtun intrare (IN)	1
5	Recipient, umplut cu material cu filtru	1
6	Închizătorul glisant	1
7	Manșon pentru furtun ieșire	1
8	Sac cu 4 picioare	
9	Ceramică de substrat (sac de 120g)	2
10	Furtun	1
11	Tubul de ieșire	1
12	Tub de aspirație	1

<input type="checkbox"/> B	Set de conectare	Cantitate
1	Ventuză	5
2	Clemă	5
3	Adaptor de furtun	2
4	Fittinguri cot	1
5	Piuliță olandeză	4
6	Colivia cu sorb	1
7	Distribuitoarea de apă	1
8	Căpăcelul de astupare	1

Utilizarea în conformitate cu destinația

FiltoSmart 60, denumit în cele ce urmează "aparat", va fi utilizat exclusiv după cum urmează:

- Filtrați apa și lăsați-o să circule.
- Pentru utilizarea cu apă dulce sau apă de mare.
- Operarea cu respectarea datelor tehnice.

Pentru aparat sunt valabile următoarele restricții:

- Utilizați numai în încăperi și în scopuri acvaristice private.
- Funcționare numai cu apă la o temperatură a apei de +4 °C ... +35 °C.

Descrierea funcțiilor

C

Aspirată de o pompă în unitatea de pompare, apa transportă două camere de filtre succesive. Prima cameră a filtrului este umplută cu substrat ceramic, a doua cameră a filtrului conține un material spongios de filtrare 20ppi.

ACCESUL LA APARAT

Demontarea capului aparatului

Procedați după cum urmează:

D

1. Împingeți închizătorul pe ambele părți pe simbolul "Lacăt deschis".
2. Desprindeți prin ridicare capul aparatului de pe recipient.

Montarea capului aparatului

Procedați după cum urmează:

E

1. Verificați așezarea corectă a garniturii pe capul aparatului.
 - Curățați garnitura, înlocuiți garnitura deteriorată.
2. Aveți în vedere ca furtunul de aerisire să fie existent și să fie orientat în sus.
3. Așezați capul aparatului pe recipient.
4. Împingeți închizătorul pe ambele părți pe simbolul "Lacăt blocat".

AMPLASAREA ȘI RACORDAREA

F, G

Aparatul poate fi amplasat lângă acvariu sau fixat, cu ajutorul suportului (45051, nu este inclus în pachetul de livrare), în exterior, pe un perete lateral. Respectați înălțimea maximă a apei prin filtre. (→ Date tehnice)

Ordinea lucrărilor de executat:

1. Dacă aparatul urmează să fie instalat: Montați piciorușele din cauciuc atașate la baza recipientului.
2. Poziționarea materialelor de filtrare (→ Curățați/ înlocuiți materialul filtrant)
3. Realizați conexiunile (→ Realizați conexiunile)

Realizați conexiunile

Asamblați unitatea de aspirație

Procedați după cum urmează:

H

- Asamblați unitatea de aspirație.

Asamblați unitatea de evacuare

Procedați după cum urmează:

I

- Asamblați unitatea de evacuare.
 - În mod alternativ, în locul tubului de evacuare poate fi utilizat distribuitorul de apă.

Racordați furtunul

Procedura este identică pentru intrare (IN) și ieșire (OUT).

Procedați după cum urmează:

J

1. Scurtați furtunul la lungimea potrivită.
 - Selectați lungimea în așa fel încât furtunul să nu poată îndoi în cazul amplasării prevăzute.
2. Însurubați piulița olandeză pe conectorul de furtun al unității de racordare.
3. Împingeți furtunul pe conectorul de furtun și rotiți piulița olandeză în direcția opusă a celorlalte pentru a fixa furtunul.
4. Împingeți celălalt capăt al furtunului pe conectorul de furtun de la unitatea de aspirație/ unitatea de evacuare și rotiți piulița olandeză în direcția opusă a celorlalte pentru a fixa furtunul.

C

- Fixați unitatea de aspirație și unitatea de evacuare cu ajutorul ventuzelor din acvariu.

PUNEREA ÎN FUNCȚIUNE



INDICAȚIE

Spălați temeinic cu apă din conductă toate materialele filtrului înainte de prima utilizare pentru a înlătura posibile murdării. (→ Curățați/ înlocuiți materialul filtrant)



INDICAȚIE

Pompa nu are voie să funcționeze uscat!

Pompa se distruge.

- Controlați regulat nivelul apei și circulația din filtru și din acvariu.

Procedați după cum urmează:

N

- Umpleți recipientul complet cu apă și amplasați-l lângă acvariu.
- Poziționați cablul de alimentare la rețea astfel încât să formeze o buclă pentru picături.

Conectarea: Conectați aparatul la rețea. Aparatul pornește imediat. După conectare, durează câteva minute până când aerul este golit din aparat (generare de zgomot).

Deconectarea: Deconectați aparatul de la rețea.

ÎNLĂTURAREA DEFECȚIUNILOR

Defecțiune	Cauză	Remediere
Aparatul nu pornește	Tensiunea de rețea lipsește	Verificați tensiunea de rețea
	Unitate de funcționare blocată	Curățați
	Nivelul apei în aparat prea scăzut	Umplere cu apă
Flux de apă insuficient	Carcasă filtru sau unitate de funcționare murdară	Curățați
	Unitate de funcționare uzată	Înlocuire unitate de funcționare
	Material spongios de filtrare murdărit	Curățați
	Substrat ceramic murdărit	Curățați
	Colivia cu sorb înfundată	Curățați colivia cu sorb
	Sistemul de conducte murdărit	Curățarea unitate de aspirare, unitatea curentului de aer și furtunuri
Eficiență filtru insuficientă	Material spongios de filtrare murdărit	Curățați
	Material spongios de filtrare uzat	Înlocuire
	Substrat ceramic murdărit	Curățați
	Substrat ceramic uzat	Înlocuire
Producere mărită de zgomot	Aer în filtru, furtunul de aerisire nu este poziționat corect pe pompă	Corecți poziția furtunului de aerisire.

CURĂȚAREA ȘI ÎNTREȚINEREA

- La nevoie, curățați aparatul cu apă limpede și o perie moale.
- Nu utilizați agenți de curățare sau soluții chimice. Pentru a îndepărta depunerile de calcar, vă recomandăm OASE PumpClean.
- Ciclurile de curățare și înlocuire pentru mediile filtrante depind de dimensiunile bazinului și de populația piscicolă. Curățarea și înlocuirea trebuie să se realizeze în funcție de necesități, pentru a asigura performanța completă de filtrare.

Curățați/ înlocuiți materialul filtrant



INDICAȚIE

Spălați temeinic cu apă din conductă toate materialele filtrului înainte de prima utilizare pentru a înlătura posibile murdăriri. (→ Curățați/ înlocuiți materialul filtrant)

Condiția necesară

- Capul aparatului este scos. (→ Demontarea capului aparatului)

Procedați după cum urmează:

- K, L
- Extrageți materialul spongios de filtrare și spălați-l în apă caldă sau înlocuiți-l.
- Clățiți substratul ceramic în apă caldă sau înlocuiți-l.
 - Înainte de prima utilizare, scoateți substratul ceramic din pungă de plastic, clățiți-l cu apă caldă și așezați-l liber în recipientul filtrului.

Curățați/ înlocuiți unitatea de funcționare

Condiția necesară

- Capul aparatului este scos. (→ Demontarea capului aparatului)

Procedați după cum urmează:

- M
- Trageți în jos capacul pompei.
- Demontați, curățați sau înlocuiți unitatea de funcționare.
- Asamblați aparatul în ordinea inversă.
 - Acordați atenție poziției corecte a ambelor lagăre din plastic.
 - Aveți în vedere furtunul de aerisitor să existe și să fie orientat în sus, astfel încât aerul să poată scăpa.

Instalați din nou aparatul

- Asamblați din nou capul aparatului și unitatea de filtru. (→ Montarea capului aparatului)

CONSUMABILE

Următoarele componente sunt piese supuse uzurii și nu fac obiectul garanției:

- Bureți de filtrare
- Substrat ceramic
- Unitate de funcționare
- Ventuze

ÎNDEPĂRTAREA DEȘEURILOR



INDICAȚIE





Nu este permisă eliminarea ca deșeu menajer a acestui aparat.

- Faceți aparatul inutilizabil prin tăierea cablului de alimentare și eliminați-l prin sistemul de preluare prevăzut pentru aceasta.

DATE TEHNICE

Descriere			FiltoSmart 60
Tensiunea măsurată		V CA	230
Frecvența rețelei		Hz	50
Putere consumată		W	5
Tip de protecție			IPX8
Debit de pompare		maxim	l/h 300
Înălțimea de pompare		maxim	m 0,7
Coloană de apă		maxim	m 1,8
Volum filtru		l	0,45
Volum prefiltru		l	0,28
Recomandată pentru volume de acvarii maxim		l	60
Lungime cablu de conectare		m	1,5
Lungimea furtunului		m	1
Conexiune manșoane pentru furtun		Diametru	mm 10
Dimensiuni		Lungimea	mm 286
		Lățimea	mm 150
		Înălțime	mm 120
Masă (gol)		kg	0,9

SIMBOLURILE DE PE APARAT

IP X8 	Etanș la apă, până la o adâncime de 1 m.
	Clasa de protecție II, izolație de protecție conducătoare de tensiune în caz de eroare
	Utilizați în interior
	A nu se elimina împreună cu deșeurile menajere normale
	Citiți și respectați instrucțiunile de utilizare

Превод на оригиналното упътване за употреба

УКАЗАНИЯ ЗА БЕЗОПАСНОСТ

Този уред може да се използва от деца от 8-годишна възраст и нагоре, както и от хора с намалени физически, сензорни или умствени възможности или такива, които нямат опит и познания, само

ако са наблюдавани или инструктирани за безопасната употреба и разбират произтичащите от това опасности.

Децата не играят с уреда.

Почистването и поддръжката не трябва да се извършват от деца без надзор.

Безопасна работа

- Изключете всички уреди в аквариума или кабела за електрозахранването преди да пипате във водата.
- При дефектни електрически проводници или дефектен корпус уредът не бива да се използва.
- Не носете, съответно не теглете уреда за захранващия кабел.
- Полагайте проводниците така, че да са предпазени от повреди и обърнете внимание на това, никой да не може да се спъне в тях.
- Отваряйте корпуса на уреда или на принадлежащите му части, само ако това се изисква изрично в ръководството.
- Извършвайте само работи по уреда, които са описани в това ръководство. Ако проблемите не могат да се отстранят, обърнете се към упълномощен филиал на клиентската служба или при съмнения към производителя.
- Използвайте само оригинални резервни части и оригинални аксесоари за уреда.
- Никога не извършвайте технически промени по уреда.
- Свързващите проводници не могат да се сменят. Изхвърлете уреда респ. компонентите при повреден кабел.

Електрическо свързване

- Свържете уреда само тогава, когато електрическите данни на уреда и електрозахранването съвпадат. Данните за уреда се намират върху заводската табела на уреда, върху опаковката или в настоящото ръководство.
- Защитете от влагата контактните съединения.
- Свържете уреда само към инсталиран според предписанията контакт.

Символите в това упътване**ВНИМАНИЕ**

- Обозначава възможна опасна ситуация.
- При несъблюдаване последствията могат да бъдат леко или незначително нараняване.

**УКАЗАНИЕ**

Информация, която служи за по-доброто разбиране.

Други указания

- А Препратка към фигура, напр. фигура А.
- Препратка към друга глава.

ОПИСАНИЕ НА ПРОДУКТА**Обем на доставката**

<input type="checkbox"/> А	FiltoSmart 60	Брой
1	Ръководство за експлоатация FiltoSmart 60	1
2	Глава на уреда	1
3	Глуха пробка	1
4	Накрайник на маркуча вход/изход (IN)	1
5	Резервоар, пълен с филтърен материал	1
6	Капачка	1
7	Накрайник на маркуча изход	1
8	Пакет с 4 крака	
9	Керамичен субстрат (пакет 120 g)	2
10	маркуч	1
11	Изпускателна тръба	1
12	Всмукателна тръба	1

<input type="checkbox"/> В	комплект за връзка	Брой
1	Вендуза	5
2	Клема	5
3	Адаптер за маркуч	2
4	Ъгълник	1
5	Холандрова гайка	4
6	Всмукващ филтър	1
7	Воден разпределител	1
8	Капачка	1

Употреба по предназначение

FiltoSmart 60, нататък наричан "уред", може да се използва само така, както е описано по-долу:

- Осигурява филтриране и циркулиране на водата.
- За работа със сладководна или морска вода.
- Експлоатация при спазване на техническите данни.

За уреда са валидни следните ограничения:

- Използвайте само на закрито и за лични аквариуми.
- Експлоатация само с вода при температура на водата от +4 °C ... +35 °C.

Описание на функциите

С

Засмукана от помпа в помпения блок, водата преминава през две поставени една до друга филтърни камери. Първата филтърна камера е пълна с керамичен субстрат, а втората филтърна камера съдържа филтърна пяна 20рri.

ДОСТЪП ДО УРЕДА

Демонтаж на главата на уреда

Процедирайте по следния начин:

D

1. Плъзнете двете ключалки от двете страни върху символа "Отворена ключалка".
2. Вдигнете главата на уреда от резервоара.

Монтаж на главата на уреда

Процедирайте по следния начин:

E

1. Проверете правилното положение на уплътнението на главата на уреда.
 - Почистете уплътнението, подменете повреденото уплътнение.
2. Уверете се, че обезвъздушителният маркуч е наличен и сочи нагоре.
3. Поставете главата на уреда на резервоара.
4. Плъзнете двете ключалки от двете страни върху символа "Затворена ключалка".

МОНТАЖ И СВЪРЗВАНЕ

F, G

Уредът може да бъде поставен в непосредствена близост до аквариума или да бъде закрепен с помощта на държача (45051, не е включен в обема на доставката) отвън на страничната стена. Спазвайте максималното ниво на водата през филтъра. (→ Технически данни)

Последователност на работите, които трябва да се извършат:

1. Ако уредът трябва да се монтира: Монтирайте включените в обема на доставката гумени крачета на дъното на резервоара.
2. Позиционирайте филтърните материали (→ Почистване/смяна на филтриращия материал)
3. Свързване (→ Свързване)

Свързване

Сглобяване на смукателния елемент

Процедирайте по следния начин:

H

- Сглобете смукателния блок.

Сглобяване на изпускателния възел

Процедирайте по следния начин:

I

- Сглобете изпускателния възел.
 - Алтернативно вместо изпускателния възел може да се използва разпределителя на водата.

Свързване на маркуча

Начинът на действие за входа (IN) и изхода (OUT) е идентичен.

Процедирайте по следния начин:

J

1. Скъсете маркуча до подходящата дължина.
 - Изберете дължината така, че при предвидения монтаж маркучът да не се пречупва.
2. Завийте холендровата гайка на крайника за маркуча на свързващия блок.
3. Вкарайте маркуча върху крайника за маркуч и завийте холендровата гайка обратно на часовниковата стрелка, за да фиксирате маркуча.
4. Вкарайте другия край на маркуча върху крайника за маркуч на смукателния елемент/изпускателния възел и завийте холендровата гайка обратно на часовниковата стрелка, за да фиксирате маркуча.

C

- Закрепете смукателния елемент и изпускателния възел чрез вакуумните закрепвания в аквариума.

ВЪВЕЖДАНЕ В ЕКСПЛОАТАЦИЯ



УКАЗАНИЕ

Преди първата употреба измийте добре с топла чешмяна вода всички филтърни материали, за да отстраните евентуални замърсявания. (→ Почистване/смяна на филтриращия материал)



УКАЗАНИЕ

Помпата не бива да работи на сухо!

Помпата ще се повреди.

- Контролирайте редовно нивото на водата и циркулацията във филтъра и в аквариума.

Процедирайте по следния начин:

N

- Напълнете резервоара догоре с вода и поставете до аквариума.
- Прокарайте електрозахранващия кабел така, че да образува клуп за откапване!

Включване: Свържете уреда към електрическата мрежа. Уредът се включва веднага. След включване отнема няколко минути, докато въздухът излезе от уреда (създаване на шумове).

Изключване: Изключете уреда от електрическата мрежа.

ОТСТРАНЯВАНЕ НА ПОВРЕДИ

Неизправност	Причина	Помощ за отстраняване
Уредът не започва работа	Липсва напрежение в мрежата	Проверете напрежението в мрежата
	Работният елемент е блокиран	Почистете
	Твърде ниско ниво на водата в уреда	Налейте вода
Недостатъчен воден поток	Замърсен корпус на филтъра или работен елемент	Почистете
	Работният елемент е износен	Смяна на работен елемент
	Филтърната пяна е замърсена	Почистете
	Керамичният субстрат е замърсен	Почистете
	Запушен всмукващ филтър	Почистете всмукващия филтър
Недостатъчна ефективност на филтъра	Тръбопроводната система е замърсена	Почистете всмукателния блок, изпускателния блок и маркучите
	Филтърната пяна е замърсена	Почистете
	Износена филтърна пяна	Сменете
	Керамичният субстрат е замърсен	Почистете
Увеличен шум	Износен керамичен субстрат	Сменете
	Въздух във филтъра, обезвъздушителният маркуч в помпата не е монтиран правилно	Коригирайте местоположението на обезвъздушителния маркуч

ПОЧИСТВАНЕ И ПОДДРЪЖКА

- При нужда почиствайте уреда с чиста вода и мека четка.
- Не използвайте почистващи препарати или химически разтвори. За отстраняване на отлаганията от варовик се препоръчва OASE PumpClean.
- Интервалите за почистване и смяна на филтриращите материали зависят от обема на аквариума и от количеството на рибите. Затова почистване и подмяна трябва да се извършват при нужда, така че да се гарантира пълната производителност на филтъра.

Почистване/смяна на филтриращия материал



УКАЗАНИЕ

Преди първата употреба измийте добре с топла чешмяна вода всички филтърни материали, за да отстраните евентуални замърсявания. (→ Почистване/смяна на филтриращия материал)

Предпоставка

- Главата на уреда е свалена. (→ Демонтаж на главата на уреда)

Процедирайте по следния начин:

K, L

- Извадете филтърната пяна и я промийте под топла вода или я сменете.
- Изплакнете керамичния субстрат под топла вода или го сменете.
 - Преди първа употреба извадете керамичния субстрат от найлоновото пакетче, изплакнете го под топла вода и напълнете във филтърния резервоар.

Почистване/смяна на работния елемент

Предпоставка

- Главата на уреда е свалена. (→ Демонтаж на главата на уреда)

Процедирайте по следния начин:

M

- Изтеглете капака на помпата надолу.
- Демонтирайте, почистете или сменете работния елемент.
- Сглобете уреда в обратна последователност.
 - Внимавайте за правилна сглобка на двата гумени лагера.
 - Уверете се, че обезвъздушаваният маркуч е наличен и сочи нагоре, така че въздухът да може да бъде отведен.

Повторно инсталиране на уреда

- Сглобете отново главата на уреда и филтърния блок. (→ Монтаж на главата на уреда)

БЪРЗО ИЗНОСВАЩИ СЕ ЧАСТИ

Следните компоненти са бързо износващи се части и не подлежат на гаранционно обслужване:

- Пенофилтри
- Керамичен субстрат
- Работен елемент
- Вендузи

ИЗХВЪРЛЯНЕ



УКАЗАНИЕ





Този уред не бива да се изхвърля като битов отпадък.

- Направете уреда неизползваем, отрязвайки кабела и го изхвърлете в съответния събирателен пункт.

ТЕХНИЧЕСКИ ДАННИ

Описание		FiltoSmart 60
Номинално напрежение		V AC 230
Мрежова честота		Hz 50
Консумирана енергия		W 5
Вид защита		IPX8
Дебит	максимум	л/ч 300
височина на подаване	максимум	m 0,7
Воден стълб	максимум	m 1,8
Обем на филтър		l 0,45
Обем на предварителния филтър		l 0,28
Препоръчва се максимален обем на аквариума		l 60
Дължина на проводника за свързване към мрежата		m 1,5
Дължина на маркуча		m 1
Връзка наставка на маркуча	Диаметър	mm 10
Размери	Дължина	mm 286
	Широчина	mm 150
	Височина	mm 120
Тегло (празно)		kg 0,9

СИМВОЛИ ВЪРХУ УРЕДА

IP X8 	Водоустойчив до дълбочина 1 м.
	Клас защита II, предпазна изолация, която в случай на нередност може да провежда напрежение
	Използвайте на закрито.
	Да не се изхвърля с обикновените битови отпадъци
	Прочетете и съблюдавайте ръководството за употреба

Переклад оригинального посібника з експлуатації

ИНСТРУКЦИЯ З ТЕХНИКИ БЕЗПЕКИ

Діти від 8 років і старше, а також люди с обмеженими фізичними, сенсорними чи психічними можливостями або люди з невеликим

досвідом та об'ємом знань можуть користуватись цим приладом, якщо вони при цьому знаходяться під контролем або отримали інструкції по безпечному поводженні з приладом, з повним розумінням всіх небезпек при роботі з ним.

Діти не можуть гратися з приладом.

Дітям заборонено чистити чи обслуговувати без належного контролю з боку дорослих.

Безпечна робота

- Перед тим як торкнутися води, вимкніть усі прилади в акваріумі або витягніть штепсельну вилку.
- При пошкодженні електричних кабелів або корпусу експлуатувати пристрій заборонено.
- Переносити чи тягнути пристрій за електричний кабель заборонено.
- Кабелі слід прокладати так, щоб захистити їх від ушкоджень і не створювати небезпеку падіння для людей.
- Відкривайте корпус пристрою або його компонентів лише в тому разі, якщо в інструкції є чіткі вказівки щодо цього.
- Проводьте на пристрої тільки ті роботи, які описані в цій інструкції. Якщо не вдається усунути проблеми, зверніться до авторизованого сервісного центру або в разі сумнівів до виробника.
- Використовуйте лише оригінальні запасні частини й оригінальне приладдя до пристрою.
- Ніколи не здійснюйте технічних змін на пристрої.
- З'єднувальні проводи не підлягають заміні. Утилізуйте прилад або компоненти пошкодженого проводу.

Підключення до мережі

- Під'єднуйте прилад лише у випадку, якщо електричні характеристики приладу збігаються з даними джерела струму. Дані приладу містяться на заводській табличці, на пакуванні або в цій інструкції.
- Захистіть рознімні з'єднання від потраплення вологи.
- Підключайте прилад тільки до розетки, змонтованої згідно з інструкцією.

Символи, що використані у цій інструкції з експлуатації

ОБЕРЕЖНО

- Означає можливо небезпечну ситуацію.
- Недотримання може призвести до легкої або незначної травми.

ВКАЗІВКА

Інформація для кращого розуміння.

Подальші вказівки

- А Посилання на малюнок, наприклад малюнок А.

→ Посилання на іншу главу.

ОПИС ВИРОБУ

Комплект поставки

<input type="checkbox"/> А	FiltoSmart 60	Кількість
1	Посібник з експлуатації FiltoSmart 60	1
2	Головка пристрою	1
3	Заглушка	1
4	Шлангова насадка (вхід)	1
5	Контейнер, заповнений фільтрувальним матеріалом	1
6	Плоский затвор	1
7	Шлангова насадка, вихід	1
8	Пакет з 4 опорними ніжками	
9	Керамічний субстрат (пакет 120 г)	2
10	Шланг	1
11	Випускна трубка	1
12	Всмоктувальна трубка	1

<input type="checkbox"/> В	Приєднувальний комплект	Кількість
1	Присоска	5
2	Затискач	5
3	Адаптер шлангу	2
4	Кутник	1
5	Накидна гайка	4
6	Всмоктувальна коробка	1
7	Розподільник води	1
8	Ковпачок	1

Використання пристрою за призначенням

FiltoSmart 60, надалі «Пристрій», використовувати лише як описано нижче.

- Фільтрування та циркуляція води.
- Для експлуатації із прісною чи морською водою
- Експлуатація з дотриманням технічних характеристик.

На прилад поширюються наступні обмеження:

- Використовувати тільки в приміщеннях і для приватних акваріумів.
- Дозволяється використовувати прилад тільки з водою при температурі води +4 °C ... +35 °C.

Описання принципу дії пристрою

- С

Вода всмоктується насосом у насосну установку та протікає через дві послідовні фільтрувальні камери. Перша фільтрувальна камера заповнена керамічним субстратом, друга містить фільтрувальний піноматеріал 20ppі.

ДОСТУП ДО ПРИСТРОЮ

Демонтаж голівки пристрою

Необхідно виконати наступні дії:

D

1. Здвинути замок з обох боків на символ «замок відкрито».
2. Зняти головку пристрою з контейнера.

Монтаж голівки пристрою

Необхідно виконати наступні дії:

E

1. Перевірте, чи правильно встановлено ущільнення на голівці пристрою.
 - Почистити ущільнення, пошкоджене ущільнення замінити.
2. Слідкувати за тим, щоб шланг витяжного вентилятора був у наявності та дивився вгору.
3. Установити головку пристрою на контейнер.
4. Здвинути замок з обох боків на символ «замок заблоковано».

ВСТАНОВЛЕННЯ ТА ПІДКЛЮЧЕННЯ

F, G

Пристрій можна встановлювати біля акваріума або закріпити зовні на бічній стінці за допомогою кронштейна (45051, не входить у комплект постачання). Дотримуватися максимального рівня воді над фільтром. (→ Технічні характеристики)

Порядок виконання робіт:

1. Якщо пристрій слід підняти: гумові опори, що входять у комплект, встановити на дні резервуара.
2. Встановити положення фільтрувальних матеріалів (→ Очищення/заміна фільтрувального матеріалу).
3. Установлення з'єднань (→ Установлення з'єднань)

Установлення з'єднань

Збирання всмоктувального блоку

Необхідно виконати наступні дії:

H

- Зібрати всмоктувальний блок.

Збирання випускаючого блоку

Необхідно виконати наступні дії:

I

- Зберіть випускаючий блок.
 - Як альтернативу замість випускної труби можна використовувати водорозподільник.

Під'єднання шланга

Порядок виконання процедури для вхідних отворів (IN) і вихідних (OUT) однаковий.

Необхідно виконати наступні дії:

J

1. Укоротіть шланг до необхідної довжини.
 - Вона має бути такою, щоб шланг за потрібного варіанта встановлення не перегинався.
 2. Закрутіть накидну гайку на шланговому наконечнику з'єднувального блоку.
 3. Натягніть шланг на шланговий наконечник і покрутіть накидну гайку проти годинникової стрілки, щоб зафіксувати шланг.
 4. Установіть інший кінець шланга на шланговий наконечник всмоктувального/випускаючого блока та потягніть накидну гайку проти годинникової стрілки, щоб зафіксувати шланг.
- C
- За допомогою присосок в акваріумі закріпіть всмоктувальний і випускаючий блоки.

УВЕДЕННЯ В ЕКСПЛУАТАЦІЮ



ВКАЗІВКА

Перед першим використанням добре промити усі фільтруючі матеріали тепловою водопровідною водою, щоб видалити будь-які забруднення. (→ Очищення/заміна фільтрувального матеріалу)



ВКАЗІВКА

Не допускайте, щоб насос працював вхолосту.

Це призведе до його пошкодження.

- Постійно контролюйте рівень води та циркуляцію у фільтрі й акваріумі.

Необхідно виконати наступні дії:

N

- Повністю наповнити резервуар водою та розташувати поруч з акваріумом.
- Прокладайте мережевий кабель таким чином, щоб утворилася краплеподібна петля.

Увімкнення. Підключіть пристрій до електромережі. Пристрій вмикається одразу. Після увімкнення потрібно кілька хвилин на те, щоб повітря вийшло з пристрою (утворення шумів).

Вимкнення. Від'єднайте пристрій від електромережі.

УСУНЕННЯ НЕСПРАВНОСТЕЙ

Несправність	Причина	Усунення
Пристрій не запускається	Відсутня напруга в мережі	Перевірити напругу в мережі
	Заблоковано турбіну	Почистити
	Рівень води у пристрої занадто низький	Долити воду
Недостатній потік води	Забруднення корпусу фільтра або турбіни	Почистити
	Зносилася турбіна	Замінити турбіну
	Засмітився фільтр із піноматеріалу	Почистити
	Засмітився керамічний субстрат	Почистити
	Засмічена всмоктувальна коробка	Почистити всмоктувальну коробку
	Засмічена система труб	Почистити всмоктувальний блок, випускний блок і шланги
Недостатня ефективність фільтрування	Засмітився фільтр із піноматеріалу	Почистити
	Зношений піноматеріал	Замінити
	Засмітився керамічний субстрат	Почистити
	Зношений керамічний субстрат	Замінити
Підвищений шум	Повітря у фільтрі, неправильно встановлений шланг витяжного вентилятора	Виправити посадку шланга витяжного вентилятора.

ЧИСТКА І ДОГЛЯД

- За потреби, почистити пристрій чистою водою і м'якою щіткою.
- Не використовуйте мийні засоби або хімічні розчини. Для ефективного видалення вапняних відкладень рекомендуємо засіб OASE Pump-Clean.
- Цикли очищення та заміни для фільтрувальних матеріалів залежать від розміру резервуара та домішок. Тому чистку та заміну слід здійснювати для забезпечення повної ефективності фільтрування за потреби.

Очищення/заміна фільтрувального матеріалу



ВКАЗІВКА

Перед першим використанням добре промити усі фільтруючі матеріали тепловою водопровідною водою, щоб видалити будь-які забруднення. (→ Очищення/заміна фільтрувального матеріалу)

Підготовка

- Головку пристрою знято. (→ Демонтаж голівки пристрою)

Необхідно виконати наступні дії:

K, L

- Вийняти фільтрувальний піноматеріал і промити його у теплій воді або замінити.
- Керамічний субстрат промити у теплій воді або замінити.
 - Перед першим застосуванням дістати керамічний субстрат з пластикового пакету, промити у теплій воді та вільно заповнити ним фільтрувальний резервуар.

Очищення/заміна турбіни

Підготовка

- Головку пристрою знято. (→ Демонтаж голівки пристрою)

Необхідно виконати наступні дії:

M

- Кришку насоса потягнути вниз.
- Демонтувати, почистити або замінити турбіну.
- Зібрати пристрій у зворотній послідовності.
 - Переконайтеся, що обидві гумові опори розташовані правильно.
 - Слідкувати за тим, щоб у наявності був шланг вентилятора та показував вверх, щоб могло виходити повітря.

Знову встановити пристрій

- Знову зібрати головку пристрою та фільтрувальний блок. (→ Монтаж голівки пристрою)

ДЕТАЛІ, ЩО ШВИДКО ЗНОШУЮТЬСЯ

Указані компоненти відносяться до деталей, що швидко зношуються; дія умов гарантії на них не поширюється:

- Фільтри з піноматеріалу
- Керамічний субстрат
- Турбіна
- Присоски

УТИЛІЗАЦІЯ



ВКАЗІВКА





Цей пристрій заборонено утилізувати разом із побутовими відходами.

- Треба, відрізавши кабель, зробити пристрій неприцездатним і утилізувати через передбачену систему повторного використання.

ТЕХНІЧНІ ХАРАКТЕРИСТИКИ

Опис		FiltroSmart 60	
Розрахункова напруга		В змінного струму	230
Частота мережі		Гц	50
Споживана потужність		Вт	5
Ступінь захисту			IPX8
Продуктивність	Максимальна	л/год	300
Висота подачі	Максимальна	м	0,7
Водяний стовп	Максимальний	м	1,8
Об'єм фільтра		л	0,45
Об'єм фільтра попереднього очищення		л	0,28
Рекомендується для акваріумів з максимальним об'ємом		л	60
Довжина кабелю мережного живлення		м	1,5
Довжина шланга		м	1
Підключення шлангових насадок	Діаметр	мм	10
Розміри	Довжина	мм	286
	Ширина	мм	150
	Висота	мм	120
Вага (чиста)		кг	0,9

СИМВОЛИ НА ПРИСТРОЇ

IP X8 	Водонепроникний до 1 м.
	Клас захисту II, захисна ізоляція яка у випадку аварії може проводити струм.
	Використовувати у приміщенні
	Забороняється утилізувати зі звичайним побутовим сміттям
	Прочитайте та враховуйте інструкцію з експлуатації

Перевод руководства по эксплуатации - оригинала

УКАЗАНИЯ ПО ТЕХНИКЕ БЕЗОПАСНОСТИ

Дети от 8 лет и старше, а также люди с ограниченными физическими, ортопедическими или

ментальными возможностями, люди с небольшим опытом и объемом знаний могут пользоваться этим устройством, находясь при этом под контролем взрослых или получив от них советы по безопасному обращению с устройством и

поняв опасности при работе с ним.

Дети не должны играть с устройством.

Дети не должны чистить или ремонтировать устройство без надлежащего контроля со стороны взрослых.

Безопасная эксплуатация

- Прежде чем дотронуться до воды, отключите все приборы в аквариуме или отключите штепсельную вилку.
- Устройство нельзя использовать, если повреждена электрическая проводка или корпус.
- Не переносить и не тянуть устройство, держа его за электрический кабель!
- Прокладку кабеля осуществлять с обеспечением защиты от повреждений и убедиться в том, что об него нельзя споткнуться.
- Открывать корпус устройства или принадлежające к нему части только тогда, если в руководстве по эксплуатации на это четко указано.
- В устройстве нужно выполнять только те работы, которые описаны в данном руководстве по эксплуатации. Если трудности в работе устройства не устраняются, тогда просим обратиться в авторизованную сервисную службу или в случае сомнения прямо к изготовителю.
- Использовать только оригинальные запасные части и оригинальные комплектующие к устройству.
- Запрещается вносить изменения в конструкцию устройства.
- Соединительные провода не подлежат замене. Утилизировать прибор и его компоненты, если поврежден кабель.

Электрическое соединение

- Подсоединять прибор только в том случае, когда электрические характеристики прибора совпадают с данными источника тока. Данные прибора находятся на заводской табличке, на упаковке или в данном руководстве.
- Защитить разъемные соединения от попадания влаги.
- Подключать прибор только к розетке, смонтированной по инструкции.

Символы, используемые в данном руководстве по эксплуатации



ОСТОРОЖНО

- Обозначает возможную опасную ситуацию.
- Несоблюдение может привести к легким или не-большим травмам.



УКАЗАНИЕ

Информация, которая служит для лучшего понимания.

Дальнейшие указания

- A Ссылка на рисунок, напр., рисунок A.
- Ссылка на другую главу.

ОПИСАНИЕ ИЗДЕЛИЯ

Объём поставок

<input type="checkbox"/> A	FiltoSmart 60	Количество
1	Инструкция по применению FiltoSmart 60	1
2	Головка устройства	1
3	Заглушка	1
4	Шланговый наконечник, вход (IN)	1
5	Резервуар с фильтрующим материалом	1
6	Скользкий замок	1
7	Шланговый наконечник, выход	1
8	Пакет с 4 лапками	
9	Керамический субстрат (120-г-пакет)	2
10	Шланг	1
11	Выпускная труба	1
12	Всасывающая труба	1

<input type="checkbox"/> B	Соединительный набор	Количество
1	Присоска	5
2	Клемма	5
3	Адаптер шланга	2
4	Угольник	1
5	Накидная гайка	4
6	Всасывающая сетка	1
7	Водораспределитель	1
8	Колпачок	1

Использование прибора по назначению

FiltoSmart 60, далее называемое "Устройство", разрешается использовать исключительно так, как указано ниже:

- Очистить воду и запустить ее циркуляцию.
- Для эксплуатации с пресной или морской водой.
- Эксплуатация при соблюдении технических данных.

На прибор распространяются следующие ограничения:

- Применять только в помещениях и в частных аквариумах.
- Эксплуатация только в воде при температуре воды от +4 °C до +35 °C.

Описание принципа действия прибора

С

Вода всасывается насосом в насосной установке и подается на две расположенные друг за другом фильтровальные камеры. Первая фильтровальная камера заполнена керамическим субстратом, вторая фильтровальная камера содержит фильтрующую губку 20 ррi.

ДОСТУП К УСТРОЙСТВУ

Демонтаж головки устройства

Необходимо выполнить следующие действия:

D

1. На обеих сторонах сдвинуть замок на символ «Замок открыт».
2. Снять головную часть устройства с резервуара.

Монтаж головки устройства

Необходимо выполнить следующие действия:

E

1. Уплотнение в головной части устройства проверить на правильное положение.
 - Почистить уплотнение, в случае повреждения заменить.
2. Следить за тем, чтобы шланг вытяжного вентилятора был на месте и показывал вверх.
3. Одеть головную часть устройства на резервуар.
4. На обеих сторонах сдвинуть замок на символ «Замок закрыт».

УСТАНОВКА И ПОДСОЕДИНЕНИЕ

F, G

Устройство можно поставить рядом с аквариумом или с помощью держателя (45051, не входит в комплект поставки) закрепить снаружи на боковой стенке. Соблюдать максимальную высоту воды над фильтром. (→ Технические данные)

Последовательность выполняемых работ:

1. Если устройство должно быть установлено: смонтируйте приложенные резиновые ножки на дне ёмкости.
2. Установите фильтрующие материалы (→ Очистка/замена фильтрующего материала)
3. Выполнить соединения (→ Выполнить соединения)

Выполнить соединения

Сборка вакуумного агрегата

Необходимо выполнить следующие действия:

H

- Собрать узел всасывания.

Сборка выпускного узла

Необходимо выполнить следующие действия:

I

- Собрать выпускной узел.
 - В качестве альтернативы можно вместо выпускной трубы использовать распределитель воды.

Подсоединение шланга

Порядок выполнения действия на входе (IN) и выходе (OUT) идентичен.

Необходимо выполнить следующие действия:

J

1. Укоротить шланг до нужной длины.
 - Выбрать такую длину, чтобы исключить перегибание шланга при установке в предусмотренном месте.
2. Накрутить накидную гайку на шланговый накопник блока подключения.
3. Одеть шланг на шланговый наконечник и повернуть накидную гайку против часовой стрелки, чтобы зафиксировать шланг.
4. Одеть другой конец шланга на шланговый наконечник на вакуумный агрегат/выпускной узел и повернуть накидную гайку против часовой стрелки, чтобы зафиксировать шланг.

C

- Закрепить вакуумный агрегат и выпускной узел с помощью присосок в аквариуме.

ВВОД В ЭКСПЛУАТАЦИЮ



УКАЗАНИЕ

Перед первым применением хорошо промыть все фильтрующие материалы теплой водопроводной водой, чтобы удалить возможные загрязнения. (→ Очистка/замена фильтрующего материала)



УКАЗАНИЕ

Работать с насосом "всухую" запрещается!

Насос будет разрушен.

- Регулярно контролировать уровень воды и циркуляцию в фильтре и в аквариуме.

Необходимо выполнить следующие действия:

N

- Ёмкость заполните полностью водой и установите рядом с аквариумом.
- Уложите сетевой провод таким образом, чтобы образовалась капельная петля!

Включение: Подсоедините прибор к сети. Прибор включается немедленно. После включения должно пройти несколько минут, пока из прибора не выйдет воздух (выделение шума).

Выключение: Отключите устройство от сети.

УСТРАНЕНИЕ НЕИСПРАВНОСТЕЙ

Неисправность	Причина	Устранение неисправности
Устройство не запускается	Отсутствует сетевое напряжение	Проверить сетевое напряжение
	Заблокированный рабочий узел	Очистить
Недостаточный поток воды	Низкий уровень воды в устройстве	Долить воды
	Корпус фильтра или рабочий узел загрязнены	Очистить
	Рабочий узел изношен	Заменить рабочий узел
	Загрязнена фильтровальная губка	Очистить
	Керамический субстрат загрязнен	Очистить
	Всасывающая сетка закупорена	Очистить всасывающую сетку
Недостаточное фильтрующее действие	Система трубопроводов загрязнена	Очистить узел всасывания, узел выпуска и шланги
	Загрязнена фильтровальная губка	Очистить
	Фильтрующая губка изношена	Заменить
	Керамический субстрат загрязнен	Очистить
Повышенный уровень шума	Керамический субстрат изношен	Заменить
	Воздух в фильтре, неправильно позиционирован шланг вытяжного вентилятора на насосе	Отрегулировать положение шланга вытяжного вентилятора.

ОЧИСТКА И УХОД

- В случае необходимости, выполняйте чистку прибора чистой водой и мягкой щеткой.
- Не используйте очищающие средства или химические растворители. Для удаления накипи рекомендуется использовать средство OASE Pump-Clean.
- Циклы чистки и замены фильтрующих материалов зависят от размера аквариума и числа рыб. Поэтому чистку и замену следует осуществлять по необходимости, чтобы обеспечить эффективность фильтрования в полной мере.

Очистка/замена фильтрующего материала



УКАЗАНИЕ

Перед первым применением хорошо промойте все фильтрующие материалы теплой водопроводной водой, чтобы удалить возможные загрязнения. (→ Очистка/замена фильтрующего материала)

Исходное условие

- Головная часть устройства снята. (→ Демонтаж головки устройства)

Необходимо выполнить следующие действия:

- K, L
- Извлечь фильтрующую губку и промыть под теплой водой или заменить.
- Керамический материал промойте теплой водой или замените.
 - Перед первым использованием извлеките керамический материал из пластикового пакета, промойте его теплой водой и свободно уложите в фильтрующую ёмкость.

Очистка/замена рабочего узла

Исходное условие

- Головная часть устройства снята. (→ Демонтаж головки устройства)

Необходимо выполнить следующие действия:

- M
- Снимите крышку насоса, потянув ее вниз.
- Снимите, почистите и замените рабочий узел.
- Соберите устройство в обратной последовательности.
 - Проследите за правильностью посадки обоих резиновых опор.
 - Проследите за тем, что шланг для удаления воздуха имеется и что он направлен вверх, позволяя воздуху уходить.

Снова подключить прибор

- Снова соберите головку устройства и фильтрующий элемент. (→ Монтаж головки устройства)

ИЗНАШИВАЮЩИЕСЯ ДЕТАЛИ

Следующие компоненты являются изнашивающимися частями, на них гарантия не распространяется:

- Фильтровальные губки
- Керамический материал
- Рабочий узел
- Присоски

УТИЛИЗАЦИЯ



УКАЗАНИЕ





Не утилизировать данный прибор вместе с домашним мусором!

- Выведите устройство из работы, обрезав его кабель, и утилизируйте через предусмотренную для этого систему возврата.

ТЕХНИЧЕСКИЕ ДАННЫЕ

Описание			FiltoSmart 60
Расчетное напряжение		В перем. тока	230
Частота тока в сети		Гц	50
Потребляемая мощность		Вт	5
Степень защиты			IPX8
Производительность	максимальная	л/ч	300
Высота подачи	максимальная	м	0,7
Водяной столб	максимальная	м	1,8
Объем, фильтр		л	0,45
Объем, фильтр предварительной очистки		л	0,28
Рекомендовано для аквариумов с объемом максимум		л	60
Длина кабеля сетевого питания		м	1,5
Длина шланга		м	1
Подключение шланговых наконечников	Диаметр	мм	10
Габариты	Длина	мм	286
	Ширина	мм	150
	Высота	мм	120
Вес (пустой)		кг	0,9

СИМВОЛЫ НА ПРИБОРЕ

IP X8 	Водонепрониц. на глубине до 1 м.
	Класс защиты II, защитная изоляция, которая при неисправности может стать токоведущей
	Применять только внутри помещения
	Не утилизировать с обычным бытовым мусором
	Прочсть и соблюдать инструкцию по применению

原版使用说明书的翻译

安全说明

如果有监督人或经指导已获得有关安全使用设备的知识，了解由此可能产生的风险，本机可以由

8 岁以上的儿童，以及肢体、感官或心智能力较低或缺乏经验和知识的成人操作。
切勿让儿童玩耍本产品。
在无人监督的情况下不得让儿童进行清洁和用户维护工作。

安全操作

- 在接触水之前，将玻璃容器中的所有设备关闭或将电源插头拔出。
- 如果电缆或壳体损坏不得操作设备。
- 不得用电缆搬提或拉扯设备。
- 铺设电缆时要注意避免损坏，并确保没有人可能被绊倒。
- 除非在本手册中有明确要求，否则不得打开设备或相关部件的外壳。
- 只执行在本手册中给予说明的工作。如果还是没有解决问题，请咨询授权服务中心，或还有疑问则联系生产商。
- 只可使用原装备件和配件。
- 切勿对设备进行技术更改。
- 连接电缆不能被更换，电缆损坏时设备或组件报废。

电气连接

- 只有当设备和电源供应的电气数据相符时，才能将设备连接。设备数据在铭牌上、包装上或在本手册中。
- 保护插头连接防潮。
- 只能将设备与正确安装的插座连接。

本使用说明书中的图标



小心

- 表示一个可能危险的状况。
- 不注意可导致轻微或微小的受伤。



提示

有助于更好理解的信息。

更多信息

- A 引用插图，如图 A
- 引用另一章。

产品介绍

供货范围

□ A	FiltoSmart 60	数量
1	FiltoSmart 60 使用说明书	1
2	设备头	1
3	盲塞	1
4	入口软管接头 (IN)	1
5	容器，盛满过滤材料	1
6	滑锁	1
7	出口软管接头	1
8	有 4 个底座的袋子	
9	陶瓷衬底 (120-g 袋子)	2
10	软管	1
11	流出管	1
12	吸管	1

□ B	接口套件	数量
1	吸盘	5
2	夹子	5
3	软管适配器	2
4	肘管	1
5	锁紧螺母	4
6	吸滤网	1
7	配水器	1
8	螺塞	1

按规定使用

FiltoSmart 60，后面称为“设备”，仅允许用于以下方面：

- 对水进行过滤并使水循环。
- 可在淡水或海水中运行。
- 必须在遵守技术数据的前提下运行。

以下限制条件适用于本设备：

- 只在室内使用以及用于私人的水族馆。
- 操作水温必须为 +4 °C ... +35 °C。

功能说明

□ C

由泵单元中的一个泵抽入的水流过两个前后排列的滤腔。第一个滤腔盛满陶瓷衬底，第二个滤腔含有一块 20ppi 的过滤海绵。

连接设备

拆卸设备头

步骤如下：

□ D

1. 将两侧的闭锁机构推到“已开锁”标志上。
2. 从容器上取下设备头。

安装设备头

步骤如下：

□ E

1. 检查设备头上的密封垫是否处于正确位置。
 - 清洁密封垫，更换损坏的密封垫。
2. 注意，必须有排气软管并朝上。
3. 将设备头放到容器上。
4. 将两侧的闭锁机构推到“已上锁”标志上。

安装和连接

□ F, G

设备可以安装在玻璃容器旁边，或者通过外侧支架（45051，不包括在供货范围内）固定在侧壁上。注意过滤器上方的最高水位。（→ 技术数据）需要执行的作业的顺序：

1. 如果应安装设备：将附带的橡胶底座安装到容器底部。
2. 放好过滤材料（→ 清洁/更换过滤材料）
3. 建立连接（→ 建立连接）

建立连接

组装吸水单元

步骤如下：

- H
- 组装吸水单元。

组装流出单元

步骤如下：

- I
- 组装流出单元。
 - 另外，也可以使用配水器代替流出管。

连接软管

入口 (IN) 和出口 (OUT) 的操作方法相同。

步骤如下：

- J
1. 将软管缩短至恰当的长度。
 - 在选择长度时，确保软管在按计划安装时不会弯曲。
 2. 将锁紧螺母拧到连接单元的软管接头上。
 3. 将软管推到软管接头上，逆时针旋转锁紧螺母，以固定软管。
 4. 将软管另一端插到吸水单元/流出单元的软管接头上，逆时针旋转锁紧螺母，以固定软管。

故障排除

故障	原因	对策
设备未启动	未接电	检查接电
	运行单元受阻	清洁
	设备中的水位过低	添满水
水流不足	过滤器壳体或运行单元脏污	清洁
	运行单元磨损	更换运行单元
	过滤海绵脏污	清洁
	陶瓷衬底脏污	清洁
	吸滤网阻塞	清洁吸滤网
过滤作用不足	管道系统脏污	清洁吸水单元、流出单元和软管
	过滤海绵脏污	清洁
	过滤海绵磨损	更换
	陶瓷衬底脏污	清洁
陶声变大	陶瓷衬底磨损	更换
	过滤器内有空气，泵上的排气软管位置不当	修正排气软管的位置。

清洁和保养

- 需要时，用清水和软毛刷清洁设备。
- 请勿使用清洁剂或化学溶液。为了去除钙沉淀物，建议使用 OASE PumpClean。
- 过滤材料的清洁和更换周期取决于水槽大小和堵塞情况。因此，为确保过滤器的完整效率，应根据需要进行清洁和更换。

C

- 通过吸盘将吸水单元和流出单元固定在玻璃容器中。

调试



提示

所有过滤材料在第一次使用前须用热水彻底冲洗，以去除可能存在的污染物。(→ 清洁/更换过滤材料)



提示

泵不得无润滑运转！
泵被毁坏。

- 定期检查过滤器和玻璃容器中的水位和循环。

步骤如下：

- N
- 将容器装满水，放到玻璃容器旁。
 - 敷设电源线，使得形成一个滴落环！

开启：将设备与电源连接。设备会立刻启动。开启后，气体从设备中排出将持续几分钟（产生噪声）。

关闭：将设备与电源断开。

清洁/更换过滤材料



提示

所有过滤材料在第一次使用前须用热水彻底冲洗，以去除可能存在的污染物。(→ 清洁/更换过滤材料)

前提

- 设备头已被取下。(→ 拆卸设备头)

步骤如下：

K, L

- 取出过滤海绵，使用温水冲洗或更换。
- 用温水冲洗陶瓷衬底或更换。
 - 首次使用之前，从塑料袋中取出陶瓷衬底，在温水下冲洗，并松散地填充到过滤箱中。

清洁/更换运行单元

前提

- 设备头已被取下。(→ 拆卸设备头)

步骤如下：

M

- 向下拔掉泵盖。
- 拆卸、清洁或更换运行单元。
- 按相反的顺序组装设备。
 - 注意两个橡胶支座的正确位置。
 - 注意，必须有排气软管并朝上，以便空气能排放出来。

重新安装设备

- 重新组装设备头和过滤单元。(→ 安装设备头)

磨损件

以下元件是磨损件，不在保修范围内：

- 过滤海绵
- 陶瓷衬底
- 运转单元
- 吸盘

丢弃处理



提示





本设备不得按生活垃圾进行废弃处理。

- 剪断电线使本设备无法再使用，并通过专门的回收系统进行废弃处理。

技术数据

说明		FiltroSmart 60	
额定电压		V AC	230
电源频率		Hz	50
功率消耗		W	5
防护等级			IPX8
输送功率	最大	l/h	300
输送高度	最大	m	0.7
水柱	最大	m	1.8
过滤器容积		l	0.45
预过滤器容积		l	0.28
建议的玻璃容器最大体积		l	60
电源连接线长度		m	1.5
软管长度		m	1
软管接头接口	直径	mm	10
尺寸	长度	mm	286
	宽度	mm	150
	高度	mm	120
重量 (净重)		kg	0.9

设备上的标识

IP X8 	防止水从各个方向飞溅
	防护级 II, 保护性绝缘, 它在出现故障时可能导电
	在室内使用
	不可按普通生活垃圾处置
	请阅读并遵守使用说明

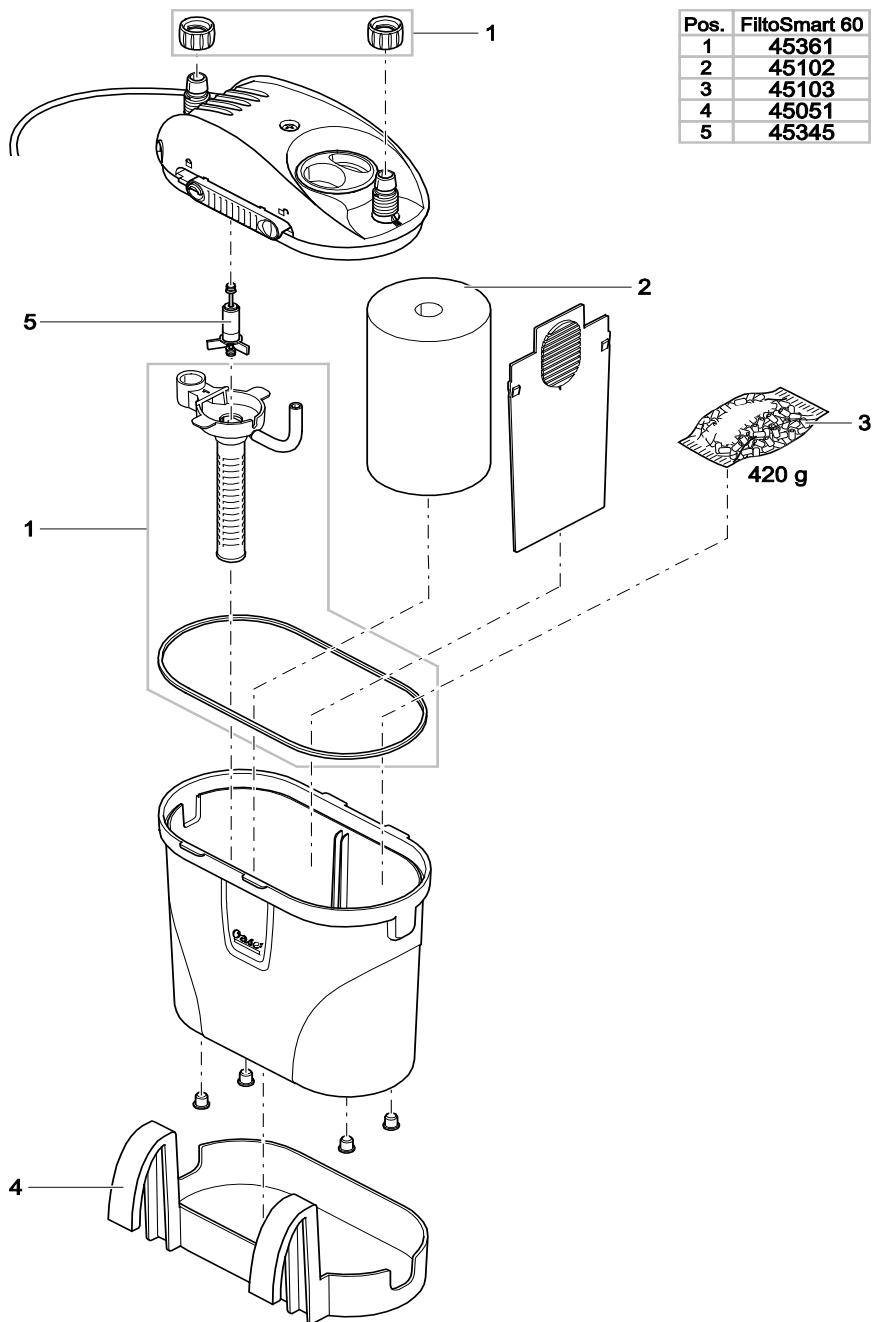

Pos.	FiltoSmart 60
1	45361
2	45102
3	45103
4	45051
5	45345

420 g

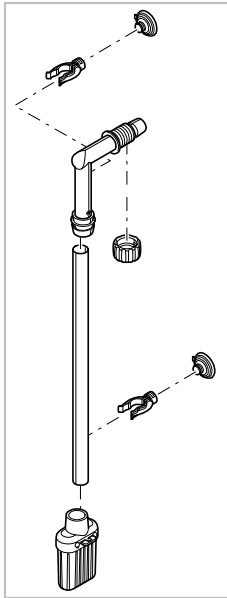

6

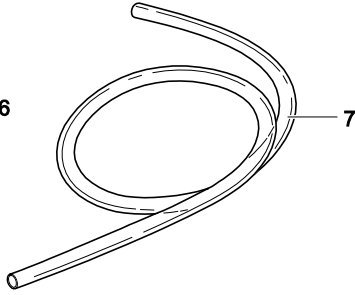

7

Pos.	FiltoSmart 60
6	45360
7	46493
8	45350

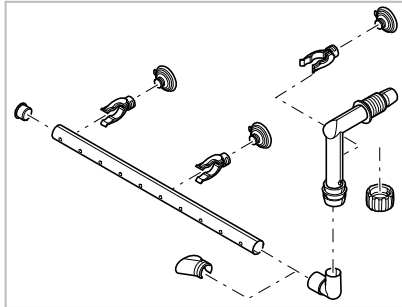

8

FST0039



OASE GmbH · www.oase-livingwater.com

Tecklenburger Straße 161 · 48477 Hörstel · Postfach 20 69 · 48469 Hörstel · Germany



46716/04-16