

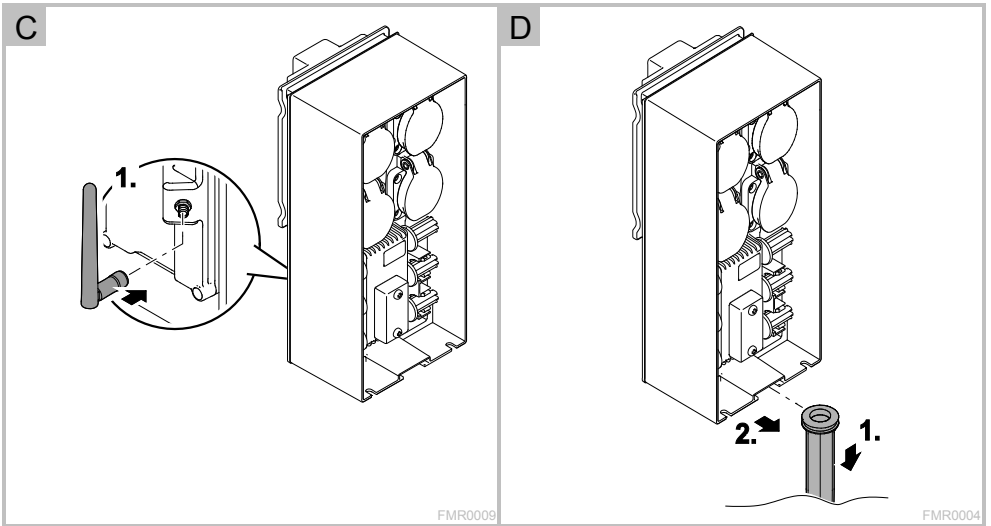

## FM-MASTER WLAN

DE	Gebrauchsanleitung
EN	Operating instructions
FR	Notice d'emploi
NL	Gebruiksaanwijzing
ES	Instrucciones de uso
PT	Instruções de uso
IT	Istruzioni d'uso
DA	Brugsanvisning
NO	Bruksanvisning
SV	Bruksanvisning
FI	Käyttöohje
HU	Használati útmutató
PL	Instrukcja użytkowania
CS	Návod k použití
SK	Návod na použitie
SL	Navodila za uporabo
HR	Uputa o upotrebi
RO	Instrucțiuni de folosință
BG	Упътване за употреба
UK	Посібник з експлуатації
RU	Руководство по эксплуатации
CN	使用说明书

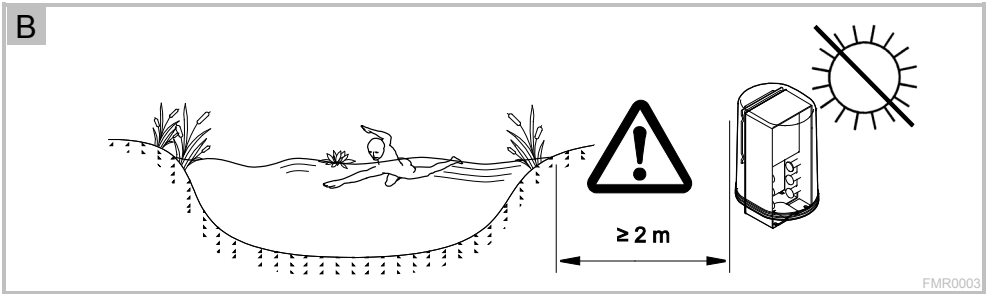

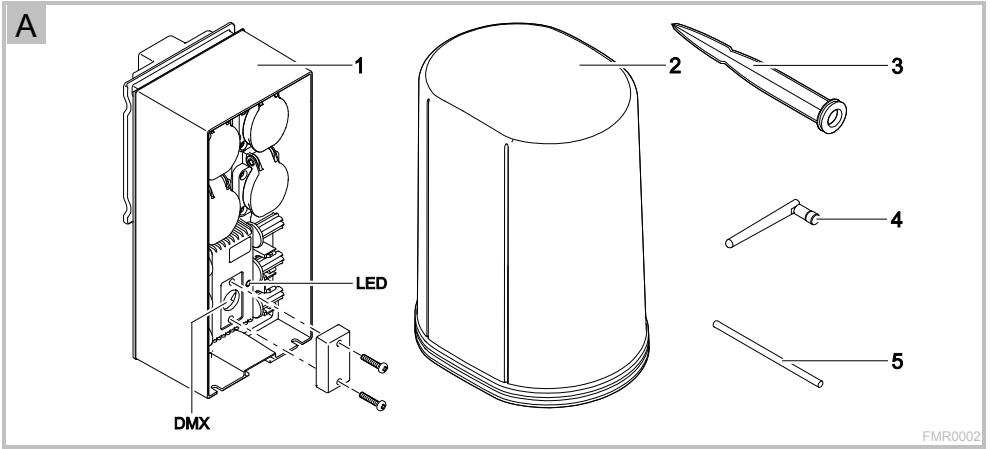



E

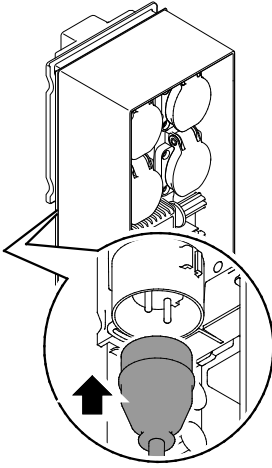

FMR0005

F

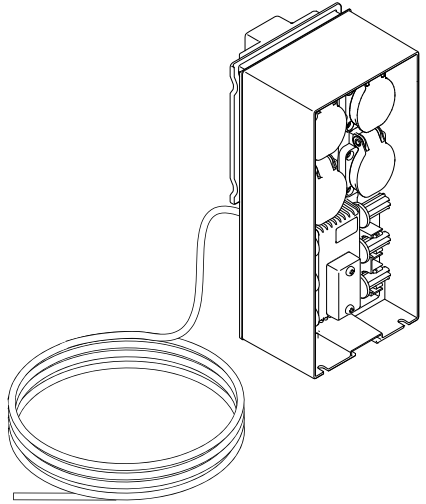

FMR0013

G

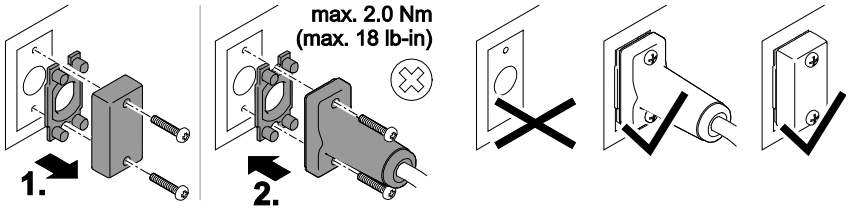

PLX0004

H

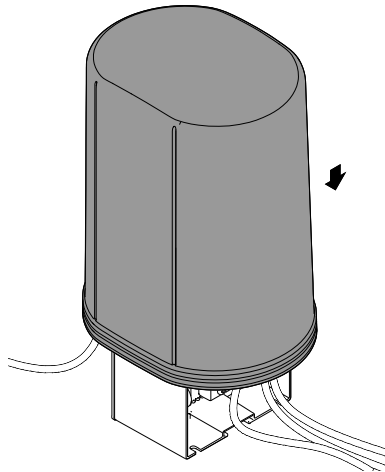

FMR0008

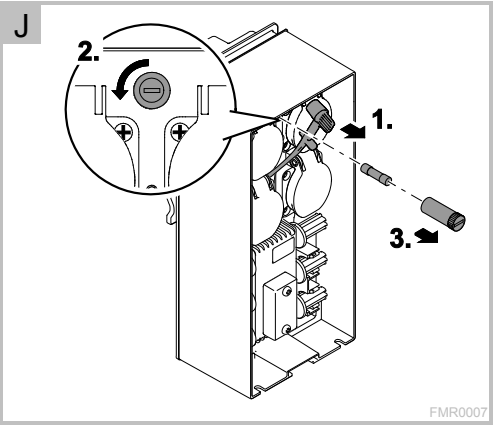
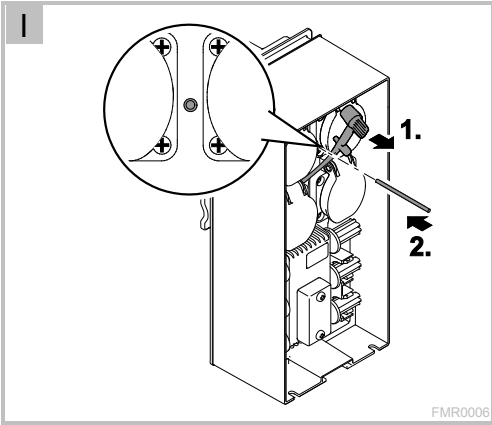

## Inhaltsverzeichnis

1	Hinweise zu dieser Gebrauchsanleitung .....	7
1.1	Symbole in dieser Anleitung .....	7
1.1.1	Warnhinweise .....	7
1.1.2	Weitere Hinweise .....	7
2	Lieferumfang .....	7
3	Produktbeschreibung .....	7
3.1	Bestimmungsgemäße Verwendung .....	8
4	Sicherheitshinweise .....	8
4.1	Gefahren durch die Kombination von Wasser und Elektrizität .....	8
4.2	Elektrischer Anschluss .....	8
4.3	Sicherer Betrieb .....	9
5	Aufstellen und Anschliessen .....	9
5.1	Antenne anschließen .....	9
5.2	Gerät aufstellen .....	9
5.3	Stromversorgung anschließen .....	9
5.4	DMX-Verbindungskabel anschließen .....	10
5.5	Geräte an den Stromversorgungsverteiler anschließen .....	10
6	Inbetriebnahme .....	10
6.1	Betriebszustand anzeigen .....	11
6.2	APP installieren .....	11
6.3	Verbindung über WLAN-Router herstellen .....	11
6.4	Direkte WLAN-Verbindung herstellen .....	12
7	Bedienung .....	13
7.1	Übersicht Bildschirm "Home" .....	13
7.2	Symbol für die Steckdose anpassen .....	14
7.3	Gerät mit Handsender bedienen .....	15
7.4	Pumpe am DMX-Anschluss bedienen .....	16
7.5	Übersicht Bildschirm "Timer" .....	17
7.6	Timer hinzufügen .....	18
7.7	Timer ändern/löschen .....	18
7.8	Übersicht Bildschirm "Meine Geräte" .....	19
7.9	Gerät hinzufügen .....	20
7.10	Gerät entfernen .....	21
7.11	Übersicht Bildschirm "Settings" .....	22
7.12	Verbindung zum WLAN-Router via WPS herstellen .....	23
7.13	Verbindung zum WLAN-Router manuell herstellen .....	23
7.14	Netzwerkname ändern .....	24
7.15	WLAN-Passwort ändern .....	24
7.16	Systemzeit aktualisieren .....	24
7.17	Firmware aktualisieren .....	25
7.18	Geräteinformationen anzeigen .....	25
7.19	Netzwerkeinstellungen zurücksetzen .....	26
7.20	Werkzeugeinstellungen wiederherstellen .....	26
8	Störungsbeseitigung .....	27
8.1	Störungstabelle .....	27
8.2	Firmware-update-Modus manuell starten .....	28
9	Reinigung und Wartung .....	29
9.1	Gerät reinigen .....	29
9.2	Sicherung wechseln .....	29
10	Verschleißteile .....	29
11	Entsorgung .....	29

Technische Daten .....	555
Symbole auf dem Gerät .....	557
Ersatzteile .....	558

## Original Gebrauchsanleitung

Version der Gebrauchsanleitung: 1.1

### 1 Hinweise zu dieser Gebrauchsanleitung

Willkommen bei OASE Living Water. Mit dem Kauf des Produkks **GA InScenio FM Master WLAN** haben Sie eine gute Wahl getroffen.

Lesen Sie vor der ersten Benutzung des Gerätes die Anleitung sorgfältig und machen Sie sich mit dem Gerät vertraut. Alle Arbeiten an und mit diesem Gerät dürfen nur gemäß der vorliegenden Anleitung durchgeführt werden.

Beachten Sie unbedingt die Sicherheitshinweise für den richtigen und sicheren Gebrauch.

Bewahren Sie diese Anleitung sorgfältig auf. Bei Besitzerwechsel geben Sie bitte die Anleitung weiter.

#### 1.1 Symbole in dieser Anleitung

##### 1.1.1 Warnhinweise

Die Warnhinweise in dieser Anleitung sind durch Signalworte klassifiziert, die das Ausmaß der Gefährdung anzeigen.



#### WARNUNG

- Bezeichnet eine möglicherweise gefährliche Situation.
- Bei Nichtbeachtung kann Tod oder schwerste Verletzung die Folge sein.



#### HINWEIS

Informationen, die zum besseren Verständnis dienen.

##### 1.1.2 Weitere Hinweise

A Verweis auf eine Abbildung, z. B. Abbildung A.

→ Verweis auf ein anderes Kapitel.

### 2 Lieferumfang

A	Anzahl	Beschreibung
1	1	InScenio FM-Master WLAN
2	1	Schutzhaube
3	1	Erdspeiß
4	1	WLAN-Antenne
5	1	Servicestift, zum Zurücksetzen auf Werkseinstellung

### 3 Produktbeschreibung

Der FM-Master WLAN ist eine Gartensteckdose mit integrierter WLAN-Verbindungstechnik. Die angeschlossenen Geräte werden über ein Smartphone oder Tablet und der FM-Master App gesteuert.

Eigenschaften:

- Vier schaltbare Steckdosen, von denen eine dimmbar ist.
- Jede Steckdose mit integrierter Zeitschaltuhr über 24 Stunden steuerbar.
- Bis zu 10 fernbedienbare OASE-Geräte lassen sich zusätzlich integrieren und über die App steuern.
- Zusätzlicher DMX/RDM-Anschluss zur Steuerung gartenbusfähiger OASE-Endgeräte wie z. B. Aqua-Max Eco Expert.
- Abdeckung als Spritzwasserschutz gewährleistet ganzjährigen Einsatz.

### 3.1 Bestimmungsgemäße Verwendung

GA InScenio FM Master WLAN ausschließlich wie folgt verwenden:

- Betrieb nur als Stromversorgungsverteiler für geeignete OASE-Produkte.
- Betrieb bei Umgebungstemperaturen von -20 °C ... +45 °C.
- Betrieb unter Einhaltung der technischen Daten.

Für GA InScenio FM Master WLAN gelten folgende Einschränkungen:

- Keine Geräte anschließen, von denen Gefahren für Personen oder Sachen ausgehen können und die im Notfall sofort ausgeschaltet werden müssen.
- Nicht im oder unter Wasser betreiben.

## 4 Sicherheitshinweise

Von diesem Gerät können Gefahren für Personen und Sachwerte ausgehen, wenn das Gerät unsachgemäß bzw. nicht dem Verwendungszweck entsprechend eingesetzt wird oder wenn die Sicherheitshinweise nicht beachtet werden.

Dieses Gerät kann von Kindern ab 8 Jahren und darüber sowie von Personen mit verringerten physischen, sensorischen oder mentalen Fähigkeiten oder Mangel an Erfahrung und Wissen benutzt werden, wenn sie beaufsichtigt oder bezüglich des sicheren Gebrauchs des Gerätes unterwiesen wurden und die daraus resultierenden Gefahren verstehen.

Kinder dürfen nicht mit dem Gerät spielen.

Reinigung und Benutzerwartung dürfen nicht von Kindern ohne Beaufsichtigung durchgeführt werden.

### 4.1 Gefahren durch die Kombination von Wasser und Elektrizität

- Die Kombination von Wasser und Elektrizität kann bei nicht vorschriftsmäßigem Anschluss oder unsachgemäßer Handhabung zum Tod oder zu schweren Verletzungen durch Stromschlag führen.
- Bevor Sie in das Wasser greifen, immer alle im Wasser befindlichen Geräte spannungsfrei schalten.

### 4.2 Elektrischer Anschluss

- Elektrische Installationen müssen den nationalen Errichterbestimmungen entsprechen und dürfen nur von einer Elektrofachkraft vorgenommen werden.
- Eine Person gilt als Elektrofachkraft, wenn sie auf Grund ihrer fachlichen Ausbildung, Kenntnisse und Erfahrungen befähigt und berechtigt ist, die ihr übertragenen Arbeiten zu beurteilen und durchzuführen. Das Arbeiten als Fachkraft umfasst auch das Erkennen möglicher Gefahren und das Beachten einschlägiger regionaler und nationaler Normen, Vorschriften und Bestimmungen.
- Bei Fragen und Problemen wenden Sie sich an eine Elektrofachkraft.
- Der Anschluss des Gerätes ist nur erlaubt, wenn die elektrischen Daten von Gerät und Stromversorgung übereinstimmen. Die Gerätedaten befinden sich auf dem Typenschild am Gerät, auf der Verpackung oder in dieser Anleitung.
- Das Gerät muss über eine Fehlerstrom-Schutzeinrichtung mit einem Bemessungsfehlerstrom von maximal 30 mA abgesichert sein.
- Verlängerungsleitungen und Stromverteiler (z. B. Steckdosenleisten) müssen für die Verwendung im Freien geeignet sein (spritzwassergeschützt).
- Schützen Sie Steckerverbindungen vor Feuchtigkeit.



### 4.3 Sicherer Betrieb

- Der Betrieb des Gerätes ist nur mit Schutzhaube erlaubt. Dadurch sind die Anschlüsse und Stecker vor Regen und Spritzwasser geschützt.
- Das Gerät, Anschlüsse und Stecker sind nicht wasserdicht und dürfen nicht im Wasser verlegt bzw. montiert werden.
- Bei defekten elektrischen Leitungen oder defektem Gehäuse darf das Gerät nicht betrieben werden.
- Tragen oder ziehen Sie das Gerät nicht an der elektrischen Leitung.
- Verlegen Sie Leitungen geschützt vor Beschädigungen und achten Sie darauf, dass niemand darüber fallen kann.
- Öffnen Sie das Gehäuse des Gerätes oder zugehöriger Teile nur, wenn Sie dazu in der Anleitung ausdrücklich aufgefordert werden.
- Führen Sie nur Arbeiten am Gerät durch, die in dieser Anleitung beschrieben sind. Wenden Sie sich an eine autorisierte Kundendienststelle oder im Zweifelsfall an den Hersteller, wenn sich Probleme nicht beheben lassen.
- Verwenden Sie nur Original-Ersatzteile und -Zubehör für das Gerät.
- Nehmen Sie niemals technische Änderungen am Gerät vor.

## 5 Aufstellen und Anschliessen



**A C H T U N G!** Gefährliche elektrische Spannung.

**Mögliche Folgen:** Tod oder schwere Verletzungen.

**Schutzmaßnahmen:**

- Gerät nur mit Schutzhaube betreiben.
- Gerät überflutungssicher in einem Abstand von mindestens 2 m zum Wasser aufstellen.

### 5.1 Antenne anschließen

So gehen Sie vor:

C

1. Stopfen abnehmen und Antenne festdrehen.
2. Antenne ausrichten.

### 5.2 Gerät aufstellen

So gehen Sie vor:

B

- Gerät mindestens 2 m vom Teichrand entfernt aufstellen.
- Das Gerät nicht der direkten Sonneneinstrahlung aussetzen.

D

1. Schutzhaube vom Gerät abnehmen.
2. Erdspieß bis ca.  $\frac{3}{4}$  seiner Länge in den Boden stecken.
3. Gerät auf den Erdspieß schieben.
4. Mit dem Gerät den Erdspieß mit ganzer Länge in den Boden drücken.
5. Standfestigkeit prüfen.

### 5.3 Stromversorgung anschließen

So gehen Sie vor:

E

Gerätevariante mit Netzstecker:

- Kupplung des Netzkabels auf den Gerätestecker schieben.

F

Gerätevariante mit Netzkabel:

- Gerät an das Stromnetz anschließen.
  - Arbeiten am Stromnetz darf nur eine Elektrofachkraft durchführen.
  - Anschlussbelegung auf der Fahne am Netzkabel einhalten.
  - Adern nur mit Aderendhülsen auflegen.

#### 5.4 DMX-Verbindungskabel anschließen

So gehen Sie vor:

G

1. Die Schutzkappe am Gerät entfernen.
2. Den Stecker des Anschlusskabels aufstecken und mit den beiden Schrauben sichern (max. 2.0 Nm).
  - Die Gummidichtung muss sauber sein und passgenau sitzen.
  - Eine beschädigte Gummidichtung ersetzen.

#### 5.5 Geräte an den Stromversorgungsverteiler anschließen

- Keine InScenio-Steuergeräte oder ortsveränderliche Mehrfachsteckdosen an das Gerät anschließen.

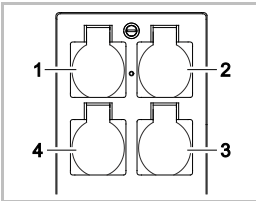

- 1 Steckdose 1, schaltbar (max. 10 A / 2000 W)
- 2 Steckdose 2, schaltbar (max. 10 A / 2000 W)
- 3 Steckdose 3, schaltbar (max. 10 A / 2000 W)
- 4 Steckdose 4, schaltbar und dimmbar (40 W ... 320 W)

**Hinweis:** Die Gesamtbelastung des Geräts von 16 A / 3600 W nicht überschreiten!

So gehen Sie vor:

1. Geeignete Steckdose wählen (siehe Abbildung oben) und Netzstecker des Geräts in die Steckdose stecken.
  - Prüfen Sie, ob Ihr OASE-Gerät an diese Steckdose angeschlossen werden darf. Hierzu die Gebrauchsanleitung des anzuschließenden Geräts lesen.
  - Grundsätzlich gilt: Geräte, die über einen Trafo mit Strom versorgt werden, dürfen nicht an eine dimmbare Steckdose angeschlossen werden.

H

2. Schutzhaube aufsetzen.

## 6 Inbetriebnahme

Die Bedienung erfolgt über die „Oase FM-Master“ App auf dem Smartphone/Tablet. Die Inbetriebnahme wird in dieser Reihenfolge durchgeführt:

- „OASE-FM-Master“ App installieren. (→ APP installieren)
- FM-Master WLAN mit dem Stromnetz verbinden.
- WLAN-Verbindung herstellen.

Das Smartphone/Tablet kann sich auf zwei Arten mit dem FM-Master WLAN verbinden:

- Smartphone/Tablet und FM-Master WLAN sind über einen verfügbaren WLAN-Router verbunden. (→ Verbindung über WLAN-Router herstellen)
- Smartphone/Tablet und FM-Master WLAN sind direkt über WLAN verbunden. (→ Direkte WLAN-Verbindung herstellen)



### HINWEIS

Die LED am FM-Master WLAN zeigt den jeweiligen Betriebszustand an. (→ Betriebszustand anzeigen)

### 6.1 Betriebszustand anzeigen

A

Die LED zeigt den Betriebszustand des FM-Master WLAN an.

- Hilfe bei Störungen oder fehlerhaftem Verhalten: (→ Störungstabelle)

Farbe LED	Status LED	Beschreibung
–	Aus	FM-Master WLAN ist ausgeschaltet
Grün	Leuchtet	FM-Master WLAN ist betriebsbereit oder über den Access-Point-Modus mit dem Smartphone/Tablet verbunden
	Blinkt schnell	WPS ist aktiviert, FM-Master WLAN wartet auf die Zugangsdaten des Routers
	Blinkt langsam (2 Sekunden an, 1 Sekunde aus)	FM-Master WLAN ist über den Router mit dem Smartphone/Tablet verbunden
Gelb	Leuchtet	FM-Master WLAN startet
	Blinkt schnell	FM-Master WLAN im Firmware Update-Modus
	Blinkt langsam (2 Sekunden an, 1 Sekunde aus)	FM-Master WLAN sucht Verbindung zum Router
Rot	Blinkt	Fehler Abhilfe: <ul style="list-style-type: none"> <li>• Stromversorgung trennen, 10 Sekunden warten, Stromversorgung wiederherstellen</li> <li>• FM-Master WLAN auf Werkseinstellung zurücksetzen (→ Werkseinstellungen wiederherstellen)</li> <li>• Firmware update durchführen (→ Firmware aktualisieren)</li> </ul>

### 6.2 APP installieren

iOS

Android

So gehen Sie vor:



1. Google Play oder App Store öffnen.
2. „Oase FM-Master“ App suchen und Installieren.
  - Folgen Sie den Anweisungen während der Installation.
3. Abfragen über den Zugriff auf geräteinterne Daten bestätigen.
  - Wird der Zugriff erlaubt, können individuelle Produktfotos zur Bezeichnung der Steckdosen erstellt werden.
  - Die Abfrage erfolgt während der Installation (Android) oder beim Ausführen der App (iOS).

Nach erfolgreicher Installation wird die App auf dem Display angezeigt.

### 6.3 Verbindung über WLAN-Router herstellen

Voraussetzung:

- Die WLAN-Reichweite zwischen Router und FM-Master WLAN beträgt nicht mehr als 80 m, ohne Störquellen und bei freier Sicht.
- Im WLAN-Router ist der WLAN-Standard 802.11b eingestellt. Der FM-Master WLAN unterstützt nur diesen Standard.

Die Verbindung lässt sich über drei verschiedene Methoden herstellen:

- Per Knopfdruck via WPS verbinden
- Über die „Oase FM-Master“ App via WPS verbinden (→ Verbindung zum WLAN-Router via WPS herstellen)
- Über die „Oase FM-Master“ App manuell verbinden (→ Verbindung zum WLAN-Router manuell herstellen)

#### Per Knopfdruck via WPS verbinden

Mit WPS (Wi-Fi Protected Setup) wird eine sichere Verbindung per Knopfdruck jeweils am WLAN-Router und am FM-Master WLAN hergestellt.

- Die Eingabe der SSID und des Passworts entfällt.
- Der WLAN-Router muss WPS unterstützen.

So gehen Sie vor:

Am Router:

1. WPS-Taste am Router drücken, um WPS zu aktivieren.
  - Angaben in der Bedienungsanleitung des Routers beachten.
  - WPS ist nur eine begrenzte Zeit aktiv. Innerhalb dieser Zeit WPS am FM-Master WLAN aktivieren.

I

Am FM-Master WLAN:

2. Servicestift in die Öffnung zwischen den beiden oberen Steckdosen führen bis ein Widerstand spürbar ist. Die Reset-Taste ist erreicht.
3. Reset-Taste kurz drücken (max. 2 Sekunden), um WPS zu aktivieren.
  - Die LED leuchtet grün und blinkt schnell.
  - WPS bleibt ca. 2 Minuten aktiv.
  - Die Verbindung ist hergestellt, wenn die LED grün langsam blinkt (2 Sekunden an, 1 Sekunde aus).

Am Smartphone/Tablet:

4. Verbindung zum WLAN-Router herstellen.
5. „Oase FM-Master“ App starten.

## 6.4 Direkte WLAN-Verbindung herstellen

Die WLAN-Reichweite zwischen Smartphone/Tablet und FM-Master kann bis zu 80 m betragen, ohne Störungsquellen und bei freier Sicht.

- Netzwerkname (SSID) ① und Standardpasswort ② stehen auf dem Aufkleber neben dem Typenschild am FM-Master WLAN.
- Die Verbindung ist verschlüsselt und durch ein Passwort gesichert.
  - Empfehlung: Passwort bei der ersten Inbetriebnahme ändern, um einen unerlaubten Zugriff auf den FM-Master WLAN zu verhindern.
- Die letzten sechs Zeichen des Netzwerknamens (SSID) „Oase FM-Master <xxxxxx>“ sind gerätespezifisch und fest vorgegeben.
- Der FM-Master WLAN hat in der Werkseinstellung das Passwort „oase1234“. Aus Sicherheitsgründen sollte das Passwort nach der Inbetriebnahme geändert werden.



Verwendete Symbole können von den Symbolen auf dem Smartphone/Tablet abweichen.

iOS

Android

So gehen Sie vor:



1. Einstellungen öffnen.



2. WLAN/WiFi wählen und aktivieren.
3. Aus der Netzwerkliste die gewünschte Netzwerkverbindung „Oase FM-Master <xxxxxx>“ wählen.

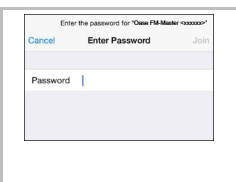

4. Passwort eingeben und „Verbinden“ wählen.
  - Die Verbindung zum FM-Master WLAN wird hergestellt.
  - Bei erfolgreicher Verbindung wird unter dem Netzwerknamen „Verbunden“ (Android) oder ein „✓“ (iOS) angezeigt.
  - Andere WLAN-Verbindungen sind deaktiviert.
5. „Oase FM-Master“ App starten.
  - Die App wählt automatisch die Sprache des Betriebssystems. Wenn die App die Sprache nicht unterstützt, wird Englisch eingestellt.

# 7 Bedienung









## 7.1 Übersicht Bildschirm "Home"



Bildschirm "Home"



FMR0015

- 1 
  - Steckdose einschalten/ausschalten
    - Auf das Symbol tippen, um die Steckdose einzuschalten oder auszuschalten.
  - Foto zum Symbol hinzufügen (→ Symbol für die Steckdose anpassen)
  
- 2 
  - Vorherige/nächste Seite wählen
  - Auf das Symbol tippen, um die Seite zu wählen.
  
- 3 
  - Timer aktivieren/deaktivieren
  - Auf das Symbol tippen, um die Timer für die vier Steckdosen zu aktivieren oder deaktivieren.
  
- 4 
  - Bildschirm "Home"
  - Auf das Symbol tippen, um den Bildschirm zu wählen.
  - Über diesen Bildschirm werden die angeschlossenen Geräte bedient.
- 
  - Bildschirm "Timer"
  - Auf das Symbol tippen, um den Bildschirm zu wählen.
  - Steckdosen mit integrierten Timern über 24 Stunden steuern.
- 
  - Bildschirm "Meine Geräte"
  - Auf das Symbol tippen, um den Bildschirm zu wählen.
  - Fernbedienbare OASE-Geräte hinzufügen und konfigurieren.
- 
  - Bildschirm "Settings"
  - Auf das Symbol tippen, um den Bildschirm zu wählen.
  - Geräteinformationen anzeigen.
  - Verbindung mit dem Gerät direkt (Access Point) oder über einen WLAN-Router (Router) herstellen.
  - Netzwerkname (SSID) und Passwort ändern.
  - Firmware aktualisieren.
  
- 5 
  - Status WLAN-Verbindung
  - ONLINE: Smartphone/Tablet ist mit dem FM-Master WLAN verbunden.
  - OFFLINE: Smartphone/Tablet ist nicht mit dem FM-Master WLAN verbunden.

- 6 Systemzeit des FM-Master WLAN.
- Die Systemzeit kann auf die Uhrzeit des Bediengeräts aktualisiert werden. (→ Systemzeit aktualisieren)
- 7  Angeschlossenes Gerät an der Steckdose unten links dimmen
- Den Knopf des Schiebereglers berühren und schieben, um das angeschlossene Gerät zu dimmen.
  - Auf die Pfeilspitzen tippen, um das angeschlossene Gerät schrittweise zu dimmen.
  - Funktion verfügbar für dimmbare OASE-Geräte.

## 7.2 Symbol für die Steckdose anpassen



### Bildschirm "Home"

Die Symbole zum Schalten der Steckdosen können mit Fotos individuell gestaltet werden.



FMR0019

- 1 Symbol zum Schalten der Steckdose

### iOS

So gehen Sie vor:

1. Symbol berühren und 2 Sekunden gedrückt halten.
  - Ein Dialogfeld zur Auswahl wird geöffnet.
2. Foto aus der Bibliothek wählen, mit der integrierten Kamera aufnehmen oder entfernen.

### Android

So gehen Sie vor:

1. Symbol berühren und 2 Sekunden gedrückt halten.
  - Ein Dialogfeld zur Auswahl der Kamera wird geöffnet.
2. Gewünschtes Objekt mit der integrierten Kamera aufnehmen.
  - Das Foto wird automatisch in das Symbol eingefügt.

### 7.3 Gerät mit Handsender bedienen



#### Bildschirm "Home"

Bei mehreren hinzugefügten Geräten auf  $\ggg$  oder  $\lll$  tippen, bis die Seite mit dem gewünschten Gerät angezeigt wird.

Alternativ: Auf dem Bildschirm nach rechts oder links wischen.

- Der OASE Produktname wird am Bildschirm oben links angezeigt.
- Das hinzugefügte Gerät kann mit einem individuellen Namen eindeutig gekennzeichnet werden. (→ Gerät hinzufügen)



FMR0020

#### 1 Virtueller Handsender

- Der virtuelle Handsender ist identisch mit dem physischen Handsender.
- Einem hinzugefügten Gerät können mehrere virtuelle oder physische Handsender zugeordnet sein.
- Mehrere gleiche Geräte können mit einem virtuellen Handsender gemeinsam bedient werden. Dazu muss der virtuelle Handsender auf jedes Gerät eingelernt werden.
  - Das Einlernen des Handsenders ist in der Gebrauchsanleitung des hinzugefügten Geräts beschrieben.

So gehen Sie vor:

1. Auf die Taste des virtuellen Handsenders tippen bzw. die Taste berühren und halten.
  - Eine rote LED signalisiert, dass die Funktion ausgeführt wird.
  - Die Funktion der Tasten ist in der Gebrauchsanleitung des hinzugefügten Geräts beschrieben.

## 7.4 Pumpe am DMX-Anschluss bedienen



## Bildschirm "Home"

Bei mehreren hinzugefügten Geräten auf oder tippen, bis die Seite mit dem gewünschten Gerät angezeigt wird.

Alternativ: Auf dem Bildschirm nach rechts oder links wischen.

- Der OASE Produktname wird am Bildschirm oben links angezeigt.
- Das hinzugefügte Gerät kann mit einem individuellen Namen eindeutig gekennzeichnet werden. (→ Gerät hinzufügen)

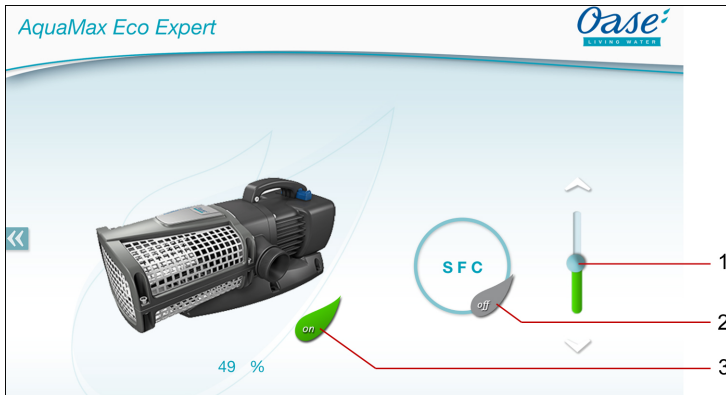

FMR0018

- 1 Drehzahl einstellen
  - Den Knopf des Schiebereglers berühren und schieben, um die Drehzahl der Pumpe einzustellen.
  - Auf die Pfeilspitzen tippen, um die Drehzahl schrittweise einzustellen.
  - Bei eingeschalteter SFC-Funktion ist die Drehzahleinstellung deaktiviert (ausgegrautes Symbol).
- 2 SFC-Funktion einschalten/ausschalten
  - Auf das Symbol tippen, um die SFC-Funktion einzuschalten oder auszuschalten.
  - Die SFC-Funktion ist in der Gebrauchsanleitung der Pumpe beschrieben.
- 3 Pumpe einschalten/ausschalten
  - Auf das Symbol tippen, um die Pumpe einzuschalten oder auszuschalten.





## 7.5 Übersicht Bildschirm "Timer"

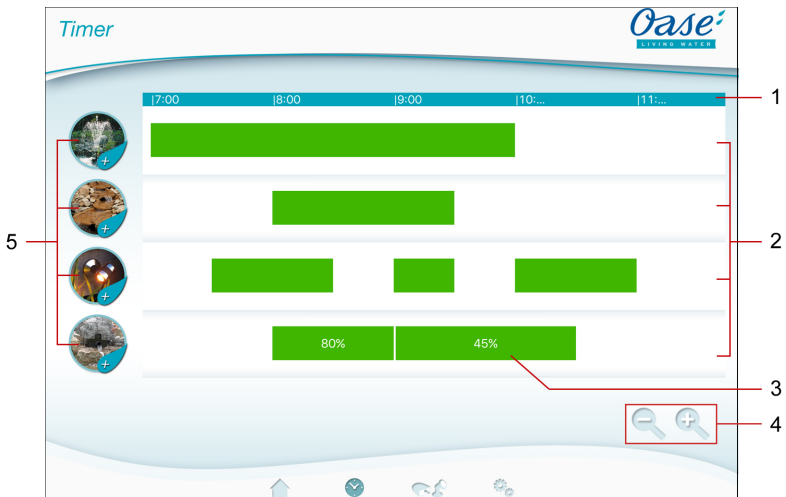

### Bildschirm "Timer"



FMR0023

- 1 24-Stunden-Skala (0:00 Uhr ... 24:00 Uhr)
- 2 Zeitachse zur Darstellung der programmierten Timer
  - Jeder Steckdose ist eine Zeitachse zugeordnet.
  - Programmierte Timer sind als grüne Balken auf der Zeitachse dargestellt.
  - Mit Touch-Gesten im Bereich der Zeitachsen wird die Darstellung angepasst:
    - Nach rechts oder links wischen, um andere Uhrzeiten anzuzeigen.
    - Finger spreizen, um Zeitachsen zu dehnen.
    - Finger zusammenführen, um die Zeitachsen zu stauchen.
- 3 Programmierter Timer
  - Der grüne Balken zeigt den Zeitraum, in dem die Steckdose eingeschaltet ist.
  - Die Einschaltzeit und Ausschaltzeit lässt an der 24-Stunden-Skala ablesen.
  - Bei der Steckdose mit Dimmer wird zusätzlich der eingestellte Prozentwert des Dimmers angezeigt.
- 4 Bearbeitungshilfen bei kleinem Display:
  -  Touch-Symbol
    - Zeitachsen stauchen.
  -  Touch-Symbol
    - Zeitachsen dehnen.
- 5 Touch-Symbol der Steckdose
  - Touch-Symbol berühren, um einen neuen Timer zu programmieren.

## 7.6 Timer hinzufügen



### Bildschirm "Timer"

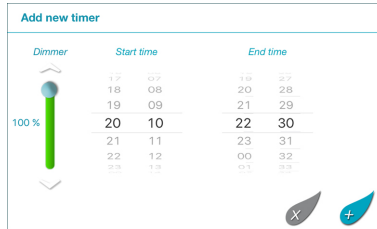

FMR0024

So gehen Sie vor:

1. Auf das Touch-Symbol der gewünschten Steckdose tippen oder einen freien Bereich auf der Zeitachse berühren und halten.
  - Ein neuer Timer wird angezeigt.
2. Vertikal über das jeweilige Zahlenrad wischen, bis die gewünschte Startzeit und Endzeit eingestellt ist.
3. Bei der Steckdose mit Dimmer zusätzlich einen Prozentwert einstellen.
4. Auf tippen, um den Timer hinzuzufügen.
  - Der Timer wird auf der Zeitachse angezeigt.
 Um den Vorgang abzubrechen, auf tippen.

## 7.7 Timer ändern/löschen



### Bildschirm "Timer"

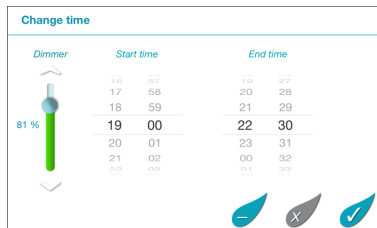

FMR0025

### Timer ändern

So gehen Sie vor:

1. Den gewünschten Timer berühren und halten.
  - Der Timer wird angezeigt.
2. Vertikal über das jeweilige Zahlenrad wischen, um die gewünschte Startzeit und Endzeit einzustellen.
3. Bei der Steckdose mit Dimmer zusätzlich den gewünschten Prozentwert einstellen.
4. Einstellungen zu übernehmen:
5. Auf tippen, um die Änderungen zu übernehmen.
  - Der Timer wird auf der Zeitachse angezeigt.
 Um den Vorgang abzubrechen, auf tippen.

### Timer löschen

So gehen Sie vor:

1. Den gewünschten Timer berühren und halten.
  - Der Timer wird angezeigt.
2. Auf  tippen, Um den programmierten Timer zu löschen.
  - Eine Abfrage wird angezeigt, ob nur dieser Timer oder alle programmierten Timer der Steckdose gelöscht werden sollen.
3. Auf den gewünschten Befehl tippen.
  - Der Timer wird bzw. alle Timer der Steckdose werden gelöscht.

## 7.8 Übersicht Bildschirm "Meine Geräte"

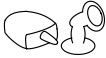

### Bildschirm "Meine Geräte"



FMR0016

- 1 Bereits hinzugefügte Geräte
- 2 Neues Gerät hinzuzufügen

## 7.9 Gerät hinzufügen





### Bildschirm "Meine Geräte"

Dem FM-Master WLAN können maximal zehn Geräte hinzugefügt werden.



#### iOS

So gehen Sie vor:

1. Auf  tippen, um die Liste mit verfügbaren OASE Geräten zu öffnen.
2. Auf ein Gerät in der Liste tippen, um das Gerät zu wählen.
3. Auf  tippen, um das Gerät hinzuzufügen.
  - Bei einem Gerät mit Handsender wird eine Abfrage zum Einlernen angezeigt.
4. Am Gerät die Taste zum Einlernen betätigen und dann die Abfrage mit "OK" bestätigen.
  - Die Taste zum Einlernen ist in der Gebrauchsanleitung des Geräts beschrieben.
  - Der Handsender wurde eingelernt.
  - Das Gerät wurde hinzugefügt.
5. Um dem hinzugefügten Gerät einen Namen zu geben, zur Geräteübersicht wechseln.
6. In der Geräteübersicht auf das gewünschte Gerät tippen.
  - Ein Dialogfeld öffnet sich.
7. Gerätenamen eintragen und mit "OK" bestätigen.
  - Der Gerätename wurde vergeben.

#### Android

So gehen Sie vor:

1. Auf  tippen, um die Liste mit verfügbaren OASE Geräten zu öffnen.
2. Auf ein Gerät in der Liste tippen, um das Gerät zu wählen.
3. Auf  tippen, um das Gerät hinzuzufügen.
4. Die Abfrage bestätigen.
5. Gerätenamen eintragen und mit "OK" bestätigen.
  - Bei einem Gerät mit Handsender wird eine Abfrage zum Einlernen angezeigt.
6. Bei einem Gerät mit Handsender am Gerät die Taste zum Einlernen betätigen und dann die Abfrage mit "OK" bestätigen.
  - Der Handsender wurde eingelernt.
  - Das Gerät wurde hinzugefügt.
  - Der Gerätename wurde vergeben.



#### HINWEIS

Bei einem virtuellen Handsender kann der Gerätename auch Beschreibungen der Tasten enthalten. Beispiel für einen FM-Master 3:

- „Bioteich - 1:Licht 2:Skimmer 3:Wasserfall“



#### HINWEIS

Der virtuelle Handsender auf dem Bildschirm "Home" kann auch nach dem Hinzufügen des Geräts eingelernt werden.

- Zum Einlernen wird die entsprechende Taste am virtuellen Handsender betätigt.
- Das Einlernen des Handsenders ist in der Gebrauchsanleitung des hinzugefügten Geräts beschrieben.

## 7.10 Gerät entfernen



### Bildschirm "Meine Geräte"

---

#### iOS

So gehen Sie vor:

1. Die Zeile mit dem zu löschenden Gerät berühren, halten und nach links ziehen.



2. Auf "Löschen" tippen.
  - Das Gerät wurde entfernt.

#### Android

So gehen Sie vor:

1. In der Zeile mit dem zu löschenden Gerät auf  tippen.
2. Folgende Abfrage mit "OK" bestätigen.
  - Das Gerät wurde entfernt.

## 7.11 Übersicht Bildschirm "Settings"



## Bildschirm "Settings"

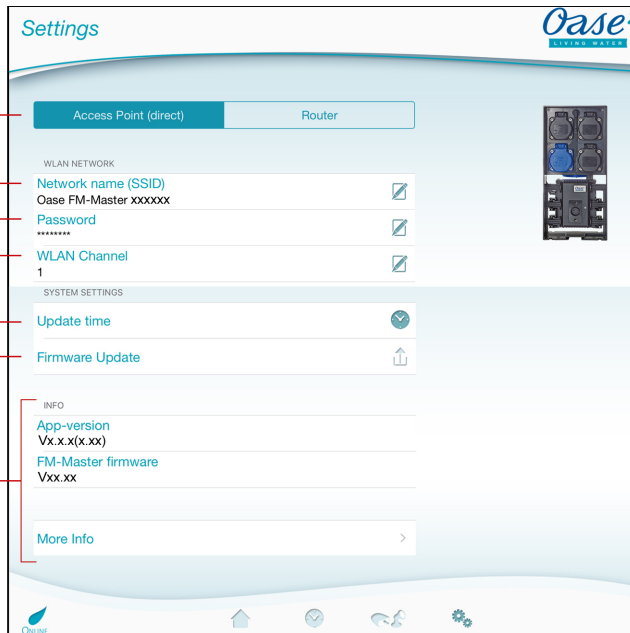

FMR0021

## 1 WLAN-Verbindung wählen



- Über die Schaltfläche **Access Point (direct)** wird der FM-Master WLAN im Access-Point-Modus gestartet. In diesem Modus ist das Smartphone/Tablet über das WLAN "Oase FM-Master <xxxxxx>" direkt mit dem FM-Master WLAN verbunden. (→ Direkte WLAN-Verbindung herstellen)
- Über die Schaltfläche **Router** wird der FM-Master WLAN im Router-Modus gestartet. In diesem Modus ist der FM-Master WLAN mit einem verfügbaren WLAN eines Routers verbunden. Für die Bedienung muss das Smartphone/Tablet mit demselben WLAN verbunden sein. (→ Verbindung zum WLAN-Router via WPS herstellen)  
(→ Verbindung zum WLAN-Router manuell herstellen)

## 2 Netzwerkname (SSID)

- Register "Access Point (direct)"
  - Das Gerät stellt ein drahtloses Netzwerk (WLAN) unter dem angegebenen Netzwerknamen zur Verfügung, mit dem das Smartphone/Tablet direkt verbunden ist.
  - Der Netzwerkname in der Werkseinstellung steht am FM-Master WLAN auf dem Aufkleber neben dem Typenschild. (→ Direkte WLAN-Verbindung herstellen)
  - Über das Touch-Symbol  wird der Netzwerkname geändert. Die letzten sechs Zeichen "xxxxxx" sind gerätespezifisch und fest vorgegeben. (→ Netzwerkname ändern)
- Register "Router"
  - Anzeige des WLANs, mit dem der FM-Master WLAN verbunden ist.

## 3 Password

- Das Passwort „oase1234“ der Werkseinstellung steht am FM-Master WLAN auf dem Aufkleber neben dem Typenschild. (→ Inbetriebnahme)
- Über das Touch-Symbol  wird das WLAN-Passwort der direkten WLAN-Verbindung (Access Point) geändert. (→ WLAN-Passwort ändern)

- 4 WLAN Kanal
  - Ist der eingestellte Kanal durch andere Funkteilnehmer ausgelastet, besteht die Möglichkeit, auf einen anderen Kanal auszuweichen.
  - Störungen der WLAN-Verbindung können möglicherweise durch Wahl eines anderen Kanals behoben werden.
  - Nur im Access-Point-Modus verfügbar.
- 5 Uhrzeit aktualisieren
  - Über das Touch-Symbol  wird die Systemzeit des FM-Master WLAN auf die Uhrzeit des Bediengeräts aktualisiert. (→ Systemzeit aktualisieren)
- 6 Firmware aktualisieren
  - Über das Touch-Symbol  wird die Firmware aktualisiert. (→ Firmware aktualisieren)
- 7 Anzeige der Geräteinformationen. (→ Firmware aktualisieren)

## 7.12 Verbindung zum WLAN-Router via WPS herstellen



### Bildschirm "Settings"

---

Voraussetzung:

- Das Smartphone/Tablet ist direkt (Access Point) mit dem FM-Master WLAN verbunden. (→ Direkte WLAN-Verbindung herstellen)
- Im WLAN-Router ist der WLAN-Standard 802.11b eingestellt. Der FM-Master WLAN unterstützt nur diesen Standard.

So gehen Sie vor:

1. Auf **Router** tippen.
2. In der Abfrage „WPS“ wählen.
  - WPS wird aktiviert. Innerhalb von 2 Minuten WPS am WLAN-Router aktivieren. Ggf. die Anleitung des Routers lesen.
  - Die Verbindung ist hergestellt, wenn die LED am FM-Master WLAN langsam grün blinkt (2 Sekunden an, 1 Sekunde aus).
3. Das Smartphone/Tablet mit dem WLAN des Routers verbinden.
  - Die App kann sich nun über den Router mit dem FM-Master WLAN verbinden.

## 7.13 Verbindung zum WLAN-Router manuell herstellen



### Bildschirm "Settings"

---

Voraussetzung:

- Das Smartphone/Tablet ist direkt (Access Point) mit dem FM-Master WLAN verbunden. (→ Direkte WLAN-Verbindung herstellen)
- Im WLAN-Router ist der WLAN-Standard 802.11b eingestellt. Der FM-Master WLAN unterstützt nur diesen Standard.

So gehen Sie vor:

1. Auf **Router** tippen.
2. In der Abfrage „Manuelle Verbindung“ wählen.
3. Netzwerkname (SSID) des Routers eingeben.
4. Passwort des Routers eingeben und mit „OK“ bestätigen.
  - Die Verbindungsaufbau wird durch einen Warnton quittiert.
  - Die Verbindung ist hergestellt, wenn die LED am FM-Master WLAN langsam grün blinkt (2 Sekunden an, 1 Sekunde aus).
5. Das Smartphone/Tablet mit dem WLAN des Routers verbinden.
  - Die App kann sich nun über den Router mit dem FM-Master WLAN verbinden.

## 7.14 Netzwerkname ändern



### Bildschirm "Settings"

---

So gehen Sie vor:

1. Neben "Netzwerkname (SSID)" auf  tippen.
  - Eine Abfrage zur Legitimation wird angezeigt.
2. Das gültige WLAN-Passwort eingeben und mit "OK" bestätigen.
3. Neuen Netzwerknamen eingeben und mit "ÄNDERN" bestätigen.
  - FM-Master WLAN meldet die erfolgreiche Änderung mit einem Quittierungston.
  - Die WLAN-Verbindung zum FM-Master WLAN wird getrennt und startet neu.
4. WLAN-Verbindung mit dem neuen Netzwerknamen herstellen.

## 7.15 WLAN-Passwort ändern



### Bildschirm "Settings"

---

So gehen Sie vor:

1. Neben "WLAN Passwort" auf  tippen.
  - Eine Abfrage zur Legitimation wird angezeigt.
2. Das alte, gültige WLAN-Passwort eingeben und mit "OK" bestätigen.
3. Das neue WLAN-Passwort eingeben, Eingabe wiederholen und mit "ÄNDERN" bestätigen.
  - FM-Master WLAN meldet die erfolgreiche Änderung mit einem Quittierungston.
  - Die WLAN-Verbindung zum FM-Master WLAN wird getrennt und startet neu.
4. WLAN-Verbindung mit dem neuen Passwort herstellen.



### HINWEIS

Bei einem Smartphone/Tablet mit Android kann nach einer Passwortänderung die Authentifizierung fehlerhaft verlaufen, weil das neue Passwort wird nicht automatisch abgefragt wird. Abhilfe:

- In den WLAN-Einstellungen des Smartphone/Tablet den Netzwerknamen auswählen und das neue Passwort eingeben.
- Im Smartphone/Tablet WLAN löschen, WLAN erneut wählen und verbinden.

## 7.16 Systemzeit aktualisieren



### Bildschirm "Settings"

---

So gehen Sie vor:

1. Neben "Uhrzeit aktualisieren" auf  tippen.
  - Das Touch-Symbol ist aktiv, wenn die Systemzeit des FM-Master WLAN von der Uhrzeit des Bediengeräts abweicht.
  - Die Uhrzeit wird nur bei aktivem Touch-Symbol aktualisiert.
2. Die Abfrage mit "OK" bestätigen.



## 7.17 Firmware aktualisieren



### Bildschirm "Settings"

Beim Firmware update wechselt der FM-Master WLAN in den Firmware-update-Modus und stellt ein neues Netzwerk zur Verfügung. Für die Installation des Updates muss das Smartphone/Tablet mit diesem Netzwerk verbunden werden.



#### HINWEIS

Voraussetzungen für ein fehlerfreies Firmware update:

- Andere WLAN-Verbindungen zum FM-Master WLAN sind getrennt.
- Die WLAN-Verbindung hat eine sehr gute Signalstärke.
- Die FM Master App wird während des Updates nicht beendet.
- Der Energiesparmodus des Smartphone/Tablet ist deaktiviert.
- Der Akku des Smartphone/Tablet ist ausreichend geladen. Das Update dauert bis zu 2 Minuten.
- Die Stromversorgung des FM-Master WLAN wird nicht unterbrochen.

So gehen Sie vor:

1. Neben „FM-Master Firmware“ auf  tippen.
  - Das Touch-Symbol wird nur angezeigt, wenn ein Update verfügbar ist.
2. Hinweise für ein fehlerfreies Firmware update bestätigen.
  - FM-Master WLAN wechselt in den Firmware-update-Modus und bestätigt den Wechsel mit einem Quittierungston.
  - FM-Master WLAN stellt das Netzwerk „OASE\_UPDATE\_xxxxxx“ zur Verfügung.
  - Eine Anweisung zum Wechsel des Netzwerks wird angezeigt.
3. Smartphone/Tablet mit dem Netzwerk „OASE\_UPDATE\_xxxxxx“ verbinden.
4. Zum Bildschirm "Einstellungen" der App wechseln und die Anweisung bestätigen.
  - Das Update wird gestartet.
  - Der Update-Verlauf wird angezeigt.
5. Nach erfolgreichem Update das Smartphone/Tablet mit dem WLAN des FM-Master WLAN verbinden.

## 7.18 Geräteinformationen anzeigen



### Bildschirm "Settings"

Angezeigte Informationen:

- App-Version der FM Master App
- Firmware-Version des FM-Master WLAN

Auf „Weitere Infos“ tippen, um folgende Informationen anzuzeigen:

- Seriennummer des FM-Master WLAN
- Lokale IP-Adresse
- IP-Adresse des FM-Master WLAN
- Auf [Produktinformationen / FAQ](#) tippen, um auf der OASE-Webseite weitere Informationen zum Produkt und Hilfe bei Problemen zu erhalten.

### 7.19 Netzwerkeinstellungen zurücksetzen

Die Netzwerkeinstellungen werden auf den Auslieferungszustand zurückgesetzt. Gespeicherte Einträge aus der Gerätebibliothek und der Zeitschaltuhr bleiben erhalten.

So gehen Sie vor:

I

1. Verschlussstopfen abziehen.
2. Servicestift in die Öffnung zwischen den beiden oberen Steckdosen führen bis ein Widerstand spürbar ist. Die Reset-Taste ist erreicht.
3. Reset-Taste ca. 5 Sekunden gedrückt halten.
  - Ein Warnton ertönt im kurzen Intervall, der das Löschen der Netzwerkeinstellungen quittiert.
  - Netzwerkname (SSID) und Passwort des WLAN-Routers wurden gelöscht.
  - Das Passwort des FM-Master WLAN wurde auf Werkseinstellung zurückgesetzt.
  - Die LED am FM-Master WLAN leuchtet grün.
  - Der FM-Master WLAN startet im Access-Point-Modus und kann jetzt mit dem Smartphone/Tablet direkt verbunden werden.
4. Verschlussstopfen einsetzen.

### 7.20 Werkseinstellungen wiederherstellen

Der Auslieferungszustand des FM-Master WLAN wird wiederhergestellt. Alle eingegebenen Daten gehen verloren.

So gehen Sie vor:

I

1. Verschlussstopfen abziehen.
2. Servicestift in die Öffnung zwischen den beiden oberen Steckdosen führen bis ein Widerstand spürbar ist. Die Reset-Taste ist erreicht.
3. Reset-Taste min. 15 Sekunden gedrückt halten.
  - Nach 5 Sekunden ertönt im kurzen Intervall ein Warnton, nach weiteren 10 Sekunden ertönt ein permanenter Warnton. Anschließend blinkt die LED und die Wiederherstellung der Werkseinstellungen startet.
  - Die Werkseinstellungen sind wiederhergestellt, wenn die LED grün leuchtet.
4. Verschlussstopfen einsetzen.

## 8 Störungsbeseitigung

### 8.1 Störungstabelle

Störung	Ursache	Abhilfe
WLAN-Verbindung wird nicht hergestellt, obwohl der Netzwerkname in den WLAN-Einstellungen angezeigt wird	Das Smartphone/Tablet kann die eingetragenen Verbindungsdaten für das Netzwerk nicht aktualisieren	<p>iOS:</p> <ul style="list-style-type: none"> <li>• Netzwerk wählen und auf ⓘ tippen</li> <li>• Auf „Dieses Netzwerk ignorieren“ tippen, um das Netzwerk zu entfernen</li> <li>• Anschließend mit dem Netzwerk erneut verbinden</li> </ul> <p>Android:</p> <ul style="list-style-type: none"> <li>• Netzwerk wählen und auf „Entfernen“ tippen, um das Netzwerk zu entfernen.</li> <li>• Anschließend mit dem Netzwerk erneut verbinden</li> </ul>
	Der im Router eingestellte WLAN-Standard ist nicht kompatibel mit dem FM-Master WLAN	FM-Master WLAN unterstützt nur den WLAN-Standard 802.11b
FM-Master WLAN reagiert nicht auf Befehle	WLAN/WiFi am Smartphone/Tablet ist deaktiviert	WLAN/WiFi am Smartphone/Tablet aktivieren und Verbindung zum FM-Master WLAN herstellen
	Störungsquellen zwischen Smartphone/Tablet und FM-Master WLAN	<ul style="list-style-type: none"> <li>• Abstand zwischen Smartphone/Tablet und FM-Master WLAN reduzieren</li> <li>• Anderen Standort zum Bedienen wählen</li> <li>• Freie Sicht zwischen FM-Master WLAN und Smartphone/Tablet schaffen</li> <li>• Bei direkter WLAN-Verbindung (Access Point) zwischen FM-Master WLAN und Smartphone/Tablet einen anderen WLAN-Kanal wählen (→ Übersicht Bildschirm "Settings")</li> </ul>
	Zu großer Abstand zwischen Smartphone/Tablet und FM-Master WLAN	<ul style="list-style-type: none"> <li>• Abstand reduzieren, max. Reichweite von 80 m nicht überschreiten</li> <li>• Handelsüblichen Repeater einsetzen, um die Reichweite zu erhöhen</li> </ul>
	WLAN-Antenne am FM-Master WLAN hat sich gelöst bzw. ist nicht angeschlossen	WLAN-Antenne anschließen und festziehen und in Richtung Smartphone/Tablet bzw. Router ausrichten
	WLAN-Antenne am FM-Master WLAN ist nicht ausgerichtet	WLAN-Antenne in Richtung Smartphone/Tablet bzw. Router ausrichten
	Stromversorgung des FM-Master WLAN unterbrochen	<p>Stromversorgung herstellen</p> <ul style="list-style-type: none"> <li>• LED grün leuchtet</li> <li>• LED grün blinkt, wenn die WLAN-Verbindung hergestellt ist</li> </ul>
Dimmer funktioniert nicht	Empfänger im FM-Master WLAN defekt	Rücksprache mit OASE-Service erforderlich
	Feinsicherung hat ausgelöst <ul style="list-style-type: none"> <li>• Ein nicht dimmbares Gerät wurde an die dimmbare Steckdose angeschlossen</li> <li>• Die maximal zulässige Anschlussleistung wurde überschritten</li> </ul>	<ul style="list-style-type: none"> <li>• Sicherung ersetzen (→ Technische Daten)</li> <li>• Nur geeignete Geräte an die dimmbare Steckdose anschließen</li> <li>• Maximal zulässige Anschlussleistung einhalten</li> </ul>
FM-Master WLAN schaltet zur falschen Uhrzeit	Systemzeit des FM-Master WLAN stimmt nicht mit der tatsächlichen Uhrzeit überein	Systemzeit auf die Uhrzeit des Bediengeräts aktualisieren. (→ Systemzeit aktualisieren)
Hinzugefügtes OASE-Gerät mit Funksteuerung reagiert nicht auf Befehle	Für die 433,92-MHz-Funksteuerung ist die Distanz zum FM-Master WLAN zu groß	Den Abstand zwischen FM-Master WLAN und OASE-Gerät verringern, max. Reichweite von 80 m nicht überschreiten
Hinzugefügtes DMX-Gerät reagiert nicht auf Befehle	Datenleitung unterbrochen DMX-Gerät ohne Stromversorgung	DMX-Anschlüsse prüfen Stromversorgung herstellen
Auf den Befehl des Handsenders reagieren mehrere Geräte	Auf einem Kanal des FM-Master WLAN sind mehrere Geräte eingelernt	Nicht gewünschtes Gerät entfernen <ul style="list-style-type: none"> <li>• Das Entfernen des Geräts ist in der Bedienungsanleitung des Geräts beschrieben</li> </ul>
LED gelb blinkt schnell	FM-Master WLAN befindet sich im Firmware-Update-Modus	FM-Master WLAN neu starten (Stromversorgung trennen und wiederherstellen) Smartphone/Tablet mit dem Netzwerk „OASE_UPDATE_xxxxxx“ verbinden und über die App das Firmware update starten

Störung	Ursache	Abhilfe
LED gelb blinkt langsam (2 Sekunden an, 1 Sekunde aus)	FM-Master WLAN sucht eine WLAN-Verbindung zum Router	<ul style="list-style-type: none"> <li>• Abstand reduzieren, max. Reichweite von 80 m nicht überschreiten</li> <li>• Störungsquellen beseitigen, die das WLAN-Signal schwächen (z. B. andere Funkteilnehmer, Höhenunterschiede)</li> <li>• WLAN-Router einschalten</li> <li>• Am Router die WLAN-Funktion aktivieren</li> <li>• Ist der Router nicht mehr vorhanden oder defekt, die Netzwerkeinstellungen des FM-Master WLAN zurücksetzen, um ihn im Access-Point-Modus direkt ansteuern zu können (→ Netzwerkeinstellungen zurücksetzen)</li> <li>• FM-Master WLAN mit einem anderen Router verbinden (→ Verbindung über WLAN-Router herstellen)</li> </ul>
LED rot blinkt	Interner Fehler	<ul style="list-style-type: none"> <li>• Stromversorgung trennen, 10 Sekunden warten, Stromversorgung wiederherstellen</li> <li>• FM-Master WLAN auf Werkseinstellung zurücksetzen</li> </ul>
Gerät startet nicht, LED rot blinkt	Keine Firmware gefunden	Firmware-Update-Modus manuell starten (→ Firmware-update-Modus manuell starten)

### 8.2 Firmware-update-Modus manuell starten

So gehen Sie vor:

I

1. Stromversorgung trennen.
2. Verschlussstopfen abziehen.
3. Servicestift in die Öffnung zwischen den beiden oberen Steckdosen führen bis ein Widerstand spürbar ist. Die Reset-Taste ist erreicht.
4. Reset-Taste gedrückt halten.
5. Stromversorgung wiederherstellen, während die Reset-Taste gedrückt wird.
6. Nach ca. 2 Sekunden die Reset-Taste loslassen.
  - FM-Master WLAN ist im Firmware-Update-Modus, wenn die LED gelb blinkt.
7. Mit dem Smartphone/Tablet eine WLAN-Verbindung mit WLAN OASE\_UPDATE\_XXXXXX herstellen.
8. Firmware update über die App starten. (→ Firmware aktualisieren)
9. Verschlussstopfen einsetzen.

## 9 Reinigung und Wartung



**A C H T U N G !** Gefährliche elektrische Spannung!

**Mögliche Folgen:** Tod oder schwere Verletzungen.

**Schutzmaßnahmen:** Vor Beginn der Arbeiten das Gerät vom Netz trennen.

### 9.1 Gerät reinigen

- Reinigen Sie das Gerät mit einem weichen, sauberen und trockenen Tuch.

### 9.2 Sicherung wechseln

Der Dimmer ist durch eine Feinsicherung abgesichert.

Voraussetzung:

- Die Netzstecker der angeschlossenen Geräte sind abgezogen.

So gehen Sie vor:

J

1. Verschlussstopfen abziehen.
2. Sicherungshalter mit Schraubendreher unter leichtem Druck eine Vierteldrehung nach links drehen (Bajonetverschluss).
3. Sicherungshalter mit Feinsicherung entnehmen.
4. Feinsicherung ersetzen.  
Typ: → Technische Daten
5. Sicherungshalter wieder eindrehen.
6. Verschlussstopfen einsetzen.

## 10 Verschleißteile

Folgende Komponenten sind Verschleißteile und unterliegen nicht der Gewährleistung:

- Feinsicherung Dimmer

## 11 Entsorgung



### HINWEIS

Dieses Gerät darf nicht als Hausmüll entsorgt werden.

- Gerät durch Abschneiden der Kabel unbrauchbar machen und über das dafür vorgesehene Rücknahmesystem entsorgen.

**Table of Contents**

- 1 Information about these operating instructions..... 32
  - 1.1 Symbols used in these instructions..... 32
    - 1.1.1 Warnings..... 32
    - 1.1.2 Additional information..... 32
- 2 Scope of delivery..... 32
- 3 Product Description..... 32
  - 3.1 Intended use..... 33
- 4 Safety information ..... 33
  - 4.1 Hazards encountered by the combination of water and electricity ..... 33
  - 4.2 Electrical connection ..... 33
  - 4.3 Safe operation ..... 34
- 5 Installation and connection ..... 34
  - 5.1 Connecting the antenna ..... 34
  - 5.2 Set-up the unit ..... 34
  - 5.3 Connecting the power supply..... 34
  - 5.4 Connecting the DMX connection cable..... 35
  - 5.5 Connect the units to the power supply distributor..... 35
- 6 Commissioning/start-up ..... 35
  - 6.1 Operating status display..... 36
  - 6.2 Installing the APP ..... 36
  - 6.3 Establishing a connection via WLAN router..... 36
  - 6.4 Establishing a direct WLAN connection ..... 37
- 7 Operation..... 38
  - 7.1 Overview of the "Home" screen ..... 38
  - 7.2 Adapting the symbol for the socket..... 39
  - 7.3 Operating the unit with the manual transmitter ..... 40
  - 7.4 Operating the pump via the DMX connection ..... 41
  - 7.5 Overview of the "Timer" screen..... 42
  - 7.6 Adding a timer ..... 43
  - 7.7 Changing/deleting a timer ..... 43
  - 7.8 Overview of the "My devices" screen..... 44
  - 7.9 Adding a new device ..... 45
  - 7.10 Removing a device..... 46
  - 7.11 Overview of the "Settings" screen..... 47
  - 7.12 Establishing a connection to the WLAN router via WPS ..... 48
  - 7.13 Manually establishing a connection to the WLAN router ..... 48
  - 7.14 Changing the network name ..... 49
  - 7.15 Changing the WLAN password..... 49
  - 7.16 Updating the system time..... 49
  - 7.17 Updating the firmware ..... 50
  - 7.18 Displaying unit information ..... 50
  - 7.19 Resetting the network settings..... 51
  - 7.20 Restoring the factory default settings..... 51
- 8 Remedy of faults ..... 52
  - 8.1 Malfunction table ..... 52
  - 8.2 Manually starting the firmware update mode..... 53
- 9 Maintenance and cleaning..... 54
  - 9.1 Cleaning the unit ..... 54
  - 9.2 Replacing the fuse..... 54
- 10 Wear parts..... 54
- 11 Disposal..... 54

Technical data..... 555

Symbols on the unit ..... 557

Spare parts..... 558

## Translation of the original Operating Instructions

Version of the instructions for use: 1.1

### 1 Information about these operating instructions

Welcome to OASE Living Water. You made a good choice with the purchase of this product **GA InScenio FM Master WLAN**.

Prior to commissioning the unit, please read the instructions of use carefully and fully familiarise yourself with the unit. Ensure that all work on and with this unit is only carried out in accordance with these instructions.

Adhere to the safety information for the correct and safe use of the unit.

Keep these instructions in a safe place! Please also hand over the instructions when passing the unit on to a new owner.

#### 1.1 Symbols used in these instructions

##### 1.1.1 Warnings

The warning information is categorised by signal words, which indicate the extent of the hazard.



#### WARNING

- Indicates a possibly hazardous situation.
- Non-observance may lead to death or serious injuries.



#### NOTE

Indicates information intended to give the user a better understanding.

##### 1.1.2 Additional information

A Reference to a figure, e.g. Fig. A.

→ Reference to another section.

### 2 Scope of delivery

A	Quantity	Description
1	1	InScenio FM-Master WLAN
2	1	Protection hood
3	1	Ground stake
4	1	WLAN antenna
5	1	Service pin for restoring the factory default settings

### 3 Product Description

The FM-Master WLAN is a garden socket with integrated WLAN connection technology. The connected units can be controlled via a smartphone or tablet and the FM-Master app.

Features:

- Four sockets that can be switched, one of which has a dimmer function.
- 24 hour control of each socket by means of an integrated timer.
- Up to 10 OASE units offering remote control can be additionally integrated and controlled via the app.
- Additional DMX/RDM connection for control of OASE garden bus compatible end devices such as Aqua-Max Eco Expert.
- Cover to protect against splash water allows the unit to be used throughout the year.



### 3.1 Intended use

Exclusively use the GA InScenio FM Master WLAN as follows:

- Operation only as a power supply distributor for suitable OASE products.
- Operation only at ambient temperatures of -20 °C ... +45 °C.
- Operation under observance of the technical data.

The following restrictions apply to the GA InScenio FM Master WLAN:

- Do not connect any units that could pose danger to persons or assets and that have to be immediately switched off in an emergency.
- Do not operate in or under water.

## 4 Safety information

Hazards to persons and assets may emanate from this unit if it is used in an improper manner or not in accordance with its intended use, or if the safety instructions are ignored.

**This unit can be used by children aged 8 and above and by persons with reduced physical, sensory or mental capabilities or lack of experience and knowledge if they are supervised or have been instructed on how to use the unit in a safe way and they understand the hazards involved.**

**Do not allow children to play with the unit.**

**Only allow children to carry out cleaning and user maintenance under supervision.**

### 4.1 Hazards encountered by the combination of water and electricity

- The combination of water and electricity can lead to death or severe injury from electrocution, if the unit is incorrectly connected or misused.
- Prior to reaching into the water, always switch off the mains voltage to all units used in the water.

### 4.2 Electrical connection

- Electrical installations must meet the national regulations and may only be carried out by a qualified electrician.
- A person is regarded as a qualified electrician if, due to his/her vocational education, knowledge and experience, he or she is capable of and authorised to judge and carry out the work commissioned to him/her. This also includes the recognition of possible hazards and the adherence to the pertinent regional and national standards, rules and regulations.
- For your own safety, please consult a qualified electrician.
- The device may only be connected if the electrical data of the device and the power supply coincide. The device data is to be found on the device type plate, on the packaging or in this manual.
- Ensure that the unit is fused for a rated fault current of max. 30 mA by means of a fault current protection device.
- Extension cables and power distributors (e.g. outlet strips) must be suitable for outdoor use (splash-proof).
- Protect the plug connections from moisture.

### 4.3 Safe operation

- Operation of the unit is only permitted with the protection hood fitted. This protects connections and plugs from rain and splash water.
- The unit, the connections and plugs are not water-proof and must not be routed or installed in water.
- Never operate the unit if either the electrical cables or the housing are defective!
- Do not carry or pull the unit by its electrical cable.
- Route cables/hoses such that they are protected from damage and do not present a tripping hazard.
- Only open the unit housing or its attendant components, when this is explicitly required in the operating instructions.
- Only carry out work on the unit that is described in this manual. If problems cannot be overcome, please contact an authorised customer service point or, when in doubt, the manufacturer.
- Only use original spare parts and accessories for the unit.
- Never carry out technical modifications to the unit.

## 5 Installation and connection



**ATTENTION!** Dangerous electrical voltage.

**Possible consequences:** Death or severe injury.

**Protective measures:**

- Only operate the unit with the protection hood fitted.
- Ensure that the unit is installed in a flood protected position at a distance of at least 2 m from the water.

### 5.1 Connecting the antenna

How to proceed:

C

1. Remove the blind plug and screw the antenna into place.
2. Align the antenna.

### 5.2 Set-up the unit

How to proceed:

B

- Install the unit at least 2 m from the edge of the pond.
- Do not expose the unit to direct sunlight.

D

1. Remove the protection hood from the unit.
2. Insert the ground stake by approx.  $\frac{3}{4}$  of its length into the ground.
3. Slide the device onto the ground stake.
4. With the unit, push the ground stake fully into the ground.
5. Check its stability.

### 5.3 Connecting the power supply

How to proceed:

E

Unit version with power plug:

- Push the coupling of the power cable onto the unit plug.

F

Unit version with power cable:

- Connect the unit to the power supply.
  - Work on the power supply may only be carried out by a qualified electrician.
  - Adhere to the pin assignment specified on the power cable label.
  - Only use wires with wire end ferrules for connection.

### 5.4 Connecting the DMX connection cable

How to proceed:

G

1. Remove the protection cap from the unit.
2. Fit the connector of the connection cable and secure with the two screws (max. 2.0 Nm).
  - Ensure that the rubber seal is clean and fits exactly.
  - Replace the rubber seal if damaged.

### 5.5 Connect the units to the power supply distributor

- Do not connect any InScenio controllers or portable multiple sockets to the unit.

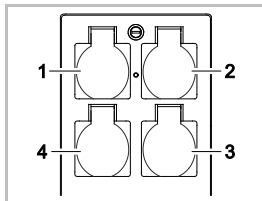

- 1 Socket 1, switchable (max. 10 A / 2000 W)
- 2 Socket 2, switchable (max. 10 A / 2000 W)
- 3 Socket 3, switchable (max. 10 A / 2000 W)
- 4 Socket 4, switchable and dimmable (40 W ... 320 W)

**Note:** Ensure that the total output of 16 A / 3600 W is not exceeded!

How to proceed:

1. Choose a suitable socket (see fig. above) and insert the unit power plug into the socket.
  - Check that your OASE unit may be connected to this socket. For this purpose, consult the instructions of use of the unit you wish to connect.
  - The following applies: Units powered via a transformer may not be connected to a socket with dimmer function.

H

2. Fit the protection hood.

## 6 Commissioning/start-up

The unit is operated via the "Oase FM-Master" app on your smartphone or tablet. Proceed as follows for starting up:

- Install the "OASE-FM-Master" app. (→ Installing the APP)
- Connect the FM-Master WLAN to the power supply.
- Establish the WLAN connection.

The smartphone/tablet can connect to the FM-Master WLAN in two ways:

- Smartphone/tablet and FM-Master WLAN are connected via an available WLAN router. (→ Establishing a connection via WLAN router)
- Smartphone/tablet and FM-Master WLAN are directly connected via WLAN. (→ Establishing a direct WLAN connection)



### NOTE

- 6.1 The LED on the FM-Master WLAN indicates the current operating status. (→ Operating status display)

## 6.2 Operating status display

A

The LED indicates the operating status of the FM-Master WLAN.

- Help in the event of malfunctions or incorrect behaviour of the unit: (→ Malfunction table)

LED colour	LED status	Description
–	Off	The FM-Master WLAN is switched off.
Green	Lit	FM-Master WLAN is operational or connected to the smartphone/tablet via access point mode.
	Flashing fast	WPS is activated. FM-Master WLAN is waiting for the router access data.
	Flashing slowly (2 seconds on, 1 second off)	FM-Master WLAN is connected to the smartphone/tablet via the router.
Yellow	Lit	The FM-Master WLAN is starting up.
	Flashing fast	The FM-Master WLAN is in firmware update mode.
	Flashing slowly (2 seconds on, 1 second off)	FM-Master WLAN is searching for a connection to the router.
Red	Flashing	Malfunction Remedy: <ul style="list-style-type: none"> <li>• Disconnect from the power supply. Wait for 10 seconds then reconnect.</li> <li>• Reset the FM-Master WLAN to the factory default settings (→ Restoring the factory default settings)</li> <li>• Carry out a firmware update (→ Updating the firmware)</li> </ul>

## 6.3 Installing the APP

iOS

Android

How to proceed::



1. Open Google Play or App Store.



2. Search for the "Oase FM-Master" app and install.
  - Follow the instructions during installation.
3. Confirm the query "access to internal data of the unit".
  - If access is permitted, individual product photos for identification of the sockets can be created.
  - The query appears during installation (Android) or when executing the app ((iOS).

The app appears on the display after successful installation.

## 6.4 Establishing a connection via WLAN router

Prerequisite:

- The range of the WLAN connection between the router and FM-Master WLAN can span a distance of up to 80 m provided there is unobstructed signal transmission and no sources of interference.
- The WLAN standard 802.11b is set on the WLAN router. The FM-Master WLAN only supports this standard.

The connection can be established in three different ways:

- Connection via WPS by pressing a button
- Connection using the Oase FM-Master app via WPS (→ Establishing a connection to the WLAN router via WPS)
- Manual connection using the Oase FM-Master app (→ Manually establishing a connection to the WLAN router)

### Connection via WPS by pressing a button

A secure connection is established with WPS (Wi-Fi Protected Setup) by pressing a button on the WLAN-Router and on the FM-Master WLAN.

- It is not necessary to enter the SSID and password.
- The WLAN router must support WPS.

How to proceed:

On the router:

1. Press the WPS button on the router to activate WPS.
  - Follow the information given in the router operating instructions.
  - WPS is only active for a limited time. Activate WPS on the FM-Master WLAN during this time.

□ |

On the FM-Master WLAN:

2. Insert the service pin into the opening between the two top sockets until you feel a resistance. That is the reset button.
3. Briefly press the reset button (max. 2 seconds) to activate WPS.
  - The LED is lit green and flashes fast.
  - WPS remains active for approx. 2 minutes.
  - The connection is established when the green LED flashes slowly (2 seconds on, 1 second off).

On the smartphone/tablet:

4. Establish a connection to the WLAN router.
5. Start the Oase FM-Master app.

### 6.5 Establishing a direct WLAN connection

The range of the WLAN connection between the FM-Master and your smartphone/tablet can span a distance of up to 80 m provided there is unobstructed signal transmission and no source of interference.

- The network name (SSID) ① and standard password ② are specified on the adhesive label next to the unit type plate on the FM-Master WLAN.
- The connection is encoded and protected by a password.
  - Recommendation: Change the password when starting the unit up for the first time to prevent access to the FM-Master WLAN by unauthorised persons.
- The last six characters of the network name (SSID) "Oase FM-Master <xxxxxx>" are specific to the unit and are preset.
- The FM-Master WLAN has the password "oase1234" in its factory default setting. You should change the password when starting up for the first time for reasons of security.

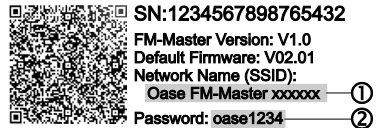

The symbols used may differ slightly from the symbols on your smartphone/tablet.

iOS                      Android

How to proceed:

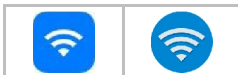

1. Open "Settings".
2. Select and activate WLAN/WiFi.
3. Select the desired network connection "Oase FM-Master <xxxxxx>" from the network list.
4. Enter the password and select "Connect".
  - The connection to the FM-Master WLAN is established.
  - If the connection is successful, "Connected" (Android) or a ✓ (iOS) will appear under the network name.
  - Other WLAN connections are deactivated.
5. Start the Oase FM-Master app.
  - The app automatically selects the language used by the operating system. If the app does not support that language, it will use English.

7 Operation  
7.1 Overview of the "Home" screen



"Home" screen



FMR0015

- 1
  - Switching the socket on/off
    - Touch the symbol to switch the socket on or off.
    - Add the photo to the symbol (→ Adapting the symbol for the socket)
- 2
  - Selecting the previous/next page
  - Touch the symbol to select the page.
- 3
  - Activating/deactivating the timer
  - Touch the symbol to activate or deactivate the timers for the four sockets.
- 4
  - "Home" screen
  - Touch the symbol to select the screen.
  - This screen is used for operating the connected devices.
- "Timer" screen
  - Touch the symbol to select the screen.
  - 24 hour control of the sockets by means of an integrated timer.
- "My devices" screen
  - Touch the symbol to select the screen.
  - For adding and configuring OASE devices permitting remote control.
- "Settings" screen
  - Touch the symbol to select the screen.
  - For displaying unit information.
  - Establish a direct connection with the device (access point) or via a WLAN router.
  - For changing the network name (SSID) and password.
  - For updating the firmware.
- 5
  - Status of the WLAN connection
  - ONLINE: Smartphone/tablet is connected to the FM-Master WLAN.
  - OFFLINE: Smartphone/tablet is not connected to the FM-Master WLAN.

- 6 System time of the FM-Master WLAN
  - The system time can be updated to the time shown on the operating device.  
(→ Updating the system time)
  
- 7  Dimming the device connected to the bottom left-hand socket
  - Touch the button of the slider control and move it to dim the connected device.
  - Touch the point of the arrow to gradually dim the connected device.
  - This function is available for OASE devices with dimmer function.

## 7.2 Adapting the symbol for the socket



"Home" screen

The symbols for switching the sockets can be individually designed using photos.



FMR0019

- 1 Symbol for switching the socket

### iOS

How to proceed:

1. Touch the symbol for 2 seconds.
  - A dialogue field for selection will open.
2. Select a photo from the library, take a photo using the integrated camera or remove.

### Android

How to proceed:

1. Touch the symbol for 2 seconds.
  - A dialogue field for selection of the camera will open.
2. Take a photo of the desired object with the integrated camera.
  - The photo is automatically inserted into the symbol.

### 7.3 Operating the unit with the manual transmitter



"Home" screen

If several devices have been added, touch  $\ggg$  or  $\lll$  until you reach the page displaying the desired device.  
Alternatively: Swipe to the right or left on the screen.

- The OASE product name will be indicated at the top right of the screen.
- The added device can be labelled with an individual name. (→ Adding a new device)



FMR0020

#### 1 Virtual manual transmitter

- The virtual manual transmitter is identical to the physical manual transmitter.
- Several virtual or physical manual transmitters can be assigned to an added device.
- Several of the same devices can be operated together using one virtual manual transmitter. For this, the virtual manual transmitter has to be taught in for each device.
  - Teaching-in of the manual transmitter is described in the instructions for use of the added device.

How to proceed:

1. Touch and hold down the button on the manual transmitter.
  - A red LED signals that the function is being executed.
  - The function of the buttons is described in the instructions for use of the added device.



## 7.4 Operating the pump via the DMX connection



"Home" screen

If several devices have been added, touch  $\gg$  or  $\ll$  until you reach the page displaying the desired device.  
Alternatively: Swipe to the right or left on the screen.

- The OASE product name will be indicated at the top right of the screen.
- The added device can be labelled with an individual name. (→ Adding a new device)

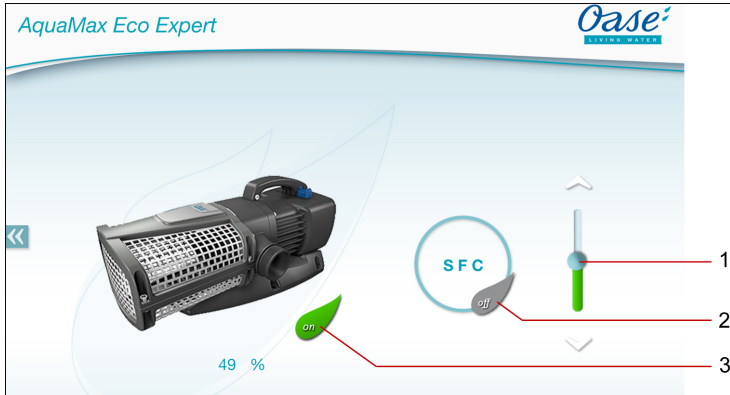

FMR0018

- 1 Setting the speed of the pump
  - Touch the button of the slider control and move it to adjust the speed of the pump.
  - Touch the point of the arrow to gradually adjust the speed.
  - When the SFC function is switched on, the speed setting is deactivated (greyed out symbol).
- 2 Switching the SFC function on/off
  - Touch the symbol to switch the SFC function on or off.
  - The SFC function is described in the instructions for use of the pump.
- 3 Switching the pump on/off
  - Touch the symbol to turn the pump on or off.



### 7.5 Overview of the "Timer" screen



"Timer" screen



FMR0023

- 1 24 hour scale (0:00 ... 24:00)
- 2 Time axis for display of the programmed timer.
  - A time axis is assigned to each socket.
  - Programmed timers are represented as green bars on the time axis.
  - The display is adjusted by touch gestures in the area of the time axes:
    - Swipe to the right or left to show different times.
    - Make a spreading movement with two fingers to stretch the time axes.
    - Make a pinching movement with two fingers to compress the time axes.
- 3 Programmed timer
  - The green bar shows the time period during which the socket is switched on.
  - The switch-on time and switch-off time can be read off the 24 hour scale.
  - For the socket with dimmer, the set percentage value of the dimmer is additionally displayed.
- 4 Aids for using small display:
  -  Touch symbol
    - compress time axes.
  -  Touch symbol
    - stretch time axes.
- 5 Socket touch symbol
  - Touch the touch symbol to program a new timer.

## 7.6 Adding a timer



### "Timer" screen

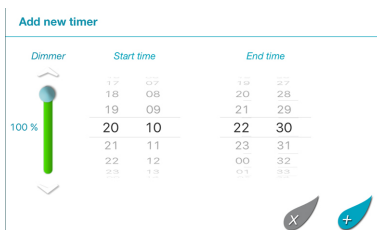

FMR0024

How to proceed:

1. Touch the touch symbol of the desired socket or touch an unassigned area on the time axis and hold.
  - A new timer will be displayed.
2. Set the desired start time and end time by scrolling the respective time wheel.
3. For the socket with dimmer, additionally set a percentage value.
4. Touch to add the timer.
  - The timer is indicated on the time axis.

To abort the process, touch .

## 7.7 Changing/deleting a timer



### "Timer" screen

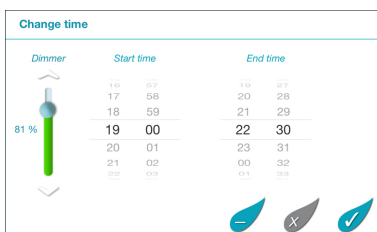

FMR0025

### Changing a timer

How to proceed:

1. Touch and hold the desired timer.
  - The timer is displayed.
2. Set the desired start time and end time by scrolling the respective time wheel.
3. For the socket with dimmer, additionally set the desired percentage value.
4. To apply the settings:
5. Touch to apply the changes.
  - The timer is indicated on the time axis.

To abort the process, touch .

### Deleting a timer

How to proceed:

1. Touch and hold the desired timer.
  - The timer is displayed.
2. Touch  to delete the programmed timer.
  - A query is displayed asking whether only this timer or all programmed timers for the socket are to be deleted.
3. Touch the desired command.
  - The timer or all timers will be deleted for the socket.

## 7.8 Overview of the "My devices" screen



### "My devices" screen

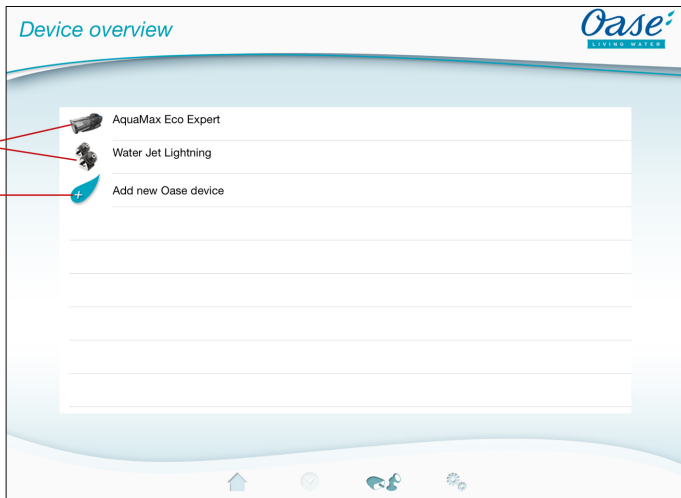

FMR0016

- 1 Already added devices
- 2 Add new device

## 7.9 Adding a new device





### "My devices" screen

A maximum of ten devices can be added to the FM-Master WLAN.



#### iOS

How to proceed:

1. Touch  to open the list with available OASE devices.
2. Touch a device in the list to select the device.
3. Touch  to add the device.
  - In the case of a device with manual transmitter, a teach-in query is displayed.
4. Actuate the button for teach-in on the device and confirm the query with "OK".
  - The teach-in button is described in the instructions for use of the device.
  - The manual transmitter has been taught in.
  - The device has been added.
5. To give the added device a name, change to the device overview.
6. Touch the desired device in the device overview.
  - A dialogue field will open.
7. Enter the device name and confirm with "OK".
  - The device name has been assigned.

#### Android

How to proceed:

1. Touch  to open the list with available OASE devices.
2. Touch a device in the list to select the device.
3. Touch  to add the device.
4. Confirm the query.
5. Enter the device name and confirm with "OK".
  - In the case of a device with manual transmitter, a teach-in query is displayed.
6. For a device with manual transmitter, actuate the button for teach-in and then confirm the query with "OK".
  - The manual transmitter has been taught in.
  - The device has been added.
  - The device name has been assigned.



#### NOTE

When a virtual manual transmitter is used, the device name may also contain descriptions of the keys.  
Example for a FM-Master 3:

- "Bio pond - 1:Light 2:Skimmer 3:Waterfall"



#### NOTE

The virtual manual transmitter on the "Home" screen can also be taught in after the device has been added.

- To teach in, actuate the respective button on the virtual manual transmitter.
- Teaching-in of the manual transmitter is described in the instructions for use of the added device.

## 7.10 Removing a device



### "My devices" screen

---

#### iOS

How to proceed:

1. Touch the line with the device you wish to delete, hold and pull to the left.

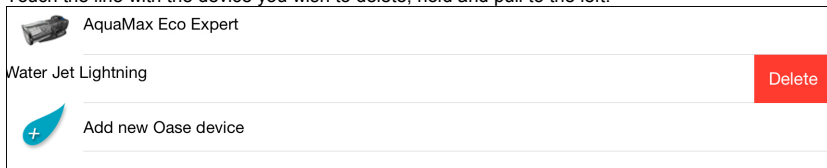

2. Touch "Delete".
  - The device has been removed.

#### Android

How to proceed:

1. Touch  in the line with the device to be deleted.
2. Confirm the following query with "OK".
  - The device has been removed.



## 7.11 Overview of the "Settings" screen



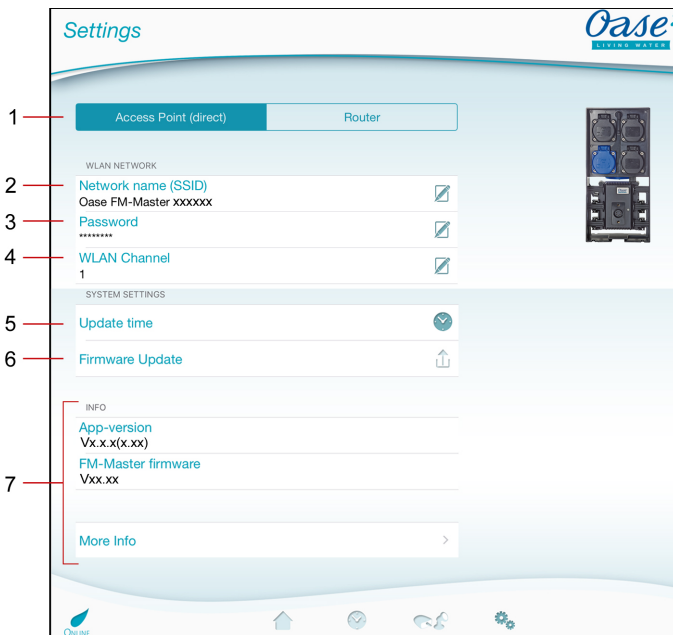

### "Settings" screen



FMR0021

- 1 Selecting a WLAN connection
  - Use the button **Access Point (direct)** to start the FM-Master WLAN in access point mode. In this mode, the smartphone/tablet is directly connected to the FM-Master WLAN via the WLAN "Oase FM-Master <xxxxxx>". (→ Establishing a direct WLAN connection)
  - The FM-Master WLAN is started in router mode via the button **Router**. In this mode, the FM-Master WLAN is connected to the available WLAN of a router. The smartphone/tablet has to be connected to the same WLAN.  
(→ Establishing a connection to the WLAN router via WPS)  
(→ Manually establishing a connection to the WLAN router)
- 2 Network name (SSID)
  - Register "Access Point (direct)"
    - The device makes a wireless network (WLAN) available under the specified network name with which the smartphone/tablet is directly connected.
    - The network name in the factory default settings is specified on the FM-Master WLAN on the adhesive label next to the type plate. (→ Establishing a direct WLAN connection)
    - The network name is changed via the touch symbol . The last six characters "xxxxxx" are specific to the unit and are preset. (→ Changing the network name)
  - "Router" register
    - Display of the WLAN to which the FM-Master WLAN is connected.
- 3 Password
  - The password "oase1234" of the factory setting is specified on the FM-Master WLAN on the adhesive label next to the type plate. (→ Commissioning/start-up)
  - The WLAN password of the direct WLAN connection (Access Point) is changed using the touch symbol . (→ Changing the WLAN password)

- 4 WLAN channel
  - If the set channel is fully utilised by other wireless devices, it is possible to use a different channel.
  - It may be possible to remedy malfunctions of the WLAN connection by selecting a different channel.
  - Only available in access point mode.
- 5 Updating the time
  - Use the touch symbol  to update the system time of the FM-MasterWLAN to the time of the operating device. (→ Updating the system time)
- 6 Updating the firmware
  - The firmware is updated via the touch symbol . (→ Updating the firmware)
- 7 Display of the device information (→ Updating the firmware)

## 7.12 Establishing a connection to the WLAN router via WPS



### "Settings" screen

---

Prerequisite:

- The smartphone/tablet is directly connected (access point) to the FM-Master WLAN. (→ Establishing a direct WLAN connection)
- The WLAN standard 802.11b is set on the WLAN router. The FM-Master WLAN only supports this standard.

How to proceed:

1. Touch .
2. Select "WPS" in the query.
  - WPS is activated. Activate WPS on the WLAN router within 2 minutes. Read the router instructions if necessary.
  - The connection is established when the LED on the FM-Master WLAN flashes green slowly (2 seconds on, 1 second off).
3. Connect the smartphone/tablet to the WLAN of the router.
  - The app can now connect to the FM-Master WLAN via the router.

## 7.13 Manually establishing a connection to the WLAN router



### "Settings" screen

---

Prerequisite:

- The smartphone/tablet is directly connected (access point) to the FM-Master WLAN. (→ Establishing a direct WLAN connection)
- The WLAN standard 802.11b is set on the WLAN router. The FM-Master WLAN only supports this standard.

How to proceed:

1. Touch .
2. Select "Manual connection" in the query.
3. Enter the network name (SSID) of the router.
4. Enter the router password and confirm with "OK".
  - While a connection is being established, a warning signal is given.
  - The connection is established when the LED on the FM-Master WLAN flashes green slowly (2 seconds on, 1 second off).
5. Connect the smartphone/tablet to the WLAN of the router.
  - The app can now connect to the FM-Master WLAN via the router.



## 7.14 Changing the network name



### "Settings" screen

---

How to proceed:

1. Touch  next to the "Network name (SSID)".
  - An enquiry for authentication will appear.
2. Enter the valid WLAN password and confirm with "OK".
3. Enter the new network name and confirm with "CHANGE".
  - The FM-Master WLAN gives an acoustic signal to indicate that the network name has been successfully changed.
  - The WLAN connection to the FM-Master WLAN is disconnected and restarted.
4. Establish the WLAN connection using the new network name.

## 7.15 Changing the WLAN password



### "Settings" screen

---

How to proceed:

1. Touch  next to the "WLAN password".
  - An enquiry for authentication will appear.
2. Enter the old valid WLAN password and confirm with "OK".
3. Enter the new WLAN password, repeat the entry and confirm with "CHANGE".
  - The FM-Master WLAN gives an acoustic signal to indicate that the password has been successfully changed.
  - The WLAN connection to the FM-Master WLAN is disconnected and restarted.
4. Establish the WLAN connection using the new password.



### NOTE

When using an Android smartphone/tablet, the authentication may not function correctly after a password change as the new password is not automatically prompted. Remedy:

- Select the network name in the WLAN settings of your smartphone/tablet and enter the new password.
- Delete WLAN on the smartphone/tablet, select WLAN again and connect.

## 7.16 Updating the system time



### "Settings" screen

---

How to proceed:

1. Touch  next to "Update time".
  - The touch symbol is active when the system time of the FM-Master WLAN differs from the time on the operating device,
  - The time is only updated when the touch symbol is active.
2. Confirm the query with "OK".

## 7.17 Updating the firmware



### "Settings" screen

---

For a firmware update, the FM-Master WLAN changes to the firmware update mode and provides a new network. Your smartphone/tablet has to be connected to this network for installing the update.



#### NOTE

Prerequisites for a malfunction-free firmware update:

- Other WLAN connections to the FM-Master WLAN are disconnected.
- The WLAN connection has a strong signal.
- The FM-Master app is not closed during the update.
- The power saving mode of the smartphone/tablet is deactivated.
- The smartphone/tablet battery is sufficiently charged. The update takes up to 2 minutes.
- The power supply of the FM-Master WLAN is not interrupted.

How to proceed:

1. Touch  next to "FM-Master Firmware".
  - The touch symbol is only displayed when an update is available.
2. Confirm the information for a malfunction-free firmware update.
  - The FM-Master WLAN changes to the firmware update mode and confirms the change with an acoustic signal.
  - The FM-Master WLAN provides the network "OASE\_UPDATE\_XXXXXX".
  - An instruction for changing the network is displayed.
3. Connect your smartphone/tablet to the network "OASE\_UPDATE\_XXXXXX".
4. Change to the "Settings" screen of the app and confirm the instruction.
  - The update is started.
  - The progress of the update is displayed.
5. After successful update, connect your smartphone/tablet to the WLAN network of the FM-Master WLAN.

## 7.18 Displaying unit information



### "Settings" screen

---

Displayed information:

- App version of the FM Master App
- Firmware version of the FM-Master WLAN

Touch "Further information" to display the following information:

- Serial number of the FM-Master WLAN
- Local IP address
- IP address of the FM-Master WLAN
- Touch [Product informations / FAQ](#) to access the OASE website for further information about the product and help with problems.

### 7.19 Resetting the network settings

The network settings are reset to the delivery default settings. Saved entries from the device library and the timer are retained.

How to proceed:

I

1. Remove the plug.
2. Insert the service pin into the opening between the two top sockets until you feel a resistance. That is the reset button.
3. Keep the reset button pressed for approx. 5 seconds.
  - An acoustic warning signal will sound at short intervals, signalling the deletion of the network settings.
  - The network name (SSID) and password of the WLAN router are deleted.
  - The password of the FM-Master WLAN is set to the factory default setting.
  - The LED on the FM-Master WLAN is lit green.
  - The FM-Master WLAN starts in access point mode and can now be directly connected to the smartphone/tablet.
4. Reinsert the plug.

### 7.20 Restoring the factory default settings

Added devices and individual network settings are deleted when the factory default settings are restored.

How to proceed:

I

1. Remove the plug.
2. Insert the service pin into the opening between the two top sockets until you feel a resistance. That is the reset button.
3. Keep the reset button pressed for at least 15 seconds.
  - After 5 seconds, an acoustic warning signal will sound at short intervals, after a further 10 seconds a continuous acoustic warning signal will sound. Then the LED will flash and the factory default settings will start being restored.
  - The factory default settings have been restored when the green LED is lit.
4. Reinsert the plug.

## 8 Remedy of faults

### 8.1 Malfunction table

Malfunction	Cause	Remedy
The WLAN connection is not established although the network name is displayed in the WLAN settings.	The smartphone/tablet cannot update the entered connection data for the network.	iOS: <ul style="list-style-type: none"> <li>• Select the network and touch <math>\odot</math>.</li> <li>• Touch "Ignore this network" to remove the network.</li> <li>• Then establish a connection with the network again.</li> </ul> Android: <ul style="list-style-type: none"> <li>• Select the network and touch "Remove" to remove the network.</li> <li>• Then establish a connection with the network again.</li> </ul>
	The WLAN standard set in the router is not compatible with the FM-Master WLAN.	The FM-Master WLAN only supports the WLAN standard 802.11b. <ul style="list-style-type: none"> <li>• Activate the WLAN standard 802.11b on the router (see router operating instructions).</li> </ul>
The FM-Master WLAN is not reacting to commands.	WLAN/WiFi on the smartphone/tablet is deactivated.	Activate WLAN/WiFi on the smartphone/tablet and establish a connection to the FM-Master WLAN.
	Sources of interference between the smartphone/tablet and FM-Master WLAN	<ul style="list-style-type: none"> <li>• Reduce the distance between the smartphone/tablet and the FM-Master WLAN.</li> <li>• Select a different location for operating by smartphone/tablet.</li> <li>• Ensure that there are no obstructions between the FM-Master WLAN and smartphone/tablet.</li> <li>• For a direct WLAN connection (access point) between the FM-Master WLAN and smartphone/tablet, select a different WLAN channel (→ Overview of the "Settings" screen).</li> </ul>
	Too large a distance between the smartphone/tablet and the FM-Master WLAN	<ul style="list-style-type: none"> <li>• Reduce the distance, do not exceed the max. range of 80 m.</li> <li>• Use an off-the-shelf repeater to increase the range.</li> </ul>
	The WLAN antenna of the FM-Master WLAN has become loose or is not connected.	Connect the WLAN antenna, tighten and align in the direction of the smartphone/tablet and router.
	The WLAN antenna on the FM-Master WLAN is not correctly aligned.	Align the WLAN antenna in the direction of the smartphone/tablet and router.
	The power supply of the FM-Master WLAN is interrupted.	<ul style="list-style-type: none"> <li>• Connect it to the power supply.</li> <li>• The green LED is lit.</li> <li>• The green LED flashes when the WLAN connection is established.</li> </ul>
The dimmer is not functioning.	The receiver in the FM-Master WLAN is defective.	Contact the OASE service.
	<ul style="list-style-type: none"> <li>• The fine-wire fuse has tripped.</li> <li>• A non-dimmable device has been connected to the socket with dimmer function.</li> <li>• The maximum permissible connected load has been exceeded.</li> </ul>	<ul style="list-style-type: none"> <li>• Replace the fuse with a new one (→ Technical data).</li> <li>• Only connect suitable units to the socket with dimmer function.</li> <li>• Adhere to the maximum permissible connected load.</li> </ul>
The FM-Master WLAN switches at the wrong time.	The system time of the FM-Master WLAN does not correspond to the actual time.	Update the system time to the time on the operating device. (→ Updating the system time)
The added OASE device with wireless control is not reacting to commands.	There is too large a distance between the device and the FM-Master WLAN for the 433.92-MHz wireless control.	Reduce the distance between the FM-Master WLAN and the OASE device, do not exceed the max. range of 80 m.
The added DMX device is not reacting to commands.	The data cable is interrupted.	Check the DMX connections.
	The DMX device is not connected to the power supply.	Connect it to the power supply.
Several devices react to the command of the manual transmitter.	Several devices have been taught into one channel of the FM-Master WLAN.	<ul style="list-style-type: none"> <li>• Remove the device that is not required.</li> <li>• The instructions for use of the device describe how to remove the device.</li> </ul>
The yellow LED is flashing fast.	The FM-Master WLAN is in the firmware update mode.	Restart the FM-Master WLAN (disconnect from the power supply and then reconnect). Connect your smartphone/tablet to the network „OASE_UPDATE_XXXXX“ and start the firmware update via the app.

Malfunction	Cause	Remedy
The yellow LED is flashing slowly (2 seconds on, 1 second off).	FM-Master WLAN is searching for a connection to the router.	<ul style="list-style-type: none"> <li>• Reduce the distance, do not exceed the max. range of 80 m.</li> <li>• Remove any sources of interference that may be weakening the WLAN signal (e.g. other wireless devices, differences in height).</li> <li>• Switch on the WLAN router.</li> <li>• Activate the WLAN function on the router.</li> <li>• If the router is no longer available or defective, reset the network settings of the FM-Master WLAN so that it can be directly controlled in access point mode (→ Resetting the network settings)</li> <li>• Connect the FM-Master WLAN to another router (→ Establishing a connection via WLAN router)</li> </ul>
Red LED is flashing.	Internal error	<ul style="list-style-type: none"> <li>• Disconnect from the power supply, wait for 10 seconds and then reconnect.</li> <li>• Reset the FM-Master WLAN to the factory default settings.</li> </ul>
The device does not start, red LED flashing.	No firmware found.	Manually start the firmware update mode (→ Manually starting the firmware update mode)

## 8.2 Manually starting the firmware update mode

How to proceed:

I

1. Disconnect from the power supply.
2. Remove the plug.
3. Insert the service pin into the opening between the two top sockets until you feel a resistance. That is the reset button.
4. Hold down the reset button.
5. Connect to the power supply again while pressing the reset button.
6. Release the reset button after approx. 2 seconds.
  - The FM-Master WLAN is in firmware update mode when the yellow LED is flashing.
7. Establish a WLAN connection with WLAN OASE\_UPDATE\_XXXXXX with the smartphone/tablet.
8. Start the firmware update via the app. (→ Updating the firmware)
9. Reinsert the plug.

## 9 Maintenance and cleaning



**ATTENTION!** Dangerous electrical voltage!

**Possible consequences:** Death or severe injury.

**Protective measures:** Prior to commencing work, disconnect the unit from the mains.

### 9.1 Cleaning the unit

Clean the unit with a soft, clean and dry cloth. Never use aggressive cleaning agents or chemical solutions. These can attach the housing surface or impair the function.

### 9.2 Replacing the fuse

The dimmer is protected by a fine-wire fuse.

Prerequisite:

- The power plugs of the connected devices are disconnected.

How to proceed:

J

1. Remove the plug.
2. Turn the fuse holder counter-clockwise by quarter of a turn (bayonet closure) using a screwdriver and exerting light pressure.
3. Remove the fuse holder including the fine-wire fuse.
4. Replace the fine-wire fuse.  
Type: → Technical data
5. Turn in the fuse holder again.
6. Reinsert the plug.

## 10 Wear parts

The following components are wear parts and are excluded from the warranty:

- Fine-wire fuse, dimmer

## 11 Disposal



### NOTE

Do not dispose of this unit with domestic waste.

- Render the unit unusable beforehand by cutting the cables and dispose of the unit via the return system provided for this purpose.

## Table des matières

1	Remarques relatives à cette notice d'emploi .....	57
1.1	Symboles dans cette notice d'emploi.....	57
1.1.1	Avertissements .....	57
1.1.2	Autres remarques .....	57
2	Pièces faisant partie de la livraison.....	57
3	Description du produit .....	57
3.1	Utilisation conforme à la finalité .....	58
4	Consignes de sécurité.....	58
4.1	Dangers dus à la combinaison d'eau et d'électricité.....	58
4.2	Raccordement électrique .....	58
4.3	Exploitation sécurisée .....	59
5	Mise en place et raccordement.....	59
5.1	Branchement de l'antenne .....	59
5.2	Mise en place de l'appareil.....	59
5.3	Branchement de l'alimentation en courant.....	59
5.4	Branchement du câble de connexion DMX.....	60
5.5	Raccorder des appareils sur la distribution d'alimentation en courant .....	60
6	Mise en service .....	60
6.1	Affichage du statut d'exploitation .....	61
6.2	Installation de l'App .....	61
6.3	Établissement de la connexion via le routeur WLAN.....	61
6.4	Établissement de la connexion directe WLAN.....	62
7	Utilisation.....	63
7.1	Aperçu de l'écran « Accueil » .....	63
7.2	Adaptation de l'icône pour la prise .....	64
7.3	Utilisation de l'appareil avec l'émetteur manuel.....	65
7.4	Utilisation de la pompe au raccord DMX.....	66
7.5	Vue écran « Minuterie » .....	67
7.6	Ajout de minuterie .....	68
7.7	Modification/suppression de la minuterie.....	68
7.8	Aperçu de l'écran « Mes appareils ».....	69
7.9	Ajout d'appareil.....	70
7.10	Suppression de l'appareil .....	71
7.11	Vue d'ensemble de l'écran « Settings ».....	72
7.12	Établissement de la connexion au routeur WLAN via WPS .....	73
7.13	Établissement manuel de la connexion au routeur WLAN .....	73
7.14	Modification du nom de réseau.....	74
7.15	Modification du mot de passe WLAN.....	74
7.16	Actualisation de l'heure du système.....	74
7.17	Mise à jour du micrologiciel.....	75
7.18	Affichage des informations sur l'appareil .....	75
7.19	Réinitialisation des réglages de réseau .....	76
7.20	Restauration des réglages d'usine.....	76
8	Élimination des dérangements.....	77
8.1	Tableau des défauts.....	77
8.2	Lancement manuel du mode de mise à jour du micrologiciel.....	78
9	Nettoyage et entretien .....	79
9.1	Nettoyage de l'appareil.....	79
9.2	Remplacement de fusible.....	79
10	Pièces d'usure.....	79
11	Recyclage.....	79

Caractéristiques techniques .....	555
Symboles sur l'appareil .....	<b>557</b>
Pièces de rechange .....	558



## Traduction de la notice d'emploi originale

Version de la notice d'emploi : 1.1

### 1 Remarques relatives à cette notice d'emploi

Bienvenue chez OASE Living Water. Avec l'acquisition du produit, **GA InScenio FM Master WLAN** vous avez fait le bon choix.

Avant la première utilisation de l'appareil, lire attentivement cette notice d'emploi et se familiariser avec l'appareil. Tous les travaux effectués avec et sur cet appareil devront être exécutés conformément aux directives ci-jointes.

Respecter impérativement les consignes de sécurité relatives à une utilisation correcte et en toute sécurité. Conserver soigneusement cette notice d'emploi. Lors d'un changement de propriétaire, prière de transmettre également cette notice d'emploi.

#### 1.1 Symboles dans cette notice d'emploi

##### 1.1.1 Avertissements

Dans cette notice, les avertissements sont classés par mots de signalisation qui indiquent l'ampleur du risque.



#### AVERTISSEMENT

- signale une situation éventuellement dangereuse.
- Le non-respect risque d'entraîner la mort ou des blessures graves.



#### REMARQUE

Informations favorisant une meilleure compréhension.

##### 1.1.2 Autres remarques

A Renvoi à l'illustration, p. ex. Figure A.

→ Renvoi à un autre chapitre.

## 2 Pièces faisant partie de la livraison

A	Nombre	Description
1	1	InScenio FM-Master WLAN
2	1	Capot de protection
3	1	Piquet
4	1	Antenne WLAN
5	1	Tige de service, pour la réinitialisation au réglage d'usine

## 3 Description du produit

FM-Master WLAN est une prise de jardin avec une technique de connexion WLAN intégrée. La commande des appareils branchés est effectuée par le biais d'un smartphone ou d'une tablette et de l'App FM-Master.

Caractéristiques :

- quatre prises commutables dont l'une est à variateur.
- Chaque prise est dotée d'une horloge intégrée activable pendant 24 heures.
- Un maximum de 10 appareils OASE télécommandables se laissent intégrer en plus et activer par le biais de l'App.
- Raccord DMX/RDM supplémentaire pour l'activation des équipements terminaux OASE aptes au bus de jardin, comme p. ex. AquaMax Eco Expert.
- Le capot, en tant que protection contre les éclaboussures, permet une utilisation tout au long de l'année.

### 3.1 Utilisation conforme à la finalité

Exclusivement utiliser GA InScenio FM Master WLAN comme suit :

- A utiliser uniquement en tant que distributeur du bloc d'alimentation pour des produits OASE appropriés.
- A utiliser à des températures ambiantes entre -20 °C et +45 °C.
- Exploitation dans le respect des données techniques.

Ci-après, les restrictions pour GA InScenio FM Master WLAN :

- Ne pas raccorder des appareils risquant d'être la source de dangers pour les personnes ou les objets et devant être aussitôt débranchés en cas d'urgence.
- A ne faire fonctionner ni dans ni sous l'eau.

## 4 Consignes de sécurité

Toutefois des situations à risque pour les personnes ou les biens peuvent survenir avec cet appareil lorsque celui-ci est utilisé de manière non appropriée, voire non conforme à sa finalité ou lorsque les informations de sécurité ne sont pas respectées.

### Attention :

Dans le cas où cet appareil serait utilisé par des mineurs de moins de 8 ans ainsi que par des personnes souffrant d'un handicap mental ou plus généralement par des personnes manquant d'expérience, un adulte averti devra être présent, qui renseignera le mineur ou la personne fragilisée concernée sur le bon emploi de ce matériel. Les enfants ne doivent pas jouer avec cet appareil. Ne pas laisser un enfant sans surveillance pour le nettoyage ou l'entretien.

#### 4.1 Dangers dus à la combinaison d'eau et d'électricité

- La combinaison d'eau et d'électricité peut entraîner des blessures graves ou la mort par électrocution en présence de raccords non conformes ou d'une utilisation inappropriée.
- Toujours mettre hors tension tous les appareils se trouvant dans l'eau avant tout contact avec l'eau.

#### 4.2 Raccordement électrique

- Les installations électriques doivent répondre aux règlements d'installation nationaux et leur exécution est exclusivement réservée à un technicien électricien.
- Une personne est considérée comme technicien électricien lorsqu'elle est capable et habilitée à apprécier et réaliser les travaux qui lui sont confiés en raison de sa formation technique, de ses connaissances et de son expérience. Travailler en tant que technicien consiste également à identifier d'éventuels dangers et à respecter les normes régionales et nationales, les règlements et les dispositions en vigueur qui se rapportent aux tâches à exécuter.
- En cas de questions et de problèmes, prière de vous adresser à un technicien électricien.
- Le raccordement de l'appareil est autorisé uniquement lorsque les caractéristiques électriques de l'appareil et de l'alimentation électrique correspondent. Les caractéristiques de l'appareil sont indiquées sur la plaque signalétique de l'appareil, sur l'emballage ou dans cette notice d'emploi.
- Veiller à ce que l'appareil soit absolument protégé par fusible par le biais d'une protection différentielle avec un courant assigné de 30 mA maximum.
- Les câbles de rallonge et le distributeur de courant (p. ex. blocs multiprises) doivent être conçus pour une utilisation en extérieur (protégé contre les projections d'eau).
- Protéger les raccordements à fiche contre l'humidité.

### 4.3 Exploitation sécurisée

- Il est interdit d'utiliser l'appareil sans le capot de protection. Celui-ci protège les raccords et les fiches mâles contre la pluie et les éclaboussures.
- L'appareil, les raccords et les fiches mâles ne sont pas étanches. Il est interdit de les poser voire de les monter dans l'eau.
- En cas de lignes électriques défectueuses ou de corps défectueux, il est interdit d'exploiter l'appareil.
- Ni porter, ni tirer l'appareil par le câble électrique.
- Poser les câbles de manière à ce qu'ils soient protégés contre d'éventuels endommagements et veiller à ce que personne ne puisse trébucher.
- N'ouvrir le corps de l'appareil ou des éléments s'y rapportant que si cela est expressément sollicité dans la notice d'emploi.
- Exécuter des travaux sur l'appareil uniquement si ces derniers sont décrits dans la notice d'emploi. S'il est impossible de remédier aux problèmes, contacter le SAV agréé ou en cas de doute le constructeur.
- N'utiliser que des pièces de rechange et des accessoires d'origine pour l'appareil.
- Ne jamais procéder à des modifications techniques sur l'appareil.

## 5 Mise en place et raccordement



**ATTENTION !** Tension électrique dangereuse.

**Conséquences possibles :** mort ou blessures graves.

**Mesures préventives :**

- N'utiliser l'appareil qu'avec le capot de protection.
- Placer l'appareil à une distance d'au moins 2 m de l'eau, à l'abri de toute inondation.

### 5.1 Branchement de l'antenne

Voici comment procéder :

C

1. Retirer le bouchon et visser l'antenne.
2. Ajuster l'antenne.

### 5.2 Mise en place de l'appareil

Voici comment procéder :

B

- Placer l'appareil à au moins 2 m du bord de l'étang.
- Ne pas exposer directement l'appareil au rayonnement solaire.

D

1. Retirer le capot de protection de l'appareil.
2. Enfoncer le piquet dans le sol sur env.  $\frac{3}{4}$  de sa longueur.
3. Pousser l'appareil sur le piquet.
4. Avec l'appareil, enfoncer toute la longueur du piquet dans le sol.
5. Vérifier la stabilité.

### 5.3 Branchement de l'alimentation en courant

Voici comment procéder :

E

Variante d'appareils avec la fiche secteur :

- Placer le raccord du câble secteur sur la fiche mâle de l'appareil.

F

Variante d'appareils avec le câble secteur :

- Brancher l'appareil sur le secteur.
  - L'exécution de travaux sur le secteur est exclusivement réservée à un technicien électricien.
  - Respecter la configuration des broches sur le drapeau, sur le câble secteur.
  - Installer uniquement des brins dotés de bagues.

#### 5.4 Branchement du câble de connexion DMX

Voici comment procéder :

G

1. Enlever le capuchon sur l'appareil.
2. Brancher la fiche du câble de raccordement et la sécuriser à l'aide des deux vis (max. 2.0 Nm).
  - Le joint en caoutchouc doit être propre et parfaitement logé.
  - Remplacer tout joint en caoutchouc endommagé.

#### 5.5 Raccorder des appareils sur la distribution d'alimentation en courant

- Ne pas raccorder à l'appareil ni des appareils de commande InScenio ni des multiprises mobiles.

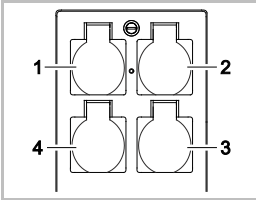

- 1 Prise 1, commutable (max. 10 A / 2000 W)
- 2 Prise 2, commutable (max. 10 A / 2000 W)
- 3 Prise 3, commutable (max. 10 A / 2000 W)
- 4 Prise 4, commutable et à variateur (40 W ... 320 W)

**Remarque :** La charge totale de l'appareil ne doit pas dépasser 16 A / 3600 W.

Voici comment procéder :

1. Sélectionner la prise appropriée (voir figure du haut) et brancher la fiche secteur de l'appareil dans la prise.
  - Contrôler que le branchement de l'appareil OASE est autorisé sur cette prise. Pour cela, lire la notice d'emploi de l'appareil à brancher.
  - Valable en règle générale : les appareils alimentés en courant électrique via un transformateur ne doivent pas être branchés sur une prise à variateur.

H

2. Mettre le capot en place.

## 6 Mise en service

La commande s'effectue par le biais de l'App « Oase FM-Master » sur le smartphone/la tablette. La mise en service s'effectue dans le sens suivant :

- Installer l'App „OASE-FM-Master“. (→ Installation de l'App)
- Connecter le FM-Master WLAN au secteur.
- Établir la connexion WLAN.

Le smartphone / la tablette peut se connecter de deux manières différentes au FM-Master WLAN :

- Le smartphone / la tablette et le FM-Master WLAN sont connectés via un FM-Master WLAN disponible. (→ Établissement de la connexion via le routeur WLAN)
- Le smartphone / la tablette et le FM-Master WLAN sont directement connectés via WLAN. (→ Établissement de la connexion directe WLAN)



### REMARQUE

La LED au FM-Master WLAN indique l'état de fonctionnement. (→ Affichage du statut d'exploitation)

## 6.1 Affichage du statut d'exploitation

A

La LED indique l'état de marche du FM-Master WLAN.

- Aide en cas de défauts ou de caractéristiques de fonctionnement incorrectes : (→ Tableau des défauts)

Couleur LED	Statut LED	Description
–	éteinte	FM-Master WLAN est déconnecté
verte	allumée	FM-Master WLAN est opérationnel ou connecté au smartphone / à la tablette via le mode Access-Point
	Clignote rapidement	WPS est activé, FM-Master WLAN attend les données d'accès du routeur
	Clignote lentement (allumée 2 secondes, éteinte 1 seconde)	FM-Master WLAN est connecté au smartphone / à la tablette via le routeur
Jaune	Allumée	FM-Master WLAN démarre
	clignote rapidement	FM-Master WLAN en mode de mise à jour du micrologiciel
	Clignote lentement (allumée 2 secondes, éteinte 1 seconde)	FM-Master WLAN cherche la connexion au routeur
Rouge	Clignote	Défaut Remède : <ul style="list-style-type: none"> <li>• couper l'alimentation en courant, attendre 10 secondes, rétablir l'alimentation en courant</li> <li>• Réinitialiser le FM-Master WLAN au réglage d'usine (→ Restauration des réglages d'usine)</li> <li>• Exécuter la mise à jour du micrologiciel (→ Mise à jour du micrologiciel)</li> </ul>

## 6.2 Installation de l'App

iOS

Android

Ci-après, la manière de procéder :



1. Ouvrir Google Play ou App Store
2. Chercher l'App « Oase FM-Master » et l'installer.
  - Suivre les instructions pendant l'installation.
3. Valider les questions relatives à l'accès à des données internes de l'appareil.
  - Si l'accès est autorisé, il est possible de créer des photos de produit individuelles pour la désignation des prises.
  - Le questionnement s'effectue pendant l'installation (Android) ou à l'exécution de l'App (iOS).

Après une installation correcte, l'App s'affiche sur l'écran.

## 6.3 Établissement de la connexion via le routeur WLAN

Prérequis :

- La portée WLAN entre le routeur et FM-Master WLAN est inférieure à 80 m sans sources de perturbation et avec le champ de vision libre.
- Le standard WLAN 802.11b est réglé dans le routeur WLAN. Le FM-Master WLAN supporte uniquement ce standard.

La connexion peut être effectuée de trois manières différentes :

- Connexion via WPS par pression de bouton
- Connexion via l'App „Oase FM-Master“ via WPS (→ Établissement de la connexion au routeur WLAN via WPS)
- Connexion manuelle via l'App „Oase FM-Master“ (→ Établissement manuel de la connexion au routeur WLAN)

### Connexion via WPS par pression de bouton

Une connexion sécurisée est établie avec le WPS par pression de bouton (Wi-Fi Protected Setup) au routeur WLAN et au FM-Master WLAN.

- La saisie du SSID et du mot de passe est supprimée.
- Le routeur WLAN doit supporter le WPS.

Voici comment procéder :

Au routeur :

- Appuyer sur la touche WPS du routeur pour activer le WPS.
  - Respecter les indications fournies dans la notice d'emploi du routeur.
  - Le WPS est uniquement actif pendant un temps limité. Activer le WPS sur le FM-Master WLAN pendant ce temps.

I

Sur le FM-Master WLAN:

- Introduire le stylet de service dans l'orifice entre les deux prises du haut jusqu'à ce qu'une résistance se fasse ressentir. La touche Reset est atteinte.
- Appuyer brièvement sur la touche Reset (max. 2 secondes) pour activer le WPS.
  - La LED est allumée en vert et clignote rapidement.
  - Le WPS reste actif env. 2 minutes.
  - La connexion est établie lorsque la LED clignote lentement en vert (allumée 2 secondes, éteinte 1 seconde)

Sur le smartphone / la tablette :

- Établir la connexion au routeur WLAN
- Lancer l'App „OASE-FM-Master“.

## 6.4 Établissement de la connexion directe WLAN

La portée de la connexion WLAN entre le smartphone / la tablette et FM-Master peut supporter jusqu'à 80 m sans sources de perturbation et avec le champ de vision libre.

- Le nom de réseau (SSID) ① et le mot de passe standard ② se trouvent sur l'autocollant à côté de la plaque signalétique sur FM-Master WLAN.
- La connexion est codée et protégée par un mot de passe.
  - Conseil : modifier le mot de passe à la première mise en service pour éviter tout accès non autorisé au FM-Master WLAN.
- Les six derniers caractères du nom de réseau (SSID) "Oase FM-Master <xxxxxx>" sont spécifiques à l'appareil et strictement prédéfinis.
- Le mot de passe du FM-Master WLAN dans le réglage d'usine est « oase1234 ». Pour des raisons de sécurité, il est conseillé de modifier le mot de passe après la mise en service.



Les symboles utilisés risquent de varier par rapport aux symboles qui se trouvent sur le smartphone/la tablette.

iOS

Android

Ci-après, la manière de procéder :

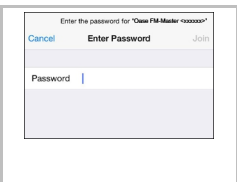

- Ouvrir les réglages.
- Sélectionner WLAN/WiFi et l'activer.
- Dans la liste de réseaux, sélectionner la connexion réseau voulue „Oase FM-Master <xxxxxx>“.
- Saisir le mot de passe et sélectionner « Connecter » .
  - La connexion avec FM-Master WLAN est établie.
  - Toute connexion correcte engendre l'affichage de « Connecté » (Android) ou d'un « ✓ » (iOS) sous le nom du réseau.
  - Les autres connexions WLAN sont désactivées.
- Démarrer l'App « Oase FM-Master » .
  - L'App sélectionne automatiquement la langue du système d'exploitation. Si l'App ne connaît pas la langue, la langue réglée est l'anglais.

7 Utilisation  
7.1 Aperçu de l'écran « Accueil »



Ecran « Accueil »



FMR0015

- 1
  - 
  - Connexion/déconnexion de la prise
    - Taper sur l'icône pour connecter ou déconnecter la prise.
    - Ajouter la photo à l'icône (→ Adaptation de l'icône pour la prise)
- 2
  - 
  - Sélectionner la page précédente/suivante
    - Taper sur l'icône pour sélectionner la page.
- 3
  - 
  - Activer / désactiver la minuterie
    - Taper sur l'icône pour activer ou désactiver la minuterie pour les quatre prises.
- 4
  - 
  - Ecran « Accueil »
    - Taper sur l'icône pour sélectionner l'écran.
    - Les appareils raccordés sont pilotables par le biais de cet écran.
  - 
  - Ecran « Minuterie »
    - Taper sur l'icône pour sélectionner l'écran.
    - Piloter les prises pendant 24 heures au moyen des minuterie intégrées.
  - 
  - Ecran « Mes appareils »
    - Taper sur l'icône pour sélectionner l'écran.
    - Ajouter et configurer des appareils OASE télécommandables.
  - 
  - Ecran « Settings »
    - Taper sur l'icône pour sélectionner l'écran.
    - Afficher les informations des appareils.
    - Établir la connexion directement avec l'appareil (Access Point) ou via un routeur WLAN (Router).
    - Modifier le nom de réseau (SSID) et le mot de passe.
    - Mettre le micrologiciel à jour.
- 5
  - 
  - Statut de la connexion WLAN
    - ONLINE : Le smartphone/la tablette est connecté/e avec le FM-Master WLAN.
    - OFFLINE : Le smartphone/la tablette n'est pas connecté/e avec le FM-Master WLAN.

- 6
- Heure du système du FM-Master WLAN.
- L'heure du système se laisse actualiser à l'heure de la boîte de commande.  
(→ Actualisation de l'heure du système)
- 7
- 
- Variation de l'intensité de l'appareil raccordé sur la prise du bas, à gauche.
- Toucher le bouton du curseur et le pousser pour varier l'intensité de l'appareil raccordé.
  - Taper sur les pointes de flèche pour varier progressivement l'intensité de l'appareil raccordé.
  - Fonction disponible pour les appareils OASE à intensité variable.

## 7.2 Adaptation de l'icône pour la prise



Ecran « Accueil »

Une configuration personnalisée des icônes servant à la connexion des prises est possible au moyen de photos.



FMR0019

- 1 Symbole pour la connexion de la prise

### iOS

Voici comment procéder :

1. Toucher l'icône et y appuyer pendant 2 secondes.
  - Un champ de dialogue s'ouvre pour la sélection.
2. Dans la bibliothèque, sélectionner la photo qui sera soit photographiée avec la caméra intégrée, soit supprimée.

### Android

Voici comment procéder :

1. Toucher l'icône et y appuyer pendant 2 secondes.
  - Un champ de dialogue s'ouvre pour la sélection de la caméra.
2. Photographier l'objet voulu avec la caméra intégrée.
  - La photo est automatiquement intégrée dans l'icône.



### 7.3 Utilisation de l'appareil avec l'émetteur manuel



#### Ecran « Accueil »

En cas d'ajout de plusieurs appareils sur >>> ou <<<, taper jusqu'à ce que la page visualisant l'appareil voulu s'affiche.

Alternative : se déplacer sur l'écran en faisant glisser le doigt vers la droite ou la gauche.

- Le nom du produit OASE s'affiche en haut, à gauche sur l'écran.
- L'appareil ajouté se laisse distinguer nettement au moyen d'un nom personnalisé. (→ Ajout d'appareil)



FMR0020

#### 1 Emetteur manuel virtuel

- L'émetteur manuel virtuel est identique à l'émetteur manuel physique.
- Plusieurs émetteurs manuels virtuels ou physiques sont attribuables à un appareil ajouté.
- L'utilisation en commun de plusieurs appareils identiques est possible au moyen d'un émetteur manuel virtuel. Il est nécessaire pour cela que l'émetteur manuel virtuel soit appairé sur chaque appareil.
  - La méthode pour appairer l'émetteur manuel est décrite dans la notice d'emploi de l'appareil ajouté.

Voici comment procéder :

1. Taper sur la touche de l'émetteur manuel virtuel ou toucher la touche et la maintenir appuyée.
  - Une LED rouge signale que l'exécution de la fonction est en cours.
  - La fonction des touches est décrite dans la notice d'emploi de l'appareil ajouté.

## 7.4 Utilisation de la pompe au raccord DMX.



Ecran « Accueil »

En cas d'ajout de plusieurs appareils sur » ou «, taper jusqu'à ce que la page visualisant l'appareil voulu s'affiche.

Alternative : se déplacer sur l'écran en faisant glisser le doigt vers la droite ou la gauche.

- Le nom du produit OASE s'affiche en haut, à gauche sur l'écran.
- L'appareil ajouté se laisse distinguer nettement au moyen d'un nom personnalisé. (→ Ajout d'appareil)

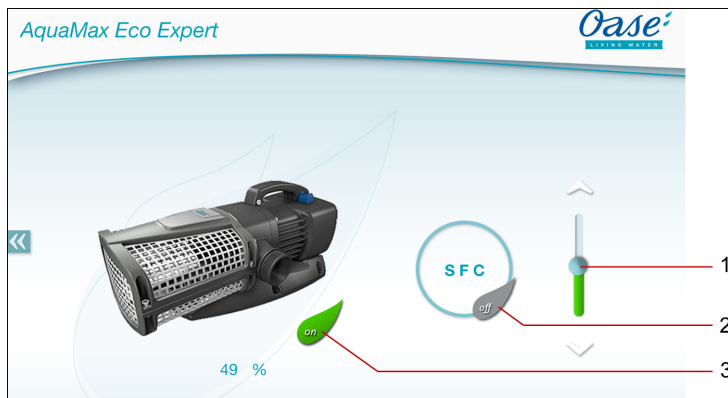

FMR0018

- 1 Réglage de la vitesse de rotation
  - Toucher le bouton du curseur et le pousser pour régler la vitesse de rotation de la pompe.
  - Taper sur les pointes de flèche pour régler progressivement la vitesse de rotation.
  - Lorsque la fonction SFC est activée, le réglage de la vitesse de rotation est désactivé (l'icône devient grise)
- 2 Activation/désactivation de la fonction SFC.
  - Taper sur l'icône pour activer ou désactiver la fonction SFC.
  - La fonction SFC est décrite dans la notice d'emploi de la pompe.
- 3 Connexion/déconnexion de la pompe.
  - Taper sur l'icône pour connecter ou déconnecter la pompe.



## 7.5 Vue écran « Minuterie »

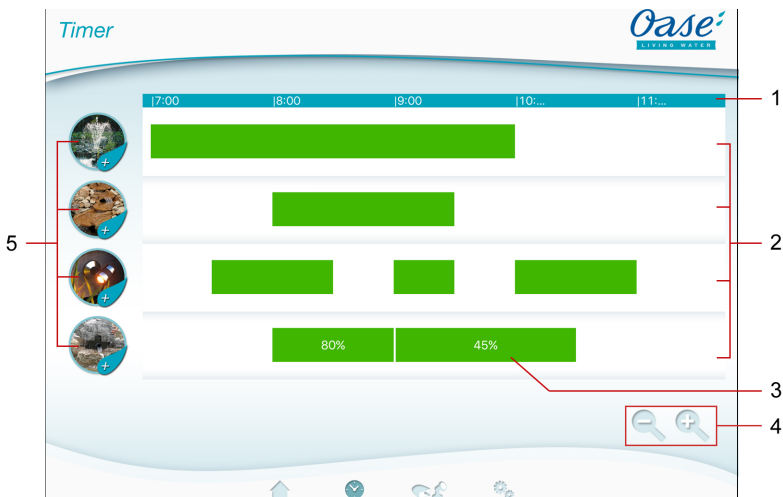

### Ecran « Minuterie »



FMR0023

- 1 Graduation en 24 heures (0:00 heure ... 24:00 heures)
- 2 Axe temporel pour la représentation des minuteries programmées
  - Chaque prise est assignée à un axe temporel.
  - Les minuteries programmées sont représentées par des barres vertes sur l'axe temporel.
  - Le diagramme s'adapte dans la zone des axes temporels au moyens de gestes tactiles.
    - Balayer vers la droite ou la gauche pour afficher d'autres horaires.
    - Écarter les doigts pour étirer les axes temporels.
    - Pincer les doigts pour dézoomer les axes temporels.
- 3 Minuteries programmées
  - La barre verte indique le laps de temps durant lequel la prise est activée.
  - Les moments d'activation et de désactivation se lisent sur la graduation en 24 heures.
  - La valeur proportionnelle réglée pour le variateur est affichée en plus pour la prise avec variateur.
- 4 Aides de traitement pour petit écran :
  -  icône tactile
    - compresser les axes temporels.
  -  icône tactile
    - étirer l'icône tactile.
- 5 Icône tactile de la prise
  - Toucher l'icône tactile pour programmer une nouvelle minuterie.

7.6 Ajout de minuterie



Ecran « Minuterie »

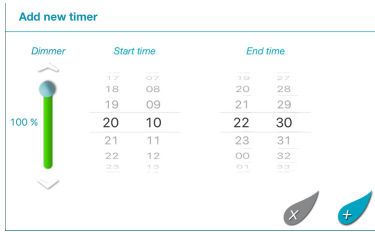

FMR0024

Voici comment procéder :

1. Taper du doigt sur l'icône tactile de la prise voulue ou toucher sur une zone libre de l'axe temporel et maintenir la pression du doigt.
  - Une nouvelle minuterie s'affiche.
2. Balayer à la verticale sur la roulette correspondante jusqu'à ce que les temps de départ et de fin voulus soient réglés.
3. Régler en plus une valeur proportionnelle pour la prise avec variateur.
4. Taper sur pour ajouter la minuterie.
  - La minuterie s'affiche sur l'axe temporel.
 Pour annuler l'opération, taper sur .

7.7 Modification/suppression de la minuterie



Ecran « Minuterie »

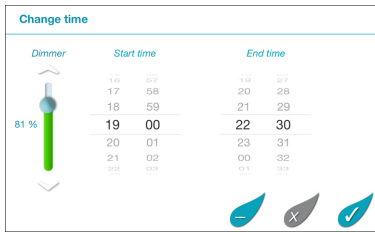

### Suppression de la minuterie

Voici comment procéder :

1. Toucher la minuterie voulue et maintenir la pression du doigt.
  - La minuterie s'affiche.
2. Taper sur  pour supprimer la minuterie programmée.
  - Une question s'affiche demandant si la suppression concerne soit uniquement cette minuterie soit toutes les minuteries programmées pour la prise.
3. Taper sur l'ordre voulu.
  - La minuterie, voire toutes les minuteries de la prise sont supprimées.

### 7.8 Aperçu de l'écran « Mes appareils »



Ecran « Mes appareils »

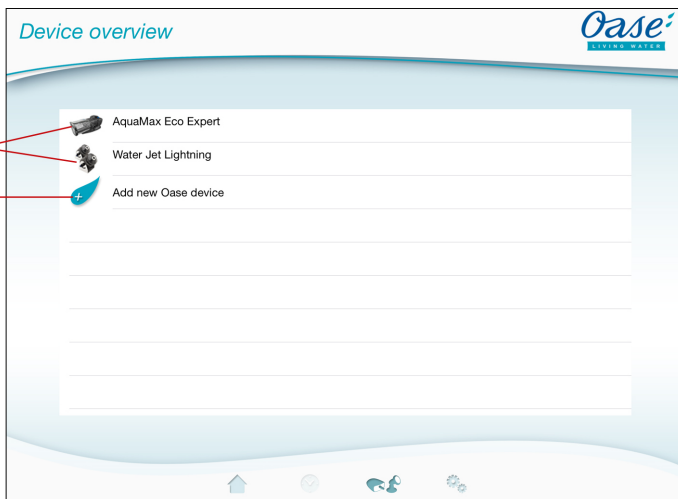

FMR0016

- 1 Appareils déjà ajoutés
- 2 Nouvel appareil à ajouter

## 7.9 Ajout d'appareil





### Ecran « Mes appareils »

Le nombre d'appareils ajoutables au FM-Master WLAN est de dix maximum.



#### iOS

Voici comment procéder :

1. Taper sur  pour ouvrir la liste contenant les appareils OASE disponibles.
2. Taper sur un appareil dans la liste pour sélectionner l'appareil.
3. Taper sur  pour ajouter l'appareil.
  - Pour un appareil à émetteur manuel, l'affichage montre une interrogation relative à l'appairage.
4. Sur l'appareil, actionner la touche relative à l'appairage et valider ensuite la question avec « OK ».
  - La fonction de la touche pour l'appairage est décrite dans la notice d'emploi de l'appareil.
  - L'émetteur manuel a été appairé.
  - L'appareil a été ajouté.
5. Pour donner un nom à l'appareil ajouté, passer à l'aperçu des appareils.
6. Dans l'aperçu des appareils, taper sur l'appareil voulu.
  - Un champ de dialogue s'ouvre.
7. Saisir le nom de l'appareil et le valider avec « OK ».
  - Le nom de l'appareil a été attribué.

#### Android

Voici comment procéder :

1. Taper sur  pour ouvrir la liste contenant les appareils OASE disponibles.
2. Taper sur un appareil dans la liste pour sélectionner l'appareil.
3. Taper sur  pour ajouter l'appareil.
4. Valider la question.
5. Saisir le nom de l'appareil et le valider avec « OK ».
  - Pour un appareil à émetteur manuel, l'affichage montre une interrogation relative à l'appairage.
6. En cas d'appareil à émetteur manuel, actionner la touche relative à l'appairage et valider ensuite la question avec « OK ».
  - L'émetteur manuel a été appairé.
  - L'appareil a été ajouté.
  - Le nom de l'appareil a été attribué.



#### REMARQUE

Pour un émetteur manuel virtuel, le nom de l'appareil peut aussi contenir des descriptions des touches.

Exemple pour un FM-Master 3:

- „Bassin biologique - 1 : Lumière 2 : Skimmer 3 : Cascade“



#### REMARQUE

L'émetteur manuel virtuel visualisé sur l'écran « Accueil » peut aussi être appairé après l'ajout de l'appareil.

- Pour l'appairage, actionner la touche correspondante sur l'émetteur manuel virtuel.
- La méthode pour appairer l'émetteur manuel est décrite dans la notice d'emploi de l'appareil ajouté.

## 7.10 Suppression de l'appareil



### Ecran « Mes appareils »

#### iOS

Voici comment procéder :

1. Toucher la ligne comportant l'appareil à effacer, la maintenir appuyée et glisser le doigt vers la gauche.



2. Taper sur « Suppression ».
  - L'appareil a été supprimé.

#### Android

Voici comment procéder :

1. Taper sur  à la ligne comportant l'appareil à effacer.
2. Valider la question qui suit avec « OK ».
  - L'appareil a été supprimé.



## 7.11 Vue d'ensemble de l'écran « Settings »



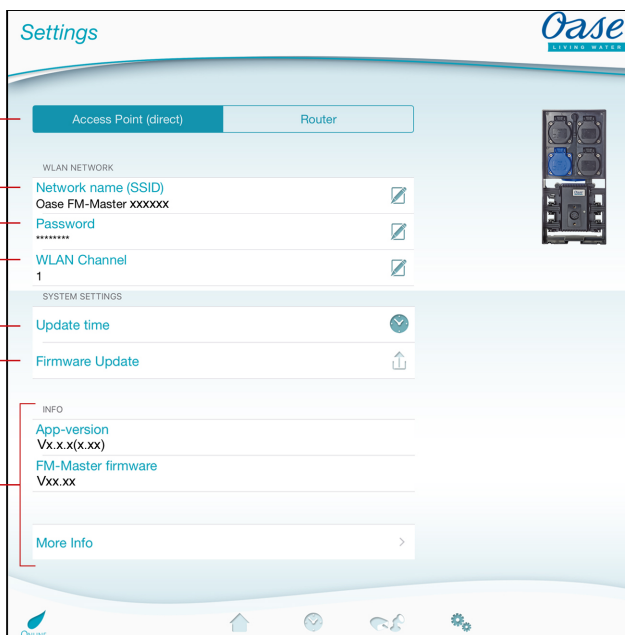

## Écran « Settings »



FMR0021

- 1 Sélectionner la connexion WLAN.
  - Le FM-Master WLAN est activé dans le mode Access-Point via le bouton **Access Point (direct)**. Dans ce mode, le smartphone / la tablette est directement connecté(e) au FM-Master WLAN via le WLAN "Oase FM-Master <xxxxxx>". (→ Établissement de la connexion directe WLAN)
  - Le FM-Master WLAN est mis en marche en mode routeur via le bouton **Router**. Dans ce mode, le FM-Master WLAN est connecté avec un WLAN disponible d'un routeur. Le smartphone / la tablette doit être connecté(e) au même WLAN pour l'utilisation. (→ Établissement de la connexion au routeur WLAN via WPS) (→ Établissement manuel de la connexion au routeur WLAN)
- 2 Nom de réseau (SSID)
  - Registre "Access Point (direct)"
    - L'appareil met à disposition un réseau sans fil (WLAN) sous le nom de réseau indiqué avec lequel le smartphone / la tablette est connecté(e).
    - Le nom de réseau dans le réglage d'usine se trouve sur le FM-Master WLAN, sur l'autocollant à côté de la plaque signalétique. (→ Établissement de la connexion directe WLAN)
    - L'icône tactile  permet la modification du nom de réseau. Les six derniers caractères « xxxxxx » sont spécifiques à l'appareil et strictement prédéfinis. (→ Modification du nom de réseau)
  - Registre "Routeur"
    - Affichage du WLAN avec lequel le FM-Master WLAN est connecté.
- 3 Mot de passe
  - Le mot de passe du réglage usine „oase1234“ se trouve sur le FM-Master WLAN, sur l'autocollant à côté de la plaque signalétique. (→ Mise en service)
  - L'icône tactile  permet la modification du mot de passe WLAN de la connexion directe WLAN (Access Point). (→ Modification du mot de passe WLAN)



- 4 Canal WLAN
  - Si le canal réglé est utilisé à pleine capacité par d'autres abonnés de réseau sans fil, il est possible de se rabattre sur un autre canal.
  - Les dérangements de la connexion WLAN peuvent être possiblement prévenus en choisissant un autre canal.
  - Uniquement disponible en mode Access-Point.
- 5 Actualiser l'heure
  - L'icône tactile  permet d'actualiser l'heure du système de FM-Master WALN à l'heure de la boîte de commande. (→ Actualisation de l'heure du système)
- 6 Mettre à jour le micrologiciel
  - L'icône tactile  permet la mise à jour du micrologiciel. (→ Mise à jour du micrologiciel)
- 7 Affichage des informations sur l'appareil. (→ Mise à jour du micrologiciel)

## 7.12 Établissement de la connexion au routeur WLAN via WPS



### Écran « Settings »

Prérequis :

- Le smartphone / la tablette est directement (Access Point) connecté(e) avec le FM-Master WLAN. (→ Établissement de la connexion directe WLAN)
- Le standard WLAN 802.11b est réglé dans le routeur WLAN. Le FM-Master WLAN supporte uniquement ce standard.

Voici comment procéder :

1. Taper sur .
2. Sélectionner „WPS“ dans la demande.
  - Le WPS est activé. Activer le WPS au routeur WLAN en l'espace de 2 minutes. Lire éventuellement les instructions du routeur.
  - La connexion est établie lorsque la LED clignote lentement en vert sur le FM-Master WLAN (allumée 2 secondes, éteinte 1 seconde).
3. Connecter le smartphone / la tablette avec le WLAN du routeur.
  - L'App peut désormais se connecter au FM-Master WLAN via le routeur.

## 7.13 Établissement manuel de la connexion au routeur WLAN



### Écran « Settings »

Prérequis :

- Le smartphone / la tablette est directement (Access Point) connecté(e) avec le FM-Master WLAN. (→ Établissement de la connexion directe WLAN)
- Le standard WLAN 802.11b est réglé dans le routeur WLAN. Le FM-Master WLAN supporte uniquement ce standard.

Voici comment procéder :

1. Taper sur .
2. Sélectionner „Connexion manuelle“ dans la question.
3. Saisir le nom de réseau (SSID) du routeur.
4. Saisir le mot de passe du routeur et le valider avec « OK ».
  - L'établissement de la connexion est acquitté par un signal sonore.
  - La connexion est établie lorsque la LED clignote lentement en vert sur le FM-Master WLAN (allumée 2 secondes, éteinte 1 seconde).
5. Connecter le smartphone / la tablette avec le WLAN du routeur.
  - L'App peut désormais se connecter au FM-Master WLAN via le routeur.

### 7.14 Modification du nom de réseau



#### Écran « Settings »

---

Voici comment procéder :

1. Taper sur  à côté de « Nom de réseau (SSID) ».
  - Une question relative à la légitimation s'affiche.
2. Saisir le mot de passe WLAN valable et le valider avec « OK ».
3. Saisir le nouveau nom de réseau et le valider avec « MODIFICATION ».
  - Le FM-Master WLAN signale la modification correcte par un bip sonore.
  - La connexion WLAN avec le FM-Master WLAN est coupée, puis rétablie.
4. Etablir la connexion WLAN avec le nouveau nom de réseau.

### 7.15 Modification du mot de passe WLAN



#### Écran « Settings »

---

Voici comment procéder :

1. Taper sur  à côté de « Mot de passe WLAN ».
  - Une question relative à la légitimation s'affiche.
2. Saisir l'ancien mot de passe WLAN valable et le valider avec « OK ».
3. Saisir le nouveau mot de passe WLAN, réitérer la saisie et valider avec « MODIFICATION ».
  - Le FM-Master WLAN signale la modification correcte par un bip sonore.
  - La connexion WLAN avec le FM-Master WLAN est coupée, puis rétablie.
4. Etablir la connexion WLAN avec le nouveau mot de passe.



#### REMARQUE

Pour un smartphone/une tablette Android, il peut arriver que l'authentification se déroule incorrectement après la modification d'un mot de passe, le nouveau mot de passe n'étant pas automatiquement demandé.

Remède :

- Sélectionner le nom de réseau dans les réglages WLAN du smartphone/de la tablette et saisir le nouveau mot de passe.
- Effacer le WLAN dans le smartphone / la tablette, re-sélectionner le WLAN et connecter.

### 7.16 Actualisation de l'heure du système



#### Écran « Settings »

---

Voici comment procéder :

1. A côté de « Actualisation de l'heure », taper sur  .
  - L'icône tactile est activée lorsque l'heure du système de FM-Master WLAN varie par rapport à l'heure de la boîte de commande.
  - L'heure ne s'actualise que lorsque l'icône tactile est activée.
2. Valider la question avec « OK ».

## 7.17 Mise à jour du micrologiciel



### Écran « Settings »

Pour la mise à jour du micrologiciel, le FM-Master WLAN commute dans le mode de mise à jour du micrologiciel et met un nouveau réseau à disposition. Pour l'installation de la mise à jour, il est indispensable que le smartphone/la tablette soit connecté(e) à ce réseau.



#### REMARQUE

Prérequis pour une mise à jour réglementaire du micrologiciel :

- Les autres connexions WLAN au FM-Master WLAN sont coupées.
- L'intensité du signal de la connexion WLAN est très bonne.
- Le FM Master App ne s'achève pas pendant la mise à jour.
- Le mode Economie d'énergie du smartphone/de la tablette est désactivé.
- La pile du smartphone/de la tablette est suffisamment chargée. La mise à jour peut durer jusqu'à 2 minutes.
- L'alimentation en courant du FM-Master WLAN n'est pas interrompue.

Voici comment procéder :

1. Taper sur  à côté de « Micrologiciel FM-Master ».
  - L'icône tactile ne s'affiche que lorsqu'une mise à jour est disponible.
2. Valider les information relatives à une mise à jour réglementaire du micrologiciel.
  - Le FM-Master WLAN commute dans le mode de mise à jour du micrologiciel et valide la commutation par un bip sonore.
  - Le FM-Master WLAN met le réseau „OASE\_UPDATE\_ xxxxxx“ à disposition.
  - Une instruction relative au changement de réseau s'affiche.
3. Connecter le smartphone/la tablette avec le réseau „OASE\_UPDATE\_ xxxxxx“.
4. Passer à l'écran « Réglages » de l'App et valider les instructions.
  - La mise à jour est lancée.
  - Le déroulement de la mise à jour s'affiche.
5. Après la mise à jour correcte, connecter le téléphone/la tablette au réseau WLAN du FM-Master WLAN.

## 7.18 Affichage des informations sur l'appareil



### Écran « Settings »

Informations affichées :

- Version App de FM Master App
- Version micrologiciel du FM-Master WLAN

Taper sur „Plus d'infos“ pour que les informations suivantes s'affichent :

- Numéro de série du FM-Master WLAN
- Adresse IP locale
- Adresse IP du FM-Master WLAN
- Taper sur [Information produit / FAQ](#) pour obtenir plus d'informations sur le produit ou pour obtenir de l'aide en cas de problème sur la page internet d'OASE.

### 7.19 Réinitialisation des réglages de réseau

Les réglages de réseau sont réinitialisés sur l'état à la livraison. Les saisies enregistrées de la bibliothèque d'appareil et de la minuterie sont conservées.

Voici comment procéder :

I

1. Enlever les obturateurs.
2. Introduire le stylet de service dans l'orifice entre les deux prises du haut jusqu'à ce qu'une résistance se fasse ressentir. La touche Reset est atteinte.
3. Maintenir la touche Reset enfoncée env. 5 secondes.
  - Un signal sonore se fait entendre par intervalles courts qui acquitte la suppression des réglages de réseau.
  - Le nom de réseau (SSID) et le mot de passe du routeur WLAN ont été supprimés.
  - Le mot de passe du FM-Master WLAN a été réinitialisé sur le réglage d'usine.
  - La LED sur le FM-Master WLAN s'allume en vert.
  - Le FM-Master WLAN démarre en mode Acces Point et peut maintenant être directement connecté avec le smartphone / la tablette.
4. Remettre les obturateurs en place.

### 7.20 Restauration des réglages d'usine

Des appareils ajoutés et des réglages de réseau personnalisés sont effacés lors de la restauration des réglages d'usine.

Voici comment procéder :

I

1. Enlever les obturateurs.
2. Introduire le stylet de service dans l'orifice entre les deux prises du haut jusqu'à ce qu'une résistance se fasse ressentir. La touche Reset est atteinte.
3. Maintenir la touche Reset enfoncée env. 15 secondes.
  - Un signal sonore se fait entendre à intervalles courts au bout de 5 secondes, un signal sonore permanent se fait entendre au bout de 10 secondes supplémentaires. Puis la LED clignote et la restauration des réglages d'usine commence.
  - La restauration des réglages d'usine est achevée lorsque la LED est allumée en vert.
4. Remettre les obturateurs en place.

## 8 Élimination des dérangements

### 8.1 Tableau des défauts

Défaut	Cause	Remède
La connexion WLAN n'est pas établie bien que le nom de réseau soit affiché dans les réglages WLAN.	Le smartphone/la tablette n'est pas en mesure d'actualiser les données de connexion saisies pour le réseau.	<p>iOS :</p> <ul style="list-style-type: none"> <li>• Sélectionner le réseau et taper sur ⓘ</li> <li>• Taper sur « Ignorer ce réseau » pour supprimer le réseau</li> <li>• Reconnecter ensuite avec le réseau</li> </ul> <p>Android :</p> <ul style="list-style-type: none"> <li>• Sélectionner le réseau et taper sur « Supprimer » pour supprimer le réseau.</li> <li>• Reconnecter ensuite avec le réseau</li> </ul>
	Le standard WLAN réglé dans le routeur est incompatible avec le FM-Master WLAN	FM-Master WLAN supporte uniquement le standard WLAN 802.11b <ul style="list-style-type: none"> <li>• Activer le standard WLAN au routeur 802.11b (voir notice d'emploi du routeur)</li> </ul>
Le FM-Master WLAN ne réagit pas aux ordres	WLAN/WiFi est désactivé sur le smartphone/la tablette.	Activer le WLAN/WiFi sur le smartphone/la tablette et établir la connexion avec le FM-Master WLAN
	Sources d'interférences entre le smartphone/la tablette et FM-Master WLAN	<ul style="list-style-type: none"> <li>• Réduire la distance entre le smartphone/la tablette et le FM-Master WLAN</li> <li>• Sélectionner un autre endroit pour l'utilisation</li> <li>• Créer une vue dégagée entre le FM-Master WLAN et le smartphone / la tablette</li> <li>• Choisir un autre canal WLAN (→ Vue d'ensemble de l'écran « Settings ») lors d'une connexion WLAN directe (Access Point) entre le FM-Master WLAN et le smartphone / la tablette.</li> </ul>
	Trop grande distance entre le smartphone / la tablette et le FM-Master WLAN	<ul style="list-style-type: none"> <li>• Réduire la distance, ne pas dépasser la portée max. de 80 m.</li> <li>• Utiliser un répéteur vendu couramment dans le commerce pour augmenter la portée.</li> </ul>
	L'antenne WLAN sur le FM-Master WLAN s'est débranchée ou n'est pas branchée	Brancher l'antenne WLAN, la resserrer et l'aligner en direction du smartphone / de la tablette ou du routeur
	L'antenne WLAN sur le FM-Master WLAN n'est pas orientée	Orienter l'antenne WLAN en direction du smartphone / de la tablette ou du routeur
	Alimentation en courant du FM-Master WLAN coupée	<p>Etablir l'alimentation en courant</p> <ul style="list-style-type: none"> <li>• LED allumée en rouge :</li> <li>• La LED clignote en vert lorsque la connexion WLAN est établie.</li> </ul>
Le variateur ne fonctionne pas	Récepteur défectueux dans le FM-Master WLAN	Absolument contacter le SAV OASE
	<p>Le fusible pour courant faible a sauté</p> <ul style="list-style-type: none"> <li>• Un appareil à intensité non variable a été raccordé à une prise à variateur</li> <li>• La valeur maximale de la puissance de raccordement admissible a été dépassée</li> </ul>	<ul style="list-style-type: none"> <li>• Remplacer le fusible (→ Caractéristiques techniques)</li> <li>• Ne brancher que des appareils appropriés sur la prise à variateur</li> <li>• Respecter la valeur maximale de la puissance de raccordement admissible</li> </ul>
Le FM-Master WLAN s'active à la mauvaise heure	L'heure du système du FM-Master WLAN ne coïncide pas avec l'heure réelle	Actualiser l'heure du système à l'heure de la boîte de commande. (→ Actualisation de l'heure du système)
L'appareil OASE ajouté, à radiocommande, ne réagit pas aux ordres	La distance par rapport au FM-Master WLAN est excessive pour la radiocommande 433,92-MHz	Réduire la distance entre le FM-Master WLAN et l'appareil OASE, ne pas dépasser la portée max. de 80 m.
L'appareil DMX ajouté ne réagit pas aux ordres	Ligne de données interrompue	Contrôler les raccords DMX
Plusieurs appareils réagissent à l'ordre de l'émetteur manuel	Appareil DMX sans alimentation en courant	Etablir l'alimentation en courant
	Plusieurs appareils sont appairés sur un canal du FM-Master WLAN	<p>Supprimer l'appareil non voulu</p> <ul style="list-style-type: none"> <li>• La méthode pour supprimer l'appareil est décrite dans la notice d'emploi de l'appareil.</li> </ul>
La LED jaune clignote rapidement	Le FM-Master WLAN se trouve en mode de mise à jour du micrologiciel	<p>Redémarrer le FM-Master WLAN (couper l'alimentation en courant et la rétablir)</p> <p>Connecter le smartphone/la tablette avec le réseau „OASE_UPDATE_xxxxxx” et lancer la mise à jour du micrologiciel par le biais de l'App</p>

Défaut	Cause	Remède
La LED jaune clignote lentement (allumée 2 secondes, éteinte 1 seconde)	FM-Master WLAN cherche une connexion WLAN au routeur	<ul style="list-style-type: none"> <li>• Réduire la distance, ne pas dépasser la portée max. de 80 m.</li> <li>• Remédier aux sources d'interférences qui affaiblissent le signal WLAN (par ex. d'autres abonnés de réseau sans fil, différences de hauteur)</li> <li>• Mettre le routeur WLAN en marche</li> <li>• Activer la fonction WLAN au routeur</li> <li>• Si le routeur n'est plus présent ou défectueux, réinitialiser les réglages de réseau du FM-Master WLAN afin de pouvoir directement l'activer en mode Access Point (→ Réinitialisation des réglages de réseau)</li> <li>• Connecter le FM-Master WLAN avec un autre routeur (→ Établissement de la connexion via le routeur WLAN)</li> </ul>
La LED rouge clignote	Défaut interne	<ul style="list-style-type: none"> <li>• Couper l'alimentation en courant, attendre 10 secondes, rétablir l'alimentation en courant</li> <li>• Réinitialiser le FM-Master WLAN au réglage d'usine</li> </ul>
L'appareil ne démarre pas, la LED rouge clignote	Micrologiciel introuvable	Lancer manuellement le mode de mise à jour du micrologiciel (→ Lancement manuel du mode de mise à jour du micrologiciel)

## 8.2 Lancement manuel du mode de mise à jour du micrologiciel

Voici comment procéder :

I

1. Couper l'alimentation en courant.
2. Enlever les obturateurs.
3. Introduire le stylet de service dans l'orifice entre les deux prises du haut jusqu'à ce qu'une résistance se fasse ressentir. La touche Reset est atteinte.
4. Maintenir la touche Reset enfoncée.
5. Rétablir l'alimentation en courant pendant que la touche Reset est maintenue appuyée.
6. Relâcher la touche Reset après env. 2 secondes.
  - Le FM-Master WLAN est en mode de mise à jour du micrologiciel lorsque la LED jaune clignote.
7. Établir une connexion WLAN avec WLAN\_OASE\_UPDATE\_XXXXXX avec le smartphone / la tablette.
8. Lancer la mise à jour du micrologiciel par le biais de l'App. (→ Mise à jour du micrologiciel)
9. Remettre les obturateurs en place.

## 9 Nettoyage et entretien



**ATTENTION !** Tension électrique dangereuse !

**Conséquences possibles :** mort ou blessures graves.

**Mesures préventives :** Avant tout travail, couper l'appareil du réseau électrique !

### 9.1 Nettoyage de l'appareil

Nettoyer l'appareil avec un chiffon doux, propre et sec. N'utiliser en aucun cas des produits de nettoyage agressifs ou des solutions chimiques qui risqueraient d'attaquer le boîtier ou d'entraver le fonctionnement.

### 9.2 Remplacement de fusible

Le variateur est protégé par un fusible pour courant faible.

Prérequis :

- Les fiches secteur de l'appareil raccordé sont débranchées.

Voici comment procéder :

J

1. Enlever les obturateurs.
2. Avec un tournevis et en exerçant une légère pression, tourner le porte-fusible d'un quart de tour dans le sens antihoraire (fermeture à baïonnette).
3. Enlever le porte-fusible, fusible pour courant faible compris.
4. Remplacer le fusible pour courant faible.  
Type : → Caractéristiques techniques
5. Remettre le porte-fusible en place.
6. Remettre les obturateurs en place.

## 10 Pièces d'usure

Les composants suivants sont des pièces d'usure et ne sont pas couverts par la garantie.

- Variateur à fusible pour courant faible

## 11 Recyclage



### REMARQUE

Il est interdit de mettre cet appareil au rebut en l'évacuant vers la gestion des ordures ménagères.

- Rendre l'appareil inutilisable en coupant le câble et le mettre au rebut en utilisant le système de retour prévu à cet effet.

## Inhoudsopgave

1	Instructies betreft deze gebruiksaanwijzing .....	82
1.1	Symbolen in deze handleiding .....	82
1.1.1	Waarschuwingen .....	82
1.1.2	Overige instructies .....	82
2	Leveringsomvang .....	82
3	Productbeschrijving .....	82
3.1	Beoogd gebruik .....	83
4	Veiligheidsinstructies .....	83
4.1	Gevaren als gevolg van de combinatie van water en elektriciteit .....	83
4.2	Elektrische aansluiting .....	83
4.3	Veilig gebruik .....	84
5	Plaatsen en aansluiten .....	84
5.1	Antenne aansluiten .....	84
5.2	Het plaatsen van het apparaat .....	84
5.3	Voeding aansluiten .....	84
5.4	DMX-verbindingkabel aansluiten .....	85
5.5	Het apparaat op de verdeler voor de stroomvoorziening aansluiten .....	85
6	Inbedrijfstelling .....	85
6.1	Bedrijfstoestand weergeven .....	86
6.2	App installeren .....	86
6.3	Verbinding via WLAN-router maken .....	86
6.4	Directe WLAN-verbinding maken .....	87
7	Bediening .....	88
7.1	Overzicht beeldscherm 'Home' .....	88
7.2	Pictogram voor de contactdoos aanpassen .....	89
7.3	Apparaat met handzender bedienen .....	90
7.4	Pomp op DMX-aansluiting bedienen .....	91
7.5	Overzicht beeldscherm 'Timer' .....	92
7.6	Tijdschakelklok toevoegen .....	93
7.7	Tijdschakelklok veranderen/wissen .....	93
7.8	Overzicht beeldscherm 'Mijn apparaten' .....	94
7.9	Apparaat toevoegen .....	95
7.10	Apparaat verwijderen .....	96
7.11	Overzicht beeldscherm 'Settings' .....	97
7.12	Verbinding met WLAN-router maken via WPS .....	98
7.13	Verbinding met WLAN-router handmatig maken .....	98
7.14	Netwerknnaam wijzigen .....	99
7.15	WLAN-wachtwoord wijzigen .....	99
7.16	Systeemtijd actualiseren .....	99
7.17	Firmware actualiseren .....	100
7.18	Apparaatinformatie weergeven .....	100
7.19	Netwerkinstellingen resetten .....	101
7.20	Fabrieksinstellingen herstellen .....	101
8	Storingen verhelpen .....	102
8.1	Storingstabel .....	102
8.2	Firmware-update modus handmatig starten .....	103
9	Reiniging en onderhoud .....	104
9.1	Apparaat reinigen .....	104
9.2	Zekering vervangen .....	104
10	Slijtagedelen .....	104
11	Afvoer van het afgedankte apparaat .....	104



Technische gegevens .....	555
Symbolen op het apparaat.....	<b>557</b>
Onderdelen .....	558

## Vertaling van de oorspronkelijke gebruiksaanwijzing

Versie van de gebruiksaanwijzing: 1.1

### 1 Instructies betreft deze gebruiksaanwijzing

Welkom bij OASE Living Water. Met de aanschaf van het product **GA InScenio FM Master WLAN** heeft u een goede keuze gemaakt.

Voordat u het apparaat in gebruik neemt dient u de gebruiksaanwijzing zorgvuldig door te lezen en zich met het apparaat vertrouwd te maken. Alle werkzaamheden aan en met dit apparaat mogen uitsluitend verricht worden als ze conform de onderhavige handleiding zijn.

Houdt u zich voor een juist en veilig gebruik stipt aan de veiligheidsvoorschriften.

Bewaar deze gebruiksaanwijzing zorgvuldig. Geef de gebruiksaanwijzing aan de nieuwe eigenaar wanneer het apparaat van eigenaar verwisselt.

#### 1.1 Symbolen in deze handleiding

##### 1.1.1 Waarschuwingen

De waarschuwingen in deze handleiding zijn met signaalwoorden gemarkeerd, die de mate van gevaar aangeven.



#### WAARSCHUWING

- Betekent een mogelijk gevaarlijke situatie.
- Bij niet aanhouden van de instructie kan dodelijk of ernstig lichamelijk letsel het gevolg zijn.



#### OPMERKING

Informatie, die is bedoeld voor een beter begrip.

##### 1.1.2 Overige instructies

A Verwijst naar een afbeelding, bijvoorbeeld afbeelding A.

→ Verwijst naar een ander hoofdstuk.

## 2 Leveringsomvang

A	Aantal	Omschrijving
1	1	InScenio FM-master WLAN
2	1	Beschermkap
3	1	Grondpen
4	1	WLAN-antenne
5	1	Servicepen voor resetten op fabrieksinstelling

## 3 Productbeschrijving

De FM-Master WLAN is een tuincontactdoos met geïntegreerde WLAN-verbindingstechniek. De aangesloten apparaten worden aangestuurd via een smartphone of tablet met de FM-Master-app.

Eigenschappen:

- Vier schakelbare contactdozen waarvan één dimbaar is.
- Iedere contactdoos met geïntegreerde tijdschakelklok gedurende 24 regelbaar.
- Tot 10 op afstand bedienbare OASE-apparaten kunnen extra worden geïntegreerd en met de app worden bediend.
- Extra DMX/RDM-aansluiting voor het aansturen van voor tuinbussen geschikte OASE-randapparaten, zoals AquaMax Eco Expert.
- Afdekking als bescherming tegen spatwater maakt gebruik gedurende het hele jaar mogelijk.

### 3.1 Beoogd gebruik

GA InScenio FM Master WLAN uitsluitend als volgt gebruiken:

- Uitsluitend te gebruiken als voedingsverdeler voor geschikte OASE-producten.
- Te gebruiken bij omgevingstemperaturen -20 °C ... +45 °C.
- Gebruik onder naleving van de technische gegevens.

Voor GA InScenio FM Master WLAN gelden de volgende beperkingen:

- Geen apparaten aansluiten waarvan gevaar voor personen en voorwerpen kunnen uitgaan en die in geval van nood meteen moeten worden uitgeschakeld.
- Niet in of onder water gebruiken.

## 4 Veiligheidsinstructies

Dit apparaat kan gevaar opleveren voor personen en goederen, indien het op onoordeelkundige c.q. ondoelmatige wijze gebruikt wordt of als de veiligheidsvoorschriften niet worden opgevolgd.

**Dit apparaat kan worden gebruikt door kinderen vanaf 8 jaar en daarnaast door personen met verminderde fysieke, sensorische of mentale vermogens of een gebrek aan ervaring en kennis, mits zij onder toezicht staan of geïnstrueerd werden over het veilige gebruik van het apparaat en de gevaren begrijpen, die hiermee samenhangen.**

**Kinderen mogen niet met het apparaat spelen.**

**Reiniging en onderhoud door de gebruiker mogen niet worden uitgevoerd door kinderen, die niet onder toezicht staan.**

### 4.1 Gevaren als gevolg van de combinatie van water en elektriciteit

- De combinatie van water en elektriciteit kan - in geval van een niet volgens de voorschriften gemaakte aansluiting of door onoordeelkundig gebruik - leiden tot elektrische schokken die ernstig letsel of de dood veroorzaken.
- Schakel eerst alle watervoerende apparaten spanningsvrij alvorens u in het water grijpt.

### 4.2 Elektrische aansluiting

- Elektrische installaties dienen te voldoen aan de nationale opstellingsvoorschriften en mogen slechts door een electricien worden uitgevoerd.
- Een persoon is een electricien als hij of zij op grond van zijn of haar opleiding, kennis en ervaring in staat en bevoegd is, de aan hem of haar overgedragen werkzaamheden te beoordelen en uit te voeren. De werkzaamheden als specialist omvatten ook het herkennen van mogelijke gevaren en het in acht nemen van geldige regionale en nationale normen, voorschriften en bepalingen.
- Neem voor uw eigen veiligheid in geval van vragen of problemen contact op met een electricien.
- De aansluiting van het apparaat is slechts toegestaan als de elektrische gegevens van het apparaat en de voeding overeenkomen. De apparatuurgegevens bevinden zich op het typeplaatje op het apparaat, op de verpakking, of in deze handleiding.
- Het apparaat moet beveiligd zijn via een aardlekschakelaar met een vastgestelde lekstroom van maximaal 30 mA.
- Verlengkabels en stroomverdelers (bijv. stekkerdelen) moeten voor het gebruik buitenshuis geschikt zijn (spatwaterbestendig).
- Bescherm de stekkerverbindingen tegen vochtigheid.

### 4.3 Veilig gebruik

- Het gebruik van het apparaat is alleen toegestaan met beschermingskap. Daardoor worden de aansluitingen en stekkers tegen regen en spatwater beschermd.
- Het apparaat, aansluitingen en stekkers zijn niet waterdicht en mogen niet onder water aangelegd of gemonteerd worden.
- Gebruik het apparaat niet als er sprake is van defecte elektrische kabels of een defecte behuizing.
- Het apparaat niet aan de elektrische leiding dragen of aan de leiding trekken.
- Installeer de leidingen zodat deze tegen beschadigingen zijn beschermd en let erop, dat er niemand over kan struikelen.
- Maak de behuizing van het apparaat of onderdelen ervan alleen open als daar in de gebruiksaanwijzing uitdrukkelijk om gevraagd wordt.
- Voer alleen werkzaamheden aan het apparaat uit, die in deze gebruiksaanwijzing zijn beschreven. Neem contact op met een erkende serviceafdeling of bij twijfel met de fabrikant, in het geval dat problemen niet kunnen worden verholpen.
- Gebruik alleen originele vervangingsonderdelen en -toebehoren voor het apparaat.
- Breng nooit technische veranderingen aan het apparaat aan.

## 5 Plaatsen en aansluiten



**LET OP!** Gevaarlijke elektrische spanning.

**Mogelijke gevolgen:** Dodelijk of ernstig letsel.

**Veiligheidsmaatregelen:**

- Het apparaat mag uitsluitend met een beschermkap worden gebruikt.
- Het apparaat moet overstromingsveilig op een afstand van minimaal 2 m van het water worden geplaatst.

### 5.1 Antenne aansluiten

Zo gaat u te werk:

C

1. Stop verwijderen en antenne vastdraaien.
2. Antenne uitlijnen.

### 5.2 Het plaatsen van het apparaat

Zo gaat u te werk:

B

- Apparaat ten minste 2 m van de vijverrand af opstellen.
- Het apparaat niet aan direct zonlicht blootstellen.

D

1. Beschermkap van het apparaat nemen.
2. Grondpen tot ca.  $\frac{3}{4}$  van de lengte in de grond steken.
3. Apparaat op de grondpen schuiven.
4. De grondpen met apparaat helemaal in de grond steken.
5. Stabiliteit controleren.

### 5.3 Voeding aansluiten

Zo gaat u te werk:

E

Apparaatvariant met netstekker:

- Koppeling van stroomkabel op de apparaatstekker schuiven.

F

Apparaatvariant met stroomkabel:

- Apparaat op stroomnet aansluiten.
  - Alleen een erkend elektricien mag werkzaamheden aan het stroomnet uitvoeren.
  - Aansluitschema op de vlak aan de stroomkabel aanhouden.
  - Draden alleen met adereindhulzen leggen.

#### 5.4 DMX-verbindingkabel aansluiten

Zo gaat u te werk:

G

1. De schermkap op het apparaat verwijderen.
2. De stekker van de aansluitkabel insteken en met de beide schroeven vastzetten (max. 2.0 Nm).
  - De rubberafdichting moet schoon zijn en goed sluitend zitten.
  - Een beschadigde rubberafdichting vervangen.

#### 5.5 Het apparaat op de verdeler voor de stroomvoorziening aansluiten

- Sluit geen InScenio-regelapparaten of mobiele meervoudige contactdozen op het apparaat aan.

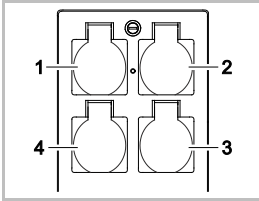

- 1 Contactdoos 1, schakelbaar (max. 10 A / 2000 W)
- 2 Contactdoos 2, schakelbaar (max. 10 A / 2000 W)
- 3 Contactdoos 3, schakelbaar (max. 10 A / 2000 W)
- 4 Contactdoos 4 schakelbaar en dimbaar (40 W ... 320 W)

**Aanwijzing:** De totale belasting van de apparaat van 16 A / 3600 W niet overschrijden!

Zo gaat u te werk:

1. Geschikte contactdoos kiezen (zie afbeelding boven) en netstekker van het apparaat in de contactdoos steken.
  - Controleer of uw OASE-apparaat op deze contactdoos mag worden aangesloten. Hiervoor de gebruiksaanwijzing van het aan te sluiten apparaat lezen.
  - In het algemeen geldt: Apparaten die via een transformator worden gevoed mogen niet op een dimbare contactdoos worden aangesloten.

H

2. Beschermkap plaatsen.

## 6 Inbedrijfstelling

Bediening gebeurt met de 'Oase FM-Master'-app op smartphone/tablet. De inbedrijfstelling wordt in deze volgorde uitgevoerd:

- „OASE-FM-Master“ app installeren. (→ App installeren)
- FM-Master WLAN met stroomnet verbinden.
- WLAN-verbinding maken.

Smartphone/tablet kan op twee manieren verbinding maken met de FM-Master WLAN:

- smartphone/tablet en FM-Master WLAN zijn verbonden met FM-Master WLAN. (→ Verbinding via WLAN-router maken)
- smartphone/tablet en FM-Master WLAN zijn direct via WLAN verbonden. (→ Directe WLAN-verbinding maken)



#### OPMERKING

De LED op de FM-Master WLAN toont de actuele bedrijfstoestand. (→ Bedrijfstoestand weergeven)

## 6.1 Bedrijfstoestand weergeven

A

De LED geeft de bedrijfstoestand van de FM-Master WLAN aan.

- Hulp bij storingen of verkeerd functioneren: (→ Storingstabel)

Kleur led	Status led	Omschrijving
–	Uit	FM-Master WLAN is uitgeschakeld
Groen	Brandt	FM-Master WLAN is bedrijfsgeared of via de Access-Point-modus met de Smartphone/tablet verbonden
	Knippert snel	WPS is geactiveerd, FM-Master WLAN wacht op de toegangsgegevens van de router
	Knippert langzaam (2 seconden aan, 1 seconde uit)	FM-Master WLAN is via de router met de Smartphone/tablet verbonden
Geel	Brandt	FM-Master WLAN start
	Knippert snel	FM-Master WLAN in de firmware-update modus
	Knippert langzaam (2 seconden aan, 1 seconde uit)	FM-Master WLAN zoekt verbinding met de router
Rood	Knippert	Fouten Oplossing: <ul style="list-style-type: none"> <li>• Voeding loskoppelen, 10 seconden wachten, voeding herstellen</li> <li>• FM-Master WLAN resetten naar fabriekinstellingen (→ Fabriekinstellingen herstellen)</li> <li>• Firmware-update uitvoeren. (→ Firmware actualiseren)</li> </ul>

## 6.2 App installeren

iOS

Android

Zo gaat u te werk:



1. Google Play of App Store openen.



2. 'Oase FM-Master'-app zoeken en installeren.
  - Volg de instructies tijdens de installatie op.
3. Dialoogvragen over de toegang tot apparaatinterne gegevens bevestigen.
  - Als de toegang wordt toegestaan, kunnen individuele productfoto's voor de aanduiding van de contactdozen worden gemaakt.
  - De dialoogvraag wordt gesteld tijdens de installatie (Android) of bij het uitvoeren van de app (iOS).

Na de installatie wordt de app op het display weergegeven.

## 6.3 Verbinding via WLAN-router maken

Voorwaarde:

- Het WLAN-bereik tussen router en FM-Master WLAN is niet meer dan 80 m zonder storingsbronnen en bij vrij zicht.
- In de WLAN-router is de WLAN-standaard 802.11b ingesteld. De FM-Master WLAN ondersteunt alleen deze standaard.

De verbinding kan via drie verschillende methoden worden gemaakt.

- Via een knopdruk via WPS verbinden
- Via de "Oase FM-Master" app via WPS verbinden (→ Verbinding met WLAN-router maken via WPS)
- Via de "Oase FM-Master" app handmatig verbinden (→ Verbinding met WLAN-router handmatig maken)

### Via een knopdruk via WPS verbinden

Met WPS (Wi-Fi Protected Setup) wordt een veilige verbinding via een druk op de knop op de WLAN-router en op FM-Master WLAN gemaakt.

- De invoer van de SSID en het wachtwoord komt te vervallen.
- De WLAN-router moet WPS ondersteunen.

Zo gaat u te werk:

Op de router:

1. WPS-toets op de router indrukken, om WPS te activeren.
  - Specificaties in de gebruiksaanwijzing van de router opvolgen.
  - WPS is slechts een beperkte tijd actief. Binnen deze periode WPS op FM-Master WLAN activeren.

□ |

Op FM-Master WLAN:

2. Servicestift in de opening tussen de beide bovenste contactdozen steken tot u weerstand voelt. De reset-toets is bereikt.
3. Resettoets kort indrukken (max. 2 seconden) om WPS te activeren.
  - De LED brandt groen en knippert snel.
  - WPS blijft circa 2 minuten actief.
  - De verbinding is gemaakt, wanneer de LED groen en langzaam knippert (2 seconden aan, 1 seconde uit).

Op smartphone/tablet:

4. Verbinding met WLAN-router maken
5. „OASE-FM-Master“ app starten.

### 6.4 Directe WLAN-verbinding maken

De WLAN-reikwijdte tussen smartphone/tablets en FM-Master bedraagt maximaal 80 m zonder storingsbronnen en bij vrij zicht.

- Netwerknamen (SSID) ① en standaardwachtwoord ② zijn vermeld op de sticker naast het typeplaatje van de FM-Master WLAN.
- De verbinding is versleuteld en beveiligd met een wachtwoord.
  - Advies: Wachtwoord bij de eerste inbedrijfstelling wijzigen om ongevoegde toegang tot de FM-Master WLAN te voorkomen.
- De laatste zes tekens van de netwerknamen (SSID) „Oase FM-Master <xxxxxx>“ zijn apparaatspecifiek en vast ingesteld.
- De FM-Master WLAN heeft in de fabrieksinstelling het wachtwoord 'oase1234'. Uit veiligheidsoverwegingen moet het wachtwoord na inbedrijfname worden gewijzigd.



Gebruikte pictogrammen kunnen afwijken van de pictogrammen op de smartphone/tablet.

iOS

Android

Zo gaat u te werk:



1. Instellingen openen.
2. WLAN/WiFi kiezen en activeren.
3. Uit de lijst met netwerken de gewenste netwerkverbinding „Oase FM-Master <xxxxxx>“ kiezen.
4. Wachtwoord invoeren en 'Verbinden' kiezen.
  - De verbinding met de FM-Master WLAN wordt gemaakt.
  - Als de verbinding gemaakt is, wordt onder de netwerknamen 'Verbonden' (Android) of een '✓' (iOS) weergegeven.
  - Andere WLAN-verbindingen zijn gedeactiveerd.
5. 'Oase FM-Master'-app starten.
  - De app kiest automatisch de taal van het besturingssysteem. Als de app de taal niet ondersteunt, wordt Engels ingesteld.

**7 Bediening**  
**7.1 Overzicht beeldscherm 'Home'**



**Beeldscherm 'Home'**



FMR0015

- 1
  - 
  - Contactdoos inschakelen/ uitschakelen
    - Op het pictogram tikken om de contactdoos in of uit te schakelen.
  - Foto aan pictogram toevoegen (→ Pictogram voor de contactdoos aanpassen)
- 2
  - 
  - Vorige/volgende pagina kiezen
  - Op het pictogram tikken om een andere pagina te kiezen.
- 3
  - 
  - Timer activeren/deactiveren
  - Op het pictogram tikken om de timer voor de vier contactdozen te activeren of deactiveren.
- 4
  - 
  - Beeldscherm 'Home'
  - Op het pictogram tikken om een ander beeldscherm te kiezen.
  - Via dit beeldscherm worden de aangesloten apparaten bediend.
  - 
  - Beeldscherm 'Timer'
  - Op het pictogram tikken om een ander beeldscherm te kiezen.
  - Contactdozen met geïntegreerde tijdschakelklok gedurende 24 sturen.
  - 
  - Beeldscherm 'Mijn apparaten'
  - Op het pictogram tikken om een ander beeldscherm te kiezen.
  - Op afstand bedienbare OASE-apparaten toevoegen en configureren.
  - 
  - Beeldscherm "Settings"
  - Op het pictogram tikken om een ander beeldscherm te kiezen.
  - Apparaat informatie weergeven.
  - Verbinding met het apparaat direct (Acces Point) of via een WLAN-router (Router) maken.
  - Netwerknnaam (SSID) en wachtwoord wijzigen.
  - Firmware actualiseren.
- 5
  - 
  - Status WLAN-verbinding
  - ONLINE: smartphone/tablet is verbonden met FM-Master WLAN.
  - OFFLINE: smartphone/tablet is niet verbonden met FM-Master WLAN.



- 6
- Systeemtijd van de FM-Master WLAN
- De systeemtijd kan op de tijd van het bedieningsapparaat worden geactualiseerd. (→ Systeemtijd actualiseren)
- 7
- 
- Aangesloten apparaat dimmen op de contactdoos onder links
- De knop van de schuifregelaar aanraken en verschuiven om het aangesloten apparaat te dimmen.
  - Op de pijlpunten tikken, om het aangesloten apparaat stapsgewijs te dimmen.
  - Functie beschikbaar voor dimbare OASE-apparaten.

## 7.2 Pictogram voor de contactdoos aanpassen



### Beeldscherm 'Home'

De pictogrammen voor schakelen van de contactdozen kunnen met foto's individueel worden vormgegeven.



FMR0019

- 1 Pictogram voor het schakelen van de contactdoos

### iOS

Zo gaat u te werk:

1. Pictogram aanraken en 2 seconden ingedrukt houden.
  - Er wordt een keuzemenu geopend.
2. Foto uit bibliotheek kiezen, met de geïntegreerde camera opnemen of verwijderen.

### Android



Zo gaat u te werk:

1. Pictogram aanraken en 2 seconden ingedrukt houden.
  - Er wordt een keuzemenu voor de camera geopend.
2. Gewenst object met de geïntegreerde camera opnemen.
  - De foto wordt automatisch in de pictogram gevoegd.

### 7.3 Apparaat met handzender bedienen



#### Beeldscherm 'Home'

Bij meerdere toegevoegde apparaten op  of  tikken, tot de pagina met het gewenste apparaat verschijnt. Ook mogelijk: Op het beeldscherm naar rechts of links vegen.

- De OASE-productnaam wordt in het beeldscherm boven links getoond.
- Het toegevoegde apparaat kan met een eigen naam eenduidig worden aangegeven. (→ Apparaat toevoegen)



FMR0020

- 1 Virtuele handzender
  - De virtuele handzender is identiek aan de fysieke handzender.
  - Aan een toegevoegd apparaat kunnen meerdere virtuele of fysieke handzenders worden toegewezen.
  - Meerdere dezelfde apparaten kunnen met een virtuele handzender tegelijk worden bediend. Hiervoor moet de virtuele handzender op elk apparaat worden geprogrammeerd.
    - Het programmeren van de handzender wordt beschreven in de gebruiksaanwijzing van het toegevoegde apparaat.

Zo gaat u te werk:

1. Op de toets van de virtuele handzender tikken of de toets aanraken en aangeraakt houden.
  - Een rode LED geeft aan dat de functie wordt uitgevoerd.
  - De functie van de toetsen wordt beschreven in de gebruiksaanwijzing van het toegevoegde apparaat.

## 7.4 Pomp op DMX-aansluiting bedienen



### Beeldscherm 'Home'

Bij meerdere toegevoegde apparaten op **>>>** of **<<<** tikken, tot de pagina met het gewenste apparaat verschijnt. Ook mogelijk: Op het beeldscherm naar rechts of links vegen.

- De OASE-productnaam wordt in het beeldscherm boven links getoond.
- Het toegevoegde apparaat kan met een eigen naam eenduidig worden aangegeven. (→ Apparaat toevoegen)

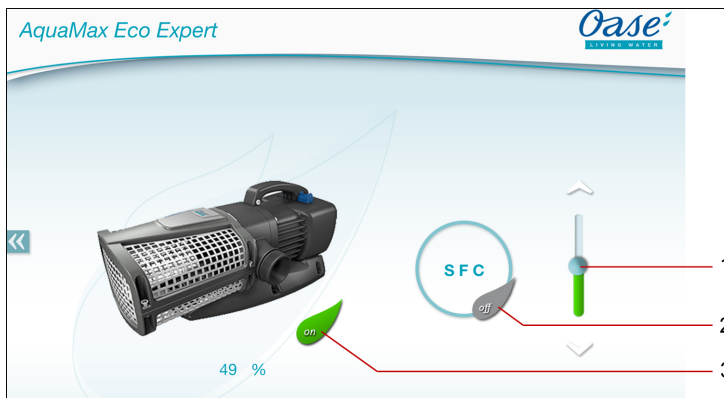

FMR0018

- 1 Toerental instellen
  - De knop van de schuifregelaar aanraken en verschuiven om het toerental van de pomp in te stellen.
  - Op de pijlpuntjes tikken om het toerental stapsgewijs in te stellen.
  - Bij ingeschakelde SFC-functie is de toerentalinstelling gedeactiveerd (grijs weergegeven).
- 2 SFC-functie inschakelen/ uitschakelen
  - Op het pictogram tikken om de SFC-functie in of uit te schakelen.
  - De SFC-functie wordt beschreven in de gebruiksaanwijzing van de pomp.
- 3 Pomp inschakelen/ uitschakelen
  - Op het pictogram tikken om de pomp in of uit te schakelen.

7.5 Overzicht beeldscherm 'Timer'



Beeldscherm 'Timer'

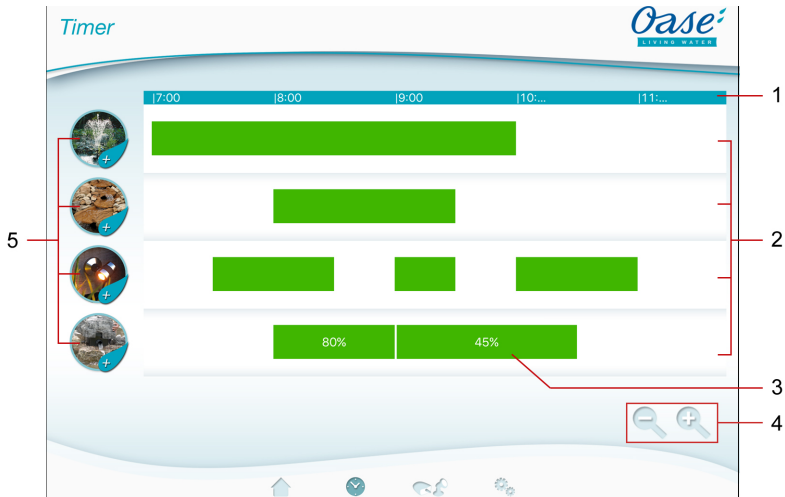

FMR0023

- 1 24-uurs schaal (0:00 uur... 24:00 uur)
- 2 Tijdas voor weergave van de geprogrammeerde tijdschakelklok
  - Aan elke contactdoos is een tijdas toegekend.
  - Geprogrammeerde tijdschakelklokken zijn als groene balken op de tijdas weergegeven.
  - Door touchen in het bereik van de tijdassen wordt de weergave aangepast.
    - Naar links of rechts vegen, om andere tijden weer te geven.
    - Vingers spreiden, om tijdassen uit te rekken.
    - Vingers samen brengen, om de tijdassen te krimpen.
- 3 Geprogrammeerde tijdschakelklok
  - De groene balk toont de tijdsperiode, waarbinnen de contactdoos is ingeschakeld.
  - De inschakeltijd en de uitschakeltijd kunnen op de 24-uurs schaal worden afgelezen.
  - Bij de contactdoos met dimmer wordt bovendien de ingestelde procentuele waarde van de dimmer getoond.
- 4 Bewerkingshulpmiddelen bij klein display:
  -  Touch-pictogram
    - Tijdassen krimpen
  -  Touch-pictogram
    - Tijdassen uitrekken
- 5 Touch-pictogram van de contactdoos
  - Touch-pictogram aanraken, om een nieuwe tijdschakelklok te programmeren.

## 7.6 Tijdschakelklok toevoegen



### Beeldscherm 'Timer'

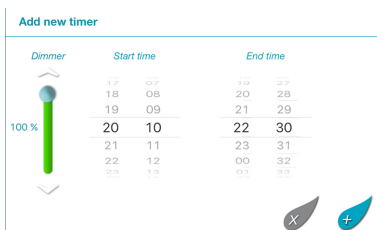

FMR0024

Zo gaat u te werk:

- Op het touch-pictogram de gewenste contactdoos aanraken of een vrij gebied op de tijdas aanraken en vasthouden.
    - Een nieuwe tijdschakelklok wordt weergegeven.
  - Verticaal via het betreffende cijferwiel vegen, tot de gewenste starttijd en eindtijd is ingesteld.
  - Bij de contactdoos met dimmer bovendien een procentuele waarde instellen.
  - Op tikken om de tijdschakelklok toe te voegen.
    - De tijdschakelklok wordt op de tijdas getoond.
- Tik op om de procedure te onderbreken.

## 7.7 Tijdschakelklok veranderen/wissen



### Beeldscherm 'Timer'

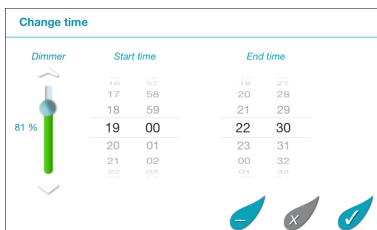

FMR0025

### Tijdschakelklok veranderen

Zo gaat u te werk:

- De gewenste tijdschakelklok aanraken en vasthouden
    - De tijdschakelklok wordt weergegeven.
  - Verticaal over het betreffende cijferwiel vegen, tot de gewenste starttijd en eindtijd is ingesteld.
  - Bij de contactdoos met dimmer bovendien de gewenste procentuele waarde instellen.
  - Instellingen overnemen:
  - Op tikken om de veranderingen over te nemen.
    - De tijdschakelklok wordt op de tijdas getoond.
- Tik op om de procedure te onderbreken.

### Tijdschakelklok wissen

Zo gaat u te werk:

1. De gewenste tijdschakelklok aanraken en vasthouden
  - De tijdschakelklok wordt weergegeven.
2. Op  tikken om de tijdschakelklok te wissen.
  - Een vraag wordt getoond, of alleen deze tijdschakelklok of alle geprogrammeerde tijdschakelklokken van de contactdoos moeten worden gewist.
3. Op het gewenste commando tikken.
  - De tijdschakelklok resp. alle tijdschakelklokken van de contactdoos worden gewist.

## 7.8 Overzicht beeldscherm 'Mijn apparaten'



### Beeldscherm 'Mijn apparaten'

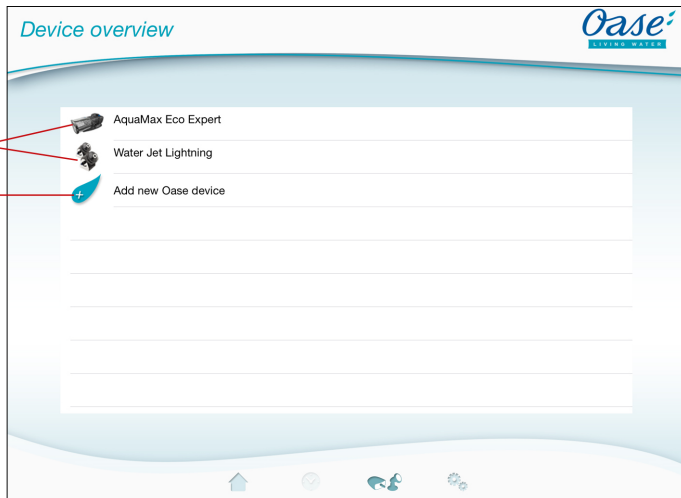

FMR0016

- 1 Al toegevoegde apparaten
- 2 Nieuw apparaat toevoegen

## 7.9 Apparaat toevoegen





### Beeldscherm 'Mijn apparaten'

Aan de FM-Master WLAN kunnen maximaal tien apparaten worden toegevoegd.

#### iOS

Zo gaat u te werk:

1. Op  tikken om de lijst met beschikbare OASE-apparaten te openen.
2. Op een apparaat in de lijst tikken om het apparaat te selecteren.
3. Op  tikken om het apparaat toe te voegen.
  - Bij een apparaat met handzender wordt een dialoogvenster voor het programmeren weergegeven.
4. Op het apparaat de toets voor het programmeren indrukken en dan de dialoogvraag met OK bevestigen.
  - De toets voor het programmeren wordt beschreven in de gebruiksaanwijzing van het toegevoegde apparaat.
  - De handzender werd geprogrammeerd.
  - Het apparaat werd toegevoegd.
5. Om het toegevoegde apparaat een naam te geven, gaat u naar overzicht apparaten.
6. In het overzicht apparaten op het gewenste apparaat tikken.
  - Er gaat een dialoogveld open.
7. Apparaatnaam invoeren en met OK bevestigen.
  - De apparaatnaam werd toegewezen.

#### Android

Zo gaat u te werk:

1. Op  tikken om de lijst met beschikbare OASE-apparaten te openen.
2. Op een apparaat in de lijst tikken om het apparaat te selecteren.
3. Op  tikken om het apparaat toe te voegen.
4. De dialoogvraag bevestigen.
5. Apparaatnaam invoeren en met OK bevestigen.
  - Bij een apparaat met handzender wordt een dialoogvenster voor het programmeren weergegeven.
6. Bij een apparaat met handzender op het apparaat de toets voor het programmeren indrukken en dan de dialoogvraag met OK bevestigen.
  - De handzender werd geprogrammeerd.
  - Het apparaat werd toegevoegd.
  - De apparaatnaam werd toegewezen.



#### OPMERKING

Bij een virtuele handzender kan de instrumentnaam ook beschrijvingen van de toetsen bevatten. Voorbeeld voor een FM-Master 3:

- „Biovijver - 1:Licht 2:Skimmer 3:Waternal“



#### OPMERKING

De virtuele handzender op het beeldscherm 'Home' kan ook na het toevoegen van het apparaat worden geprogrammeerd.

- Voor het programmeren drukt u de betreffende toets op de virtuele handzender in.
- Het programmeren van de handzender wordt beschreven in de gebruiksaanwijzing van het toegevoegde apparaat.

## 7.10 Apparaat verwijderen



### Beeldscherm 'Mijn apparaten'

---

#### iOS

Zo gaat u te werk:

1. De regel met het te wissen apparaat aanraken, vasthouden en naar links trekken.



2. Op 'Wissen' tikken.
  - Het apparaat werd verwijderd.

#### Android

Zo gaat u te werk:

1. In de regel met het te wissen apparaat op  tikken.
2. Volgende dialoogvraag met OK bevestigen.
  - Het apparaat werd verwijderd.



## 7.11 Overzicht beeldscherm 'Settings'



## Beeldscherm "Settings"

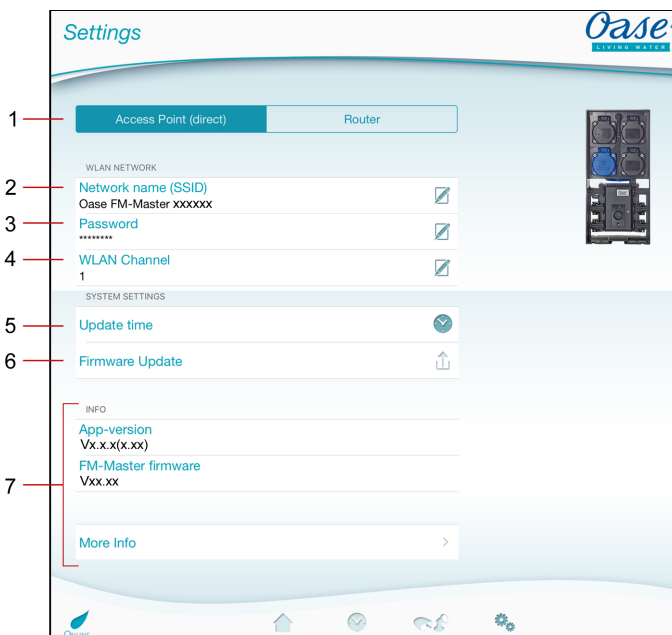

FMR0021

## 1 WLAN-verbinding kiezen



- Via de knop **Access Point (direct)** wordt de FM-Master WLAN in de Access-Point-modus gestart. In deze modus is de smartphone/tablet via de WLAN "Oase FM-Master <xxxxxx>" direct met de FM-Master WLAN verbonden. (→ Directe WLAN-verbinding maken)
- Via de knop **Router** wordt de FM-Master WLAN in de Router-modus gestart. In deze modus is de FM-Master WLAN met een beschikbare WLAN van een router verbonden. Voor de bediening moet de smartphone/tablet met dezelfde WLAN zijn verbonden. (→ Verbinding met WLAN-router maken via WPS)  
(→ Verbinding met WLAN-router handmatig maken)

## 2 Netwerknaam (SSID)

- Tabblad "Access Point (direct)"
  - Het instrument stelt een draadloos netwerk (WLAN) onder de opgegeven netwerknaam ter beschikking, waarmee de smartphone/tablet direct is verbonden.
  - De netwerknaam in de fabrieksinstelling staat op de FM-Master WLAN op de sticker naast het typeplaatje. (→ Directe WLAN-verbinding maken)
  - Via het touch-pictogram  wordt de netwerknaam gewijzigd. De laatste zes tekens 'xxxxxx' zijn apparaatspecifiek en vast ingesteld. (→ Netwerknaam wijzigen)
- Tabblad "router"
  - Weergave van de WLAN, waarmee de FM-Master WLAN is verbonden.

## 3 Wachtwoord

- Het wachtwoord "oase1234" van de fabrieksinstelling staat op de FM-Master WLAN op de sticker naast de typeplaat. (→ Inbedrijfstelling)
- Via het touch-pictogram  wordt het WLAN-wachtwoord van de directe WLAN-verbinding (Access Point) gewijzigd. (→ WLAN-wachtwoord wijzigen)

- 4 WLAN-kanaal
  - Wanneer het ingestelde kanaal door andere draadloze deelnemers is bezet, dan bestaat de mogelijkheid, uit te wijken naar een ander kanaal.
  - Storingen van de WLAN-verbinding kunnen mogelijkterwijs door de keuze van een ander kanaal worden opgelost.
  - Alleen beschikbaar in de Access-Point-modus.
- 5 Tijd actualiseren
  - Via het touch-pictogram  wordt de systeemtijd van de FM-Master WALN op de tijd van het bedieningsapparaat geactualiseerd. (→ Systeemtijd actualiseren)
- 6 Firmware actualiseren
  - Via het touch-pictogram  wordt de firmware geactualiseerd. (→ Firmware actualiseren)
- 7 Weergave van de instrumentinformatie (→ Firmware actualiseren)

## 7.12 Verbinding met WLAN-router maken via WPS



### Beeldscherm "Settings"

---

Voorwaarde:

- De smartphone/tablet is direct (Access Point) met de FM-Master WLAN verbonden. (→ Directe WLAN-verbinding maken)
- In de WLAN-router is de WLAN-standaard 802.11b ingesteld. De FM-Master WLAN ondersteunt alleen deze standaard.

Zo gaat u te werk:

1. Op  tikken.
2. In de selectie "WPS" activeren.
  - WPS wordt geactiveerd. Binnen 2 minuten WPS op de WLAN-router activeren. Eventueel de gebruiksaanwijzing van de router lezen.
  - De verbinding is gemaakt, wanneer de LED op FM-Master WLAN groen en langzaam knippert (2 seconden aan, 1 seconde uit).
3. De smartphone/tablet met de WLAN van de router verbinden.
  - De app kan nu via de router met FM-Master WLAN verbinding maken.

## 7.13 Verbinding met WLAN-router handmatig maken



### Beeldscherm "Settings"

---

Voorwaarde:

- De smartphone/tablet is direct (Access Point) met de FM-Master WLAN verbonden. (→ Directe WLAN-verbinding maken)
- In de WLAN-router is de WLAN-standaard 802.11b ingesteld. De FM-Master WLAN ondersteunt alleen deze standaard.

Zo gaat u te werk:

1. Op  tikken.
2. In de selectie "Handmatige verbinding" kiezen.
3. Netwerknnaam (SSID) van de router invoeren.
4. Wachtwoord van de router invoeren en met "OK" bevestigen.
  - Het opbouwen van de verbinding wordt door een waarschuwingstoon bevestigd.
  - De verbinding is gemaakt, wanneer de LED op FM-Master WLAN groen en langzaam knippert (2 seconden aan, 1 seconde uit).
5. De smartphone/tablet met de WLAN van de router verbinden.
  - De app kan nu via de router met FM-Master WLAN verbinding maken.

## 7.14 Netwerknaam wijzigen



### Beeldscherm "Settings"

---

Zo gaat u te werk:

1. Naast netwerknaam (SSID) op  tikken.
  - Er verschijnt een dialoogvraag voor legitimatie.
2. Het geldige WLAN-wachtwoord invoeren en met OK bevestigen.
3. Nieuwe netwerknaam invoeren met 'WIJZIGEN' bevestigen.
  - FM-Master WLAN meldt de succesvolle wijziging met een bevestigingstoon.
  - De WLAN-verbinding met de FM-Master WLAN werd onderbroken en start opnieuw.
4. WLAN-verbinding met de nieuwe netwerknaam tot stand brengen.

## 7.15 WLAN-wachtwoord wijzigen



### Beeldscherm "Settings"

---

Zo gaat u te werk:

1. Naast 'WLAN-wachtwoord' op  tikken.
  - Er verschijnt een dialoogvraag voor legitimatie.
2. Het oude, geldige WLAN-wachtwoord invoeren en met OK bevestigen.
3. Het nieuwe WLAN-wachtwoord invoeren, invoer herhalen en met 'WIJZIGEN' bevestigen.
  - FM-Master WLAN meldt de succesvolle wijziging met een bevestigingstoon.
  - De WLAN-verbinding met de FM-Master WLAN werd onderbroken en start opnieuw.
4. WLAN-verbinding met het nieuwe wachtwoord tot stand brengen.



### OPMERKING

Bij een smartphone/tablet met Android kan na een wachtwoordwijziging de authenticatie mislukken, omdat niet automatisch naar het nieuwe wachtwoord wordt gevraagd. Oplossing:

- In de WLAN-instelling van de smartphone/tablet de netwerknaam kiezen en het nieuwe wachtwoord invoeren.
- In de smartphone/tablet WLAN wissen, WLAN opnieuw selecteren en verbinden.

## 7.16 Systeemtijd actualiseren



### Beeldscherm "Settings"

---

Zo gaat u te werk:

1. Naast 'Tijd actualiseren' op  tikken.
  - Het touch-pictogram is actief, wanneer de systeemtijd van de FM-Master WLAN van de tijd van het bedieningsapparaat afwijkt.
  - De tijd wordt nu bij actief touch-pictogram geactualiseerd.
2. De vraag met 'OK' bevestigen.

## 7.17 Firmware actualiseren



### Beeldscherm "Settings"

Bij een firmware-update gaat de FM-Master WLAN naar de firmware-update modus en stelt een nieuw netwerk ter beschikking. Voor het installeren van de update moet smartphone/tablet met dit netwerk worden verbonden.



#### OPMERKING

Voorwaarden voor een foutloze firmware-update:

- Andere WLAN-verbinding naar de FM-Master WLAN zijn losgekoppeld.
- De WLAN-verbinding heeft een zeer goede signaalsterkte.
- De FM Master App wordt tijdens de update niet beëindigd.
- De energiebesparingsmodus van smartphone/tablet is gedeactiveerd.
- De accu van smartphone/tablet is voldoende opgeladen. De update duurt maximaal 2 minuten.
- De voeding van de FM-Master WLAN wordt niet onderbroken.

Zo gaat u te werk:

1. Naast 'FM-Master Firmware' op  tikken.
  - Het touch-pictogram verschijnt alleen, wanneer er een update beschikbaar is.
2. Aanwijzingen voor een foutloze firmware-update bevestigen.
  - FM-Master WLAN gaat naar de Firmware-update modus en bevestigt dit met een bevestigingstoon.
  - FM-Master WLAN stelt het netwerk „OASE\_UPDATE\_XXXXXX“ ter beschikking.
  - Een aanwijzing voor wisseling van het netwerk verschijnt.
3. Smartphone/tablet met het netwerk „OASE\_UPDATE\_XXXXXX“ verbinden.
4. Naar het beeldscherm 'Instellingen' van de app gaan en aanwijzing bevestigen.
  - De update wordt gestart.
  - Het update-verloop verschijnt.
5. Na een succesvolle update smartphone/tablet met het WLAN-netwerk van de FM-Master WLAN verbinden.

## 7.18 Apparaat informatie weergeven



### Beeldscherm "Settings"

Weergegeven informatie:

- App-versie van de FM Master App
- Firmwareversie van de FM-Master WLAN

Tik op "Extra info", om de volgende informatie te tonen:

- Serienummer van de FM-Master WLAN
- Lokale IP-adres
- IP-adres van de FM-Master WLAN
- Op [Product informatie / FAQ](#) tikken, om op de OASE-website aanvullende informatie over het product en hulp bij problemen te verkrijgen.

### 7.19 Netwerkinstellingen resetten

De netwerkinstellingen worden naar de uitleveringstoestand teruggezet. Opgeslagen posities uit de apparaatbibliotheek en de tijdschakelklok blijven behouden.

Zo gaat u te werk:

I

1. Sluitdopje eraf trekken.
2. Servicestift in de opening tussen de beide bovenste contactdozen steken tot u weerstand voelt. De reset-toets is bereikt.
3. Reset-toets circa 5 seconden ingedrukt houden.
  - Een waarschuwingsgeluid klinkt met korte interval, die het wissen van de netwerkinstellingen bevestigt.
  - Netwerknnaam (SSID) en wachtwoord van de WLAN-router zijn gewist.
  - Het wachtwoord van de FM-Master WLAN is naar de fabrieksinstelling teruggezet.
  - De LED op de FM-Master WLAN brandt groen.
  - De FM-Master WLAN start in Access-Point-modus en kan nu met de smartphone/tablet direct worden verbonden.
4. Sluitdopje terugplaatsen.

### 7.20 Fabrieksinstellingen herstellen

Toegevoegde apparaten en individuele netwerkinstellingen worden bij het resetten van de fabrieksinstellingen gewist.

Zo gaat u te werk:

I

1. Sluitdopje eraf trekken.
2. Servicestift in de opening tussen de beide bovenste contactdozen steken tot u weerstand voelt. De reset-toets is bereikt.
3. Reset-toets minimaal 15 seconden ingedrukt houden.
  - Na 5 seconden klinkt met korte interval een waarschuwingsgeluid, na nogmaals 10 seconden klinkt een constant waarschuwingsgeluid. Aansluitend knippert de LED en het resetten van de fabrieksinstellingen start.
  - De fabrieksinstellingen zijn gereset, wanneer de LED groen brandt.
4. Sluitdopje terugplaatsen.

## 8 Storingen verhelpen

### 8.1 Storingstabel

Storing	Oorzaak	Oplossing
WLAN-verbinding werd niet tot stand gebracht, hoewel de netwerknaam in de WLAN-instellingen wordt weergegeven.	Smartphone/tablet kan de ingevoerde verbindinggegevens voor het netwerk niet actualiseren.	iOS: <ul style="list-style-type: none"> <li>• Netwerk selecteren en op <math>\Phi</math> tikken</li> <li>• Op 'Dit netwerk negeren' tikken om het netwerk te verwijderen</li> <li>• Aansluitend opnieuw met het netwerk verbinden</li> </ul> Android: <ul style="list-style-type: none"> <li>• Netwerk selecteren en op 'Verwijderen' tikken, om het netwerk te verwijderen.</li> <li>• Aansluitend opnieuw met het netwerk verbinden</li> </ul>
	De in de router ingestelde WLAN-standaard is niet compatibel met de FM-Master WLAN	FM-Master WLAN ondersteunt alleen de WLAN-standaard 802.11b <ul style="list-style-type: none"> <li>• Op de router de WLAN-standaard 802.11b activeren (zie handleiding van de router)</li> </ul>
FM-Master WLAN reageert niet op commando's	WLAN/WiFi op smartphone/tablet is gedeactiveerd	WLAN/WiFi op smartphone/tablet activeren en verbinding met FM-Master WLAN tot stand brengen
	Storingsoorzaken tussen smartphone/tablet en FM-Master WLAN	<ul style="list-style-type: none"> <li>• Afstand tussen smartphone/tablet en FM-Master WLAN verminderen</li> <li>• Andere locatie voor het bedienen kiezen</li> <li>• Vrij zicht tussen FM-Master WLAN en smartphone/tablet realiseren</li> <li>• Bij directe WLAN-verbinding (Access Point) tussen FM-Master WLAN en smartphone/tablet een ander WLAN-kanaal kiezen (→ Overzicht beeldscherm 'Settings')</li> </ul>
	Te grote afstand tussen smartphone/tablet en FM-Master WLAN	<ul style="list-style-type: none"> <li>• Afstand verminderen, max. reikwijdte van 80 m niet overschrijden</li> <li>• Standaard repeater toepassen, om de reikwijdte te vergroten</li> </ul>
	WLAN-antenne op FM-Master WLAN is losgeraakt of is niet aangesloten	WLAN-antenne aansluiten en vastzetten en in de richting van de smartphone/tablet resp. router uitrichten
	WLAN-antenne op FM-Master WLAN is niet uitgericht	WLAN-antenne in de richting van de smartphone/tablet resp. router uitrichten
	Voeding naar FM-Master WLAN onderbroken	Voeding aansluiten <ul style="list-style-type: none"> <li>• LED groen brandt</li> <li>• LED groen knippert, wanneer de WLAN-verbinding tot stand is gebracht</li> </ul>
	Ontvanger in de FM-Master WLAN defect	Hierover contact opnemen met de OASE-service
Dimmer functioneert niet	Fijne zekering is gesprongen <ul style="list-style-type: none"> <li>• Een niet dimbaar apparaat werd op de dimbare contactdoor aangesloten</li> <li>• Het maximaal toelaatbare aansluitvermogen werd overschreden</li> </ul>	<ul style="list-style-type: none"> <li>• Zekering vervangen (→ technische gegevens)</li> <li>• Alleen geschikte apparaten op de dimbare contactdoos aansluiten</li> <li>• Maximaal toegelaten aansluitvermogen aanhouden</li> </ul>
FM-Master WLAN schakelt op verkeerde tijdstip.	Systeemtijd van de FM-Master WLAN komt niet overeen met de werkelijke tijd	De systeemtijd op de tijd van het bedieningsapparaat actualiseren. (→ Systeemtijd actualiseren)
Toegevoegde OASE-apparaat met draadloze bediening reageert niet op commando's	Voor de 433.92-MHz draadloze bediening is de afstand tot de FM-Master WLAN te groot	De afstand tussen FM-Master WLAN en OASE-apparaat verkleinen, max. reikwijdte van 80 m niet overschrijden
Toegevoegd DMX-apparaat reageert niet op commando's	Gegevensleiding onderbroken DMX-apparaat zonder voeding	DMX-aansluitingen controleren Voeding aansluiten
Op het commando van de handzender reageren meerdere apparaten	Er zijn meerdere apparaten op het kanaal van de FM-Master WLAN geprogrammeerd	Niet gewenst apparaat verwijderen <ul style="list-style-type: none"> <li>• Het verwijderen van het apparaat wordt beschreven in de gebruiksaanwijzing van het apparaat</li> </ul>
LED geel knippert snel	FM-Master WLAN is in de firmware-update modus	FM-Master WLAN opnieuw starten (voeding loskoppelen en herstellen) Smartphone/tablet met het netwerk „OASE_UPDATE_XXXXXX” verbinden en via de app de firmware-update starten

Storing	Oorzaak	Oplossing
LED geel knippert langzaam (2 seconden aan, 1 seconde uit)	FM-Master WLAN zoekt een WLAN-verbinding met de router	<ul style="list-style-type: none"> <li>• Afstand verminderen, max. reikwijdte van 80 m niet overschrijden</li> <li>• Storingsbronnen oplossen, die het WLAN-signaal verzwakken (bijv. andere draadloze deelnemer, hoogteverschillen)</li> <li>• WLAN-router inschakelen</li> <li>• Op de router de WLAN-functie activeren</li> <li>• Wanneer de router niet meer aanwezig of defect is, de netwerkinstellingen van de FM-Master WLAN resetten, om deze in de Acces-Point-modus direct te kunnen aansturen (→ Netwerkinstellingen resetten)</li> <li>• FM-Master WLAN met een andere router verbinden (→ Verbinding via WLAN-router maken)</li> </ul>
LED rood knippert	Interne fout	<ul style="list-style-type: none"> <li>• Voeding loskoppelen, 10 seconden wachten, voeding herstellen</li> <li>• FM-Master WLAN resetten naar fabrieksinstellingen</li> </ul>
Apparaat start niet, LED rood knippert	Geen firmware gevonden	Firmware-update modus handmatig starten (→ Firmware-update modus handmatig starten )

## 8.2 Firmware-update modus handmatig starten

Zo gaat u te werk:

I

1. Voeding loskoppelen.
2. Sluitdopje eraf trekken.
3. Servicestift in de opening tussen de beide bovenste contactdozen steken tot u weerstand voelt. De reset-toets is bereikt.
4. Reset-toets ingedrukt houden.
5. Voeding herstellen, terwijl de reset-toets wordt ingedrukt.
6. Reset-toets circa 2 seconden loslaten.
  - FM-Master WLAN is in de firmware-update modus, wanneer de LED geel knippert.
7. Met de smartphone/tablet een WLAN-verbinding met WLAN OASE\_UPDATE\_XXXXXX maken.
8. Firmware-update via app starten. (→ Firmware actualiseren)
9. Sluitdopje terugplaatsen.

## 9 Reiniging en onderhoud



**LET OP!** Gevaarlijke elektrische spanning!

**Mogelijke gevolgen:** Dodelijk of ernstig letsel.

**Veiligheidsmaatregelen:** Maak het apparaat los van de netvoeding voor aanvang van de werkzaamheden.

### 9.1 Apparaat reinigen

Reinig het apparaat met een zachte doek, schone en droge doek. Gebruik nooit agressieve reinigingsmiddelen of chemische oplossingen, omdat hierdoor de behuizing kan worden beschadigd of de functie kan worden beïnvloed.

### 9.2 Zekering vervangen

De dimmer is afgezekerd door een fijne zekering.

Voorwaarde:

- De netstekkers van de aangesloten apparaten zijn uit het contact getrokken.

Zo gaat u te werk:

J

1. Sluitdopje eraf trekken.
2. Zekeringshouder met de schroevendraaier onder lichte druk een kwartslag naar links draaien (bajonet-sluiting).
3. Zekeringshouder met fijne zekering eruit nemen.
4. Fijne zekering vervangen.  
Type: → technische gegevens
5. Zekeringshouder er weer in draaien.
6. Sluitdopje terugplaatsen.

## 10 Slijtagedelen

De volgende componenten zijn slijtageonderdelen en vallen niet onder de garantie:

- Fijne zekering dimmer

## 11 Afvoer van het afgedankte apparaat



### OPMERKING

Dit apparaat niet met het huishoudelijk afval afvoeren!

- Apparaat door afknippen van de netvoedingskabel onbruikbaar maken en via het daarvoor bedoelde inname-systeem afvoeren.



## Índice

1	Indicaciones sobre estas instrucciones de uso .....	107
1.1	Símbolos en estas instrucciones.....	107
1.1.1	Indicaciones de advertencia .....	107
1.1.2	Otras indicaciones .....	107
2	Volumen de suministro.....	107
3	Descripción del producto.....	107
3.1	Uso conforme a lo prescrito .....	108
4	Indicaciones de seguridad .....	108
4.1	Peligros que se producen por el contacto del agua con la electricidad .....	108
4.2	Conexión eléctrica .....	108
4.3	Funcionamiento seguro.....	109
5	Emplazamiento y conexión .....	109
5.1	Conexión de la antena .....	109
5.2	Emplazamiento del equipo .....	109
5.3	Conexión de la alimentación de corriente.....	109
5.4	Conecte el cable de conexión DMX.....	110
5.5	Conexión de los equipos al distribuidor de energía eléctrica .....	110
6	Puesta en marcha .....	110
6.1	Indicación del estado de servicio .....	111
6.2	Instalación de la aplicación .....	111
6.3	Establecimiento de la conexión a través del router WLAN .....	111
6.4	Establecimiento de la conexión WLAN directa .....	112
7	Operación .....	113
7.1	Vista de la pantalla "Inicio" .....	113
7.2	Adaptar el símbolo para el tomacorriente .....	114
7.3	Operar el equipo con el emisor manual .....	115
7.4	Operar la bomba en la conexión DMX.....	116
7.5	Vista general de la pantalla "Ajustes" .....	117
7.6	Añadir el temporizador .....	118
7.7	Modificar/ borrar el temporizador .....	118
7.8	Vista general de la pantalla "Mis equipos" .....	119
7.9	Añadir el equipo .....	120
7.10	Borrar el equipo .....	121
7.11	Vista general pantalla "Ajustes" .....	122
7.12	Establecimiento de la conexión al router WLAN mediante WPS .....	123
7.13	Establecimiento de la conexión al router WLAN de forma manual .....	123
7.14	Cambiar el nombre de red .....	124
7.15	Cambiar la palabra de acceso de WLAN.....	124
7.16	Actualizar la hora del sistema .....	124
7.17	Actualizar el firmware .....	125
7.18	Indicar las informaciones del equipo.....	125
7.19	Reposición de los ajustes de la red .....	126
7.20	Restablecimiento de los ajustes de fábrica.....	126
8	Eliminación de fallos .....	127
8.1	Tabla de fallos .....	127
8.2	Arranque manual del modo de actualización del firmware .....	128
9	Limpieza y mantenimiento .....	129
9.1	Limpieza del equipo .....	129
9.2	Sustitución del fusible.....	129
10	Piezas de desgaste .....	129
11	Desecho .....	129

Datos técnicos ..... 555

Símbolos en el equipo ..... **557**

Piezas de recambio ..... 558

## Traducción de las instrucciones de uso originales

Versión de las instrucciones de uso: 1.1

### 1 Indicaciones sobre estas instrucciones de uso

Bienvenido a OASE Living Water. La compra del producto **GA InScenio FM Master WLAN** es una buena decisión.

Lea minuciosamente las instrucciones y familiarícese con el equipo antes de usar el mismo por primera vez. Todos los trabajos en y con este equipo sólo se deben ejecutar conforme a estas instrucciones.

Tenga necesariamente en cuenta las indicaciones de seguridad para garantizar un uso correcto y seguro del equipo.

Guarde cuidadosamente estas instrucciones. Entregue estas instrucciones al nuevo propietario en caso de cambio de propietario.

#### 1.1 Símbolos en estas instrucciones

##### 1.1.1 Indicaciones de advertencia

Las indicaciones de advertencia contenidas en estas instrucciones están clasificadas mediante palabras de advertencia que muestran la dimensión del peligro.



#### ADVERTENCIA

- Denomina una situación posiblemente peligrosa.
- En caso de incumplimiento, la consecuencia puede ser la muerte o una lesión muy grave.



#### INDICACIÓN

Informaciones para un mejor entendimiento.

##### 1.1.2 Otras indicaciones

A Referencia a una ilustración, p. ej. ilustración A.

→ Referencia a otro capítulo.

### 2 Volumen de suministro

A	Cantidad	Descripción
1	1	InScenio FM-Master WLAN
2	1	Cubierta protectora
3	1	Varilla de tierra
4	1	Antena WLAN
5	1	Vástago de servicio, para reponer al ajuste de fábrica

### 3 Descripción del producto

El FM-Master WLAN es un tomacorriente para jardín con técnica de conexión WLAN integrada. Los equipos conectados se controlan mediante un teléfono inteligente o la tableta y la aplicación FM-Master.

Características:

- Cuatro tomacorrientes conmutables, de los cuales uno tiene una regulación de la luz.
- Cada tomacorriente con temporizador integrado se puede controlar durante 24 horas.
- Se pueden integrar adicionalmente hasta 10 equipos de OASE con telemando y controlar a través de la aplicación.
- Conexión DMX/RDM adicional para controlar los equipos finales de OASE con bus para jardín, p. ej. Aqua-Max Eco Expert.
- La cubierta de protección contra salpicaduras de agua garantiza el uso durante todo el año.

### 3.1 Uso conforme a lo prescrito

Emplee el GA InScenio FM Master WLAN sólo de la manera siguiente:

- Operación sólo como distribuidor de corriente para productos apropiados de OASE.
- Operación sólo a temperaturas ambiente de -20 °C a +45 °C.
- Operación observando los datos técnicos.

Para el GA InScenio FM Master WLAN son válidas las siguientes limitaciones:

- No conectar ningún equipo que pueda producir riesgos para personas o daños materiales y que se tenga que desconectar de inmediato en caso de emergencia.
- No debe funcionar en o bajo agua.

## 4 Indicaciones de seguridad

El equipo puede ser una fuente de peligro para las personas y los valores materiales, si no se emplea adecuadamente y conforme al uso previsto o si no se observan las indicaciones de seguridad.

**Este equipo puede ser utilizado por niños a partir de 8 años y mayores así como por personas con capacidades físicas, sensoriales o mentales reducidas o que no dispongan de la experiencia y conocimientos necesarios, cuando sean supervisados o hayan sido instruidos en el uso seguro del equipo y los posibles peligros resultantes.**

**Los niños no deben jugar con el equipo.**

**Está prohibido que los niños ejecuten la limpieza y el mantenimiento sin supervisión.**

### 4.1 Peligros que se producen por el contacto del agua con la electricidad

- En caso de una conexión no conforme a lo prescrito o una manipulación inadecuada, el contacto del agua con la electricidad puede provocar la muerte o graves lesiones debido a un choque eléctrico.
- Antes de tocar el agua desconecte siempre todos los equipos que se encuentran en el agua de la tensión.

### 4.2 Conexión eléctrica

- Las instalaciones eléctricas deben cumplir las prescripciones de montaje nacionales y se deben realizar sólo por un electricista calificado.
- Una persona es un electricista calificado cuando por su formación, conocimientos y experiencias profesionales es capaz y está autorizada a valorar y ejecutar los trabajos encargados. Los trabajos como personal técnico también incluyen el reconocimiento de los posibles peligros y el cumplimiento de las correspondientes normas, prescripciones y disposiciones regionales y nacionales.
- En caso de preguntas y problemas diríjase a personal electricista especializado.
- Sólo está permitido conectar el equipo cuando los datos eléctricos del equipo coincidan con la alimentación de corriente. Los datos del equipo se encuentran en la placa de datos técnicos en el equipo, en el embalaje o en estas instrucciones.
- El equipo tiene que estar protegido con un dispositivo de protección contra corriente de fuga máxima de 30 mA.
- Las líneas de prolongación y distribuidores de corriente (p. ej. enchufes múltiples) deben ser apropiados para el empleo a la intemperie (protegido contra salpicaduras de agua).
- Proteja las conexiones de enchufe contra la humedad.

### 4.3 Funcionamiento seguro

- El equipo sólo se puede operar con la cubierta protectora. De esta forma están protegidas las conexiones y clavijas contra la lluvia y las salpicaduras de agua.
- El equipo, las conexiones y las clavijas no son impermeables al agua y no se pueden tender ni montar en el agua.
- Está prohibido operar el equipo con líneas eléctricas defectuosas o si la caja está defectuosa.
- No transporte ni tire el equipo por la línea eléctrica.
- Tienda las líneas con protección contra daños y garantice que ninguna persona tropiece con ellas.
- Abra la caja del equipo o las partes del equipo, sólo si esto se indica expresamente en las instrucciones.
- Ejecute en el equipo sólo los trabajos descritos en estas instrucciones. Si no es posible solucionar los problemas diríjase a una oficina de atención a los clientes o en caso de dudas al fabricante.
- Emplee sólo piezas de recambio y accesorios originales para el equipo.
- No realice nunca modificaciones técnicas en el equipo.

## 5 Emplazamiento y conexión



**¡ATENCIÓN!** Tensión eléctrica peligrosa.

**Posibles consecuencias:** La muerte o lesiones graves.

**Medidas de protección:**

- Opere el equipo sólo con la cubierta protectora.
- Emplace el equipo protegido contra inundación a una distancia mínima de 2 m del agua.

### 5.1 Conexión de la antena

Proceda de la forma siguiente:

C

1. Quite el tapón y enrosque la antena.
2. Alinee la antena.

### 5.2 Emplazamiento del equipo

Proceda de la forma siguiente:

B

- Emplace el equipo alejado como mínimo 2 m del agua.
- No exponga el equipo a la radiación solar directa.

D

1. Quite la cubierta protectora del equipo.
2. Inserte la varilla de tierra aprox.  $\frac{3}{4}$  de su longitud en el suelo.
3. Ponga el equipo en la varilla de tierra.
4. Presione la varilla de tierra con el equipo con toda su longitud en el suelo.
5. Compruebe la estabilidad.

### 5.3 Conexión de la alimentación de corriente

Proceda de la forma siguiente:

E

Variante de equipo con clavija de red:

- Ponga el acoplamiento del cable de red en la clavija del equipo.

F

Variante de equipo con cable de alimentación:

- Conecte el equipo a la red de corriente.
  - Sólo un electricista especializado puede ejecutar los trabajos en la red de corriente.
  - Cumpla la asignación de las conexiones del letrero en el cable de alimentación.
  - Coloque los conductores sólo con manguitos terminales.

#### 5.4 Conecte el cable de conexión DMX.

Proceda de la forma siguiente:

G

1. Quite la tapa protectora en el equipo.
2. Enchufe la clavija de enchufe del cable de conexión y asegúrela con los dos tornillos (máx. 2,0 Nm).
  - La junta de goma tiene que estar limpia y encajar correctamente.
  - Sustituya la junta de goma dañada.

#### 5.5 Conexión de los equipos al distribuidor de energía eléctrica

- No conecte en el equipo equipos de control InScenio o tomacorrientes múltiples móviles.

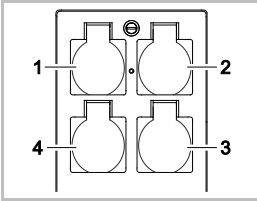

- 1 Tomacorriente 1, conmutable (máx. 10 A / 2000 W)
- 2 Tomacorriente 2, conmutable (máx. 10 A / 2000 W)
- 3 Tomacorriente 3, conmutable (máx. 10 A / 2000 W)
- 4 Tomacorriente 4, conmutable y con regulación de la intensidad de la luz (40 W a 320 W)

**Indicación:** No sobrepase la carga total del equipo de 16 A / 3600 W.

Proceda de la forma siguiente:

1. Seleccione un tomacorriente apropiado (véase la ilustración de arriba) y conecte la clavija de red del equipo en el tomacorriente.
  - Compruebe si la conexión de su equipo de OASE está permitida en este tomacorriente. Lea para esto las instrucciones de uso del equipo a conectar.
  - Fundamentalmente es válido: Está prohibida la conexión de los equipos, que se alimentan con corriente a través de un transformador, a un tomacorriente con regulación de la luz.

H

2. Coloque la cubierta de protección.

## 6 Puesta en marcha

El equipo se opera a través de la aplicación "Oase FM-Master" en el teléfono inteligente/ la tableta. La puesta en marcha se ejecuta en esta secuencia:

- Instale la aplicación "OASE-FM-Master". (→ Instalación de la aplicación)
- Conecte la FM-Master WLAN con la red de corriente.
- Establezca la conexión WLAN.

El teléfono inteligente/ la tableta se puede conectar de dos formas con la FM-Master WLAN:

- El teléfono inteligente/ la tableta y la FM-Master WLAN están conectados a través de un router WLAN disponible. (→ Establecimiento de la conexión a través del router WLAN)
- El teléfono inteligente/ la tableta y la FM-Master WLAN están conectados directamente a través de la WLAN. (→ Establecimiento de la conexión WLAN directa)



### INDICACIÓN

El LED en la FM-Master WLAN muestra el estado de servicio correspondiente. (→ Indicación del estado de servicio)

### 6.1 Indicación del estado de servicio

A

El LED indica el estado de funcionamiento del FM-Master WLAN.

- Ayuda en caso de fallos o un comportamiento erróneo: (→ Tabla de fallos)

Color LED	Estado LED	Descripción
-	Apagado	El FM-Master WLAN está apagado.
Verde	Encendido	La FM-Master WLAN está lista para el servicio o está conectada con el teléfono inteligente/ la tableta a través del modo Access-Point.
	Parpadeo rápido	El WPS está activado, la FM-Master WLAN espera los datos de acceso del router.
	Parpadeo lento (2 segundos ON, 1 segundo OFF)	La FM-Master WLAN está conectada con el teléfono inteligente/ la tableta a través del router.
Amarillo	Encendido	La FM-Master WLAN arranca.
	Parpadeo rápido	La FM-Master WLAN en el modo de actualización del firmware
	Parpadeo lento (2 segundos ON, 1 segundo OFF)	La FM-Master WLAN busca una conexión al router
Rojo	Parpadea	Error Acción correctora: <ul style="list-style-type: none"> <li>• Separe la alimentación de corriente, espere 10 segundos, restablezca la alimentación de corriente.</li> <li>• Reposición de la FM-Master WLAN al ajuste de fábrica (→ Restablecimiento de los ajustes de fábrica)</li> <li>• Actualización del firmware (→ Actualizar el firmware)</li> </ul>

### 6.2 Instalación de la aplicación

iOS

Android

Proceda de la forma siguiente:



1. Abra Google Play o App Store.

2. Busque la aplicación "Oase FM-Master" e instálela.
  - Siga las instrucciones durante la instalación.
3. Confirme las consultas sobre el acceso a los datos internos del equipo.
  - Si se autoriza el acceso, se pueden crear fotos individuales de productos para designar los tomacorrientes.
  - La consulta se realiza durante la instalación (Android) o durante la ejecución de la aplicación (iOS).

La aplicación se indica en la pantalla después de la instalación exitosa.

### 6.3 Establecimiento de la conexión a través del router WLAN

Condición:

- El alcance de la WLAN entre el router y la FM-Master WLAN no excede de 80 m sin fuentes de interferencias y visibilidad libre.
- En el router WLAN está ajustado el estándar WLAN 802.11b. La FM-Master WLAN apoya sólo este estándar.

La conexión se puede establecer a través de tres métodos diferentes:

- Conexión mediante WPS pulsando un botón
- Conexión mediante WPS a través de la aplicación "Oase FM-Master" (→ Establecimiento de la conexión al router WLAN mediante WPS)
- Conexión manual a través de la aplicación "Oase FM-Master" (→ Establecimiento de la conexión al router WLAN de forma manual)

#### Conexión mediante WPS pulsando un botón

Con WPS (Wi-Fi Protected Setup) se establece una conexión segura pulsando un botón en el router WLAN y un botón en la FM-Master WLAN.

- No es necesario entrar el SSID y la palabra de acceso.
- El router WLAN tiene que apoyar el WPS.

Proceda de la forma siguiente:

En el router:

1. Pulse la tecla WPS en el router para activar el WPS.
  - Siga las especificaciones en las instrucciones de servicio del router.
  - El WPS sólo está activo un tiempo limitado. Active el WPS en la FM-Master WLAN durante este tiempo.

I

En la FM-Master WLAN:

2. Introduzca el pasador de servicio en la abertura entre los dos tomacorrientes superiores hasta que se perciba una resistencia. La tecla de reset se ha alcanzado.
3. Pulse brevemente la tecla Reset (máximo 2 segundos) para activar el WPS.
  - El LED se ilumina verde y parpadea rápidamente.
  - El WPS se mantiene activo aprox. 2 minutos.
  - La conexión está establecida cuando el LED verde parpadea lentamente (2 segundos ON, 1 segundo OFF).

En el teléfono inteligente/ la tableta:

4. Establezca la conexión al router WLAN.
5. Arranque la aplicación "Oase FM-Master".

## 6.4 Establecimiento de la conexión WLAN directa

El alcance de la WLAN entre el teléfono inteligente/ la tableta y FM-Master puede ser de hasta 80 m sin fuentes de interferencias y visibilidad libre.

- El nombre de red (SSID) ① y la palabra de acceso ② se encuentran en la etiqueta adhesiva al lado de la placa de datos técnicos en el FM-Master WLAN.
- La conexión está codificada y protegida mediante una palabra de acceso.
  - Recomendación: Cambie la palabra de acceso a la primera puesta en marcha para evitar un acceso no autorizado en el FM-Master WLAN.
- Los últimos seis caracteres del nombre de la red (SSID) "Oase FM-Master <xxxxxx>" son específicos del equipo y son fijos.
- El FM-Master WLAN tiene en el ajuste de fábrica la palabra de acceso "oase1234". Por razones de seguridad se debe cambiar la palabra de acceso después de la puesta en marcha.



Los símbolos empleados pueden divergir de los símbolos en el teléfono inteligente/ la tableta.

iOS

Android

Proceda de la forma siguiente:

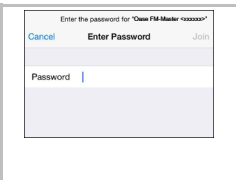

1. Abra los ajustes.
2. Seleccione WLAN/ WiFi y actívelo.
3. Seleccione la conexión de red deseada „Oase FM-Master <xxxxxx>“ de la lista de redes.
4. Entre la palabra de acceso y seleccione "Conectar".
  - La conexión al FM-Master WLAN se establece.
  - Si la conexión se ha establecido con éxito se indica "Conectar" (Android) o un "✓" (iOS) bajo el nombre de red.
  - Las otras conexiones WLAN están desactivadas.
5. Arranque la aplicación "Oase FM-Master".
  - La aplicación selecciona automáticamente el idioma del sistema operativo. Si la aplicación no apoya el idioma, se ajusta el inglés.



# 7 Operación

## 7.1 Vista de la pantalla "Inicio"



Pantalla "Inicio"



FMR0015

- 1
  - Conectar/ desconectar el tomacorriente
  - Pulsar el símbolo para conectar o desconectar el tomacorriente.
  - Añadir la foto al símbolo (→ Adaptar el símbolo para el tomacorriente)
- 2
  - Seleccionar la página anterior/ la próxima página
  - Pulsar el símbolo para seleccionar la página.
- 3
  - Activar/ desactivar el temporizador
  - Pulsar el símbolo para activar o desactivar los temporizadores para los cuatro tomacorrientes.
- 4
  - Pantalla "Inicio"
  - Pulsar el símbolo para seleccionar la pantalla.
  - Los equipos conectados se operan a través de esta pantalla.
  - Pantalla "Temporizador"
  - Pulsar el símbolo para seleccionar la pantalla.
  - Controlar los tomacorrientes con los temporizadores integrados durante 24 horas.
  - Pantalla "Mis equipos"
  - Pulsar el símbolo para seleccionar la pantalla.
  - Añadir y configurar los equipos de OASE con telemando.
  - Pantalla "Ajustes"
  - Pulsar el símbolo para seleccionar la pantalla.
  - Indicar las informaciones de los equipos.
  - Establecer la conexión con el equipo directamente (Access Point) o a través de un router WLAN (router).
  - Cambiar el nombre de la red (SSID) y la palabra de acceso.
  - Actualizar el firmware.
- 5
  - Estado de la conexión WLAN
  - ONLINE: El teléfono inteligente está conectado/ la tableta está conectado con el FM-Master WLAN.

- OFFLINE: El teléfono inteligente no está conectado/ la tableta no está conectada con el FM-Master WLAN.
- 6 Hora del sistema del FM-Master WLAN.
- La hora del sistema se puede actualizar a la hora del equipo de mando.  
(→ Actualizar la hora del sistema)
- 7 
- Regular la intensidad de la luz del equipo conectado en el tomacorriente abajo a la izquierda.
- Toque y deslice el botón del regulador deslizante para regular la intensidad de la luz del equipo conectado.
  - Pulse la punta de la flecha para regular gradualmente la intensidad de la luz del equipo conectado.
  - Función disponible para los equipos de OASE con regulación de la intensidad de la luz.

## 7.2 Adaptar el símbolo para el tomacorriente



### Pantalla "Inicio"

Los símbolos para conectar los tomacorrientes se pueden diseñar de forma individual con fotos.



- 1 Símbolo para conectar el tomacorriente

### iOS

Proceda de la forma siguiente:

1. Tocar el símbolo y mantener pulsado 2 segundos.
  - Un cuadro de diálogo para seleccionar se abre.
2. Seleccionar la foto de la biblioteca, tomar la foto con la cámara integrada o borrar la foto.

### Android

Proceda de la forma siguiente:

1. Tocar el símbolo y mantener pulsado 2 segundos.
  - Un cuadro de diálogo para seleccionar la cámara se abre.
2. Fotografiar el objeto deseado con la cámara integrada.
  - La foto se añade automáticamente en el símbolo.

FMR0019

### 7.3 Operar el equipo con el emisor manual



#### Pantalla "Inicio"

Pulsar en caso de varios equipos añadidos  $\gg$  o  $\ll$  hasta que se indique la página con el equipo deseado. Como alternativa: Deslizar el dedo en la pantalla a la derecha o a la izquierda.

- El nombre del producto OASE se indica en la pantalla arriba a la izquierda.
- El equipo añadido se puede marcar claramente con un nombre individual. (→ Añadir el equipo)



FMR0020

#### 1 Emisor manual virtual

- El emisor manual virtual es idéntico con el emisor manual físico.
- Varios emisores manuales virtuales o físicos pueden estar asignados a un equipo añadido.
- Varios equipos del mismo tipo se pueden operar conjuntamente con un emisor manual virtual. Para esto, el emisor manual virtual se tiene que programar para cada equipo.
  - La programación del emisor manual está descrita en las instrucciones de uso del equipo añadido.

Proceda de la forma siguiente:

1. Pulse la tecla del emisor manual virtual o toque y mantenga pulsada la tecla.
  - Un LED rojo señaliza que la función se está ejecutando.
  - La función de las teclas está descrita en las instrucciones de uso del equipo añadido.

7.4 Operar la bomba en la conexión DMX



Pantalla "Inicio"

Pulsar en caso de varios equipos añadidos  $\gg$  o  $\ll$  hasta que se indique la página con el equipo deseado. Como alternativa: Deslizar el dedo en la pantalla a la derecha o a la izquierda.

- El nombre del producto OASE se indica en la pantalla arriba a la izquierda.
- El equipo añadido se puede marcar claramente con un nombre individual. (→ Añadir el equipo)

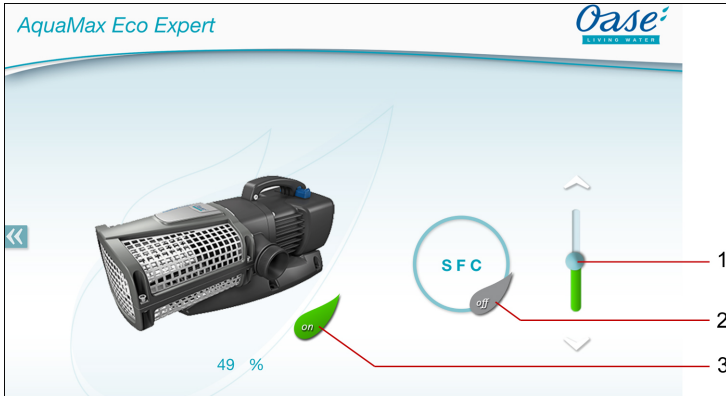

FMR0018

- 1 Ajustar el número de revoluciones
  - Toque y deslice el botón del regulador deslizando para ajustar el número de revoluciones de la bomba.
  - Pulse las puntas de flecha para ajustar gradualmente el número de revoluciones.
  - El ajuste del número de revoluciones está desactivado cuando la función SFC está conectada (símbolo gris).
- 2 Conectar/ desconectar la función SFC
  - Pulse el símbolo para conectar o desconectar la función SFC.
  - La función SFC está descrita en las instrucciones de uso de la bomba.
- 3 Conectar/ desconectar la bomba
  - Pulse el símbolo para conectar o desconectar la bomba.



### 7.5 Vista general de la pantalla "Ajustes"

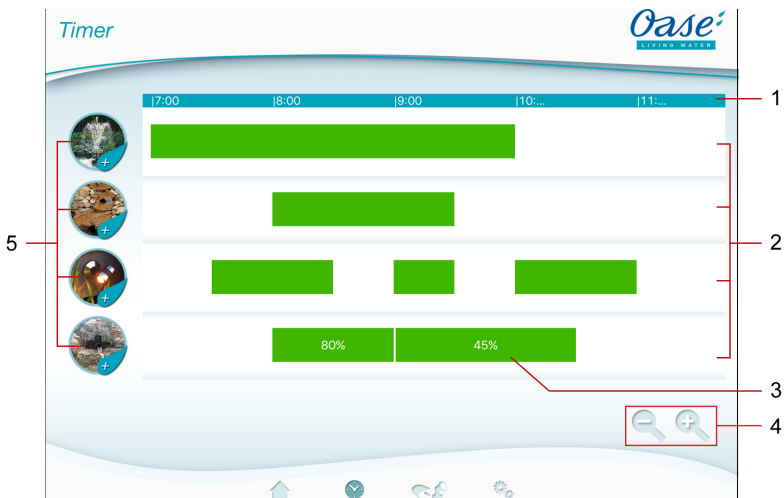

#### Pantalla "Temporizador"



FMR0023

- 1 Escala de 24 horas (0.00 horas a 24.00 horas)
- 2 Eje de tiempo para representar los temporizadores programados
  - Cada tomacorriente tiene asignado un eje de tiempo.
  - Los temporizadores programados están representados como barras de color verde en el eje de tiempo.
  - La representación se adapta con gestos táctiles en el área de los ejes de tiempo:
    - Pasar el dedo a la derecha o a la izquierda para visualizar otras horas.
    - Separar los dedos para alargar los ejes de tiempo.
    - Acercar los dedos para acortar los ejes de tiempo.
- 3 Temporizador programado
  - La barra de color verde muestra el intervalo de tiempo en el cual está conectado el tomacorriente.
  - La hora de conexión y la hora de desconexión se pueden leer en la escala de 24 horas.
  - En el tomacorriente con regulador de la intensidad de la luz se indica adicionalmente el valor porcentual ajustado del regulador.
- 4 Ayudas de tratamiento en la pantalla pequeña:
  -  Símbolo táctil
    - Acortar ejes de tiempo
  -  Símbolo táctil
    - Alargar ejes de tiempo
- 5 Símbolo táctil del tomacorriente
  - Tocar el símbolo táctil para programar un nuevo temporizador.

### 7.6 Añadir el temporizador



#### Pantalla "Temporizador"

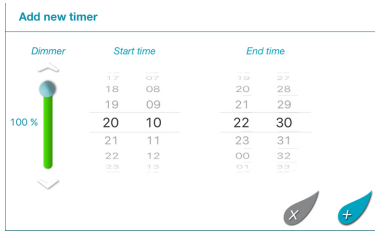

FMR0024

Proceda de la forma siguiente:

1. Pulse el símbolo táctil del tomacorriente deseado o toque un área libre en el eje de tiempo y manténgala presionada.
    - Se indica un nuevo temporizador.
  2. Pase el dedo verticalmente sobre la rueda de números correspondiente hasta que se ajuste la hora de inicio y la hora de fin deseadas.
  3. Ajuste en el tomacorriente con regulador de la intensidad de la luz adicionalmente un valor porcentual.
  4. Pulse para añadir el temporizador.
    - El temporizador se indica en el eje de tiempo.
- Pulse para interrumpir el procedimiento.

### 7.7 Modificar/ borrar el temporizador



#### Pantalla "Temporizador"

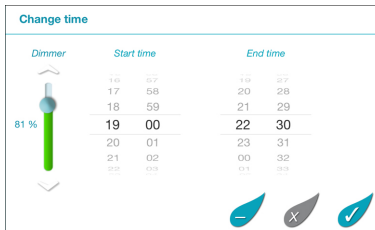

FMR0025

#### Modificar el temporizador

Proceda de la forma siguiente:

1. Toque el temporizador deseado y manténgalo presionado.
    - El temporizador se indica.
  2. Pasar el dedo verticalmente sobre la rueda de números correspondiente para ajustar la hora de inicio y la hora de fin deseadas.
  3. Ajuste en el tomacorriente con regulador de la intensidad de la luz adicionalmente el valor porcentual deseado.
  4. Para tomar los ajustes:
  5. Pulse para tomar las modificaciones.
    - El temporizador se indica en el eje de tiempo.
- Pulse para interrumpir el procedimiento.

### Borrar el temporizador

Proceda de la forma siguiente:

1. Toque el temporizador deseado y manténgalo presionado.
  - El temporizador se indica.
2. Pulse  para borrar el temporizador programado.
  - Se indica una consulta si se deben borrar sólo este temporizador o todos los temporizadores programados del tomacorriente.
3. Pulse el comando deseado.
  - El temporizador o todos los temporizadores del tomacorriente se borran.

## 7.8 Vista general de la pantalla "Mis equipos"



### Pantalla "Mis equipos"

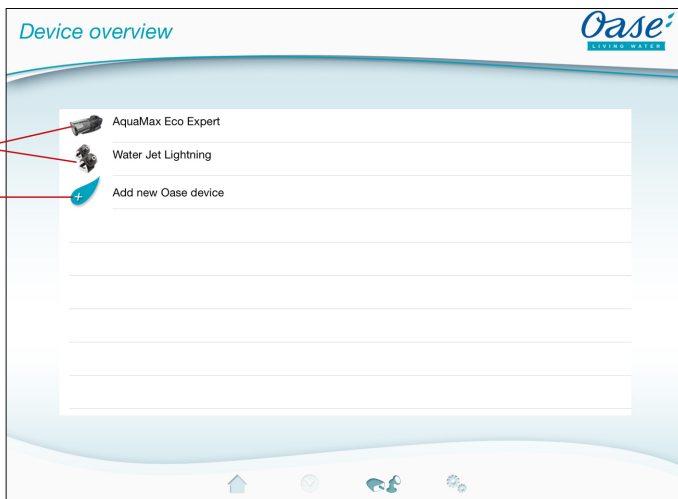

FMR0016

- 1 Equipos ya añadidos
- 2 Añadir un nuevo equipo

## 7.9 Añadir el equipo





### Pantalla "Mis equipos"

Al FM-Master WLAN se pueden añadir diez equipos como máximo.



#### iOS

Proceda de la forma siguiente:

1. Pulse en  para abrir la lista de los equipos de OASE disponibles.
2. Pulse un equipo en la lista para seleccionar el equipo.
3. Pulse  para añadir el equipo.
  - En un equipo con emisor manual se indica una consulta para la programación.
4. Pulse en el equipo la tecla para la programación y confirme después la consulta con "OK".
  - La tecla para la programación está descrita en las instrucciones de uso del equipo.
  - El emisor manual fue programado.
  - El equipo fue añadido.
5. Cambie a la vista de equipos para dar un nombre al equipo añadido.
6. Pulse el equipo deseado en la vista de equipos.
  - Un cuadro de diálogo se abre.
7. Entre el nombre del equipo y confirme con "OK".
  - El nombre del equipo fue dado.

#### Android

Proceda de la forma siguiente:

1. Pulse en  para abrir la lista de los equipos de OASE disponibles.
2. Pulse un equipo en la lista para seleccionar el equipo.
3. Pulse  para añadir el equipo.
4. Confirme la consulta.
5. Entre el nombre del equipo y confirme con "OK".
  - En un equipo con emisor manual se indica una consulta para la programación.
6. Pulse en el equipo con emisor manual la tecla para la programación y confirme después la consulta con "OK".
  - El emisor manual fue programado.
  - El equipo fue añadido.
  - El nombre del equipo fue dado.



#### INDICACIÓN

En caso de un emisor manual virtual, el nombre del equipo también puede incluir las descripciones de las teclas. Ejemplo para un FM-Master 3:

- "Estanque biológico - 1:Luz 2:Skimmer 3:Cascada"



#### INDICACIÓN

El emisor manual virtual en la pantalla "Inicio" también se puede programar después de añadir el equipo.

- Para la programación se pulsa la tecla correspondiente en el emisor manual virtual.
- La programación del emisor manual está descrita en las instrucciones de uso del equipo añadido.



## 7.10 Borrar el equipo



### Pantalla "Mis equipos"

---

#### iOS

Proceda de la forma siguiente:

1. Toque la línea con el equipo a borrar, manténgala pulsada y tire la línea a la izquierda.



2. Pulse en "Borrar".
  - El equipo fue borrado.

#### Android

Proceda de la forma siguiente:

1. Pulse en la línea con el equipo a borrar en .
2. Confirme la siguiente consulta con "OK".
  - El equipo fue borrado.

7.11 Vista general pantalla "Ajustes"



Pantalla "Ajustes"

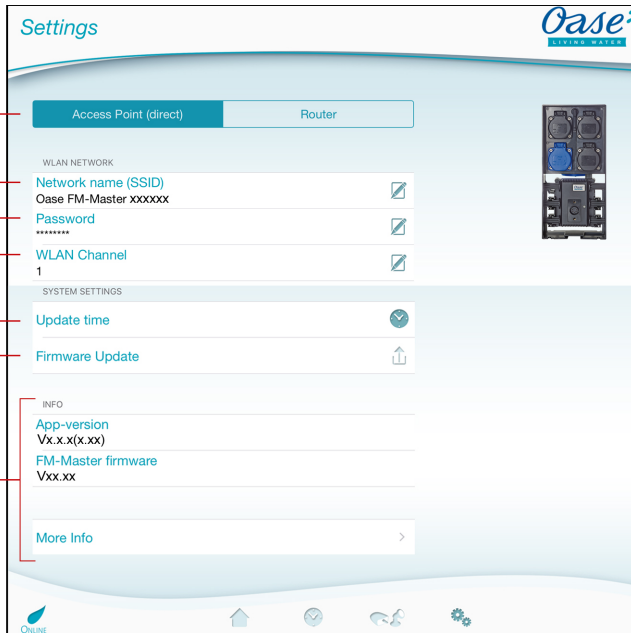

FMR0021

1 Selección de la conexión WLAN



- Con el botón **Access Point (direct)** se arranca la FM-Master WLAN en el modo Access-Point. En este modo, el teléfono inteligente/ la tableta está unido a través de la WLAN "Oase FM-Master <xxxxxx>" directamente con la FM-Master WLAN. (→ Establecimiento de la conexión WLAN directa)
- Con el botón **Router** se arranca la FM-Master WLAN en el modo de router. En este modo, la FM-Master WLAN está conectada con una WLAN disponible de un router. Para la operación, el teléfono inteligente/ la tableta tiene que estar conectado con la misma WLAN. (→ Establecimiento de la conexión al router WLAN mediante WPS) (→ Establecimiento de la conexión al router WLAN de forma manual)

2 Nombre de la red (SSID)

- Registro "Access Point (direct)"
  - El equipo pone a disposición una red inalámbrica (WLAN) con el nombre de red dado, con la cual el teléfono inteligente/ la tableta está conectado directamente.
  - El nombre de red en el ajuste de fábrica se encuentra en el FM-Master WLAN en la etiqueta adhesiva al lado de la placa de datos técnicos. (→ Establecimiento de la conexión WLAN directa)
  - El nombre de red se cambia a través del símbolo táctil . Los últimos seis caracteres "xxxxxx" son específicos del equipo y son fijos. (→ Cambiar el nombre de red)
- Registro "Router"
  - Indicación de la WLAN con la cual la FM-Master WLAN está conectada.

3 Palabra de acceso

- La palabra de acceso "oase1234" del ajuste de fábrica se encuentra en la FM-Master WLAN en la etiqueta adhesiva al lado de la placa de datos técnicos. (→ Puesta en marcha)
- A través del símbolo táctil se cambia la palabra de acceso WLAN de la conexión WLAN directa (Access Point). (→ Cambiar la palabra de acceso de WLAN)

- 4 Canal WLAN
  - Si el canal ajustado está cargado por otros participantes de radio, existe la posibilidad de seleccionar otro canal.
  - Las interferencias de la conexión WLAN se pueden eliminar posiblemente seleccionando otros canal.
  - Sólo disponible en el modo Access-Point.
- 5 Actualizar la hora
  - A través del símbolo táctil  se actualiza la hora del sistema del FM-Master WALN a la hora del equipo de mando. (→ Actualizar la hora del sistema)
- 6 Actualización del firmware
  - El firmware se actualiza a través del símbolo táctil . (→ Actualizar el firmware)
- 7 Indicación de las informaciones del equipo. (→ Actualizar el firmware)

## 7.12 Establecimiento de la conexión al router WLAN mediante WPS



### Pantalla "Ajustes"

Condición:

- El teléfono inteligente/ la tableta está conectado directamente (Access Point) con la FM-Master WLAN. (→ Establecimiento de la conexión WLAN directa)
- En el router WLAN está ajustado el estándar WLAN 802.11b. La FM-Master WLAN apoya sólo este estándar.

Proceda de la forma siguiente:

1. Pulse **Router**.
2. Seleccione "WPS" en la consulta.
  - El WPS se activa. Active el WPS en el router WLAN dentro de 2 minutos. Lea las instrucciones del router si fuera necesario.
  - La conexión está establecida cuando el LED en la FM-Master WLAN parpadea lentamente verde (2 segundos ON, 1 segundo OFF).
3. Conecte el teléfono inteligente/ la tableta con la WLAN del router.
  - La aplicación se puede conectar ahora a través del router con la FM-Master WLAN.

## 7.13 Establecimiento de la conexión al router WLAN de forma manual



### Pantalla "Ajustes"

Condición:

- El teléfono inteligente/ la tableta está conectado directamente (Access Point) con la FM-Master WLAN. (→ Establecimiento de la conexión WLAN directa)
- En el router WLAN está ajustado el estándar WLAN 802.11b. La FM-Master WLAN apoya sólo este estándar.

Proceda de la forma siguiente:

1. Pulse **Router**.
2. Seleccione "Conexión manual" en la consulta.
3. Entre el nombre de red (SSID) del router.
4. Entre la palabra de acceso del router y confirme con "OK".
  - El establecimiento de la conexión se confirma con un aviso acústico.
  - La conexión está establecida cuando el LED en la FM-Master WLAN parpadea lentamente verde (2 segundos ON, 1 segundo OFF).
5. Conecte el teléfono inteligente/ la tableta con la WLAN del router.
  - La aplicación se puede conectar ahora a través del router con la FM-Master WLAN.

## 7.14 Cambiar el nombre de red



### Pantalla "Ajustes"

---

Proceda de la forma siguiente:

1. Pulse al lado de "Nombre de red (SSID)" en .
  - Se indica una consulta para la legitimación.
2. Entre la palabra de acceso de WLAN válida y confirme con "OK".
3. Entre el nuevo nombre de red y confirme con "CAMBIAR".
  - El FM-Master WLAN avisa el cambio exitoso con un sonido de confirmación.
  - La conexión de WLAN al FM-Master WLAN se separa y rearranca.
4. Establezca la conexión WLAN con el nuevo nombre de red.

## 7.15 Cambiar la palabra de acceso de WLAN



### Pantalla "Ajustes"

---

Proceda de la forma siguiente:

1. Pulse al lado de "Palabra de acceso de WLAN" en .
  - Se indica una consulta para la legitimación.
2. Entre la palabra de acceso de WLAN actual válida y confirme con "OK".
3. Entre la nueva palabra de acceso de WLAN, repita la entrada y confirme con "CAMBIAR".
  - El FM-Master WLAN avisa el cambio exitoso con un sonido de confirmación.
  - La conexión de WLAN al FM-Master WLAN se separa y rearranca.
4. Establezca la conexión WLAN con la nueva palabra de acceso.



### INDICACIÓN

En un teléfono inteligente/ una tableta con Android, la autenticación puede ser errónea después del cambio de la palabra de acceso, porque la nueva palabra de acceso no se consulta de forma automática. Acción correctora:

- Seleccione el nombre de red en los ajustes de WLAN del teléfono inteligente/ la tableta y entre la nueva palabra de acceso.
- Borre la WLAN en el teléfono inteligente/ la tableta, seleccione de nuevo la WLAN y conéctela.

## 7.16 Actualizar la hora del sistema



### Pantalla "Ajustes"

---

Proceda de la forma siguiente:

1. Pulse  al lado de "Actualizar hora".
  - El símbolo táctil está activo cuando la hora del sistema del FM-Master WLAN diverge de la hora del equipo de mando.
  - La hora se actualiza sólo cuando el símbolo táctil está activo.
2. Confirme la consulta con "OK".

## 7.17 Actualizar el firmware



### Pantalla "Ajustes"

Durante la actualización del firmware, el FM-Master WLAN cambia al modo de actualización del firmware y pone a disposición una nueva red. Para la instalación de la actualización se tiene que conectar el teléfono inteligente/ la tableta con esta red.



#### INDICACIÓN

Condiciones para una actualización sin errores del firmware:

- Las otras conexiones WLAN a la FM-Master WLAN están separadas.
- La conexión WLAN tiene una muy buena intensidad de señal.
- La aplicación FM Master no se finaliza durante la actualización.
- El modo de ahorro de energía del teléfono inteligente/ la tableta está desactivado.
- La batería del teléfono inteligente/ la tableta está suficientemente cargada. La actualización dura hasta 2 minutos.
- La alimentación de corriente de la FM-Master WLAN no se interrumpe.

Proceda de la forma siguiente:

1. Pulse al lado de "Firmware FM-Master" en .
  - El símbolo táctil sólo se indica si está disponible una actualización.
2. Confirme las indicaciones para una actualización sin errores del firmware.
  - El FM-Master WLAN cambia al modo de actualización del firmware y confirma el cambio con un sonido de confirmación.
  - El FM-Master WLAN pone a disposición la red „OASE\_UPDATE\_xxxxxx“.
  - Se indica una instrucción para el cambio de la red.
3. Conecte el teléfono inteligente/ la tableta con la red „OASE\_UPDATE\_xxxxxx“.
4. Cambie a la pantalla "Ajustes" de la aplicación y confirme la instrucción.
  - La actualización se inicia.
  - El transcurso de la actualización se indica.
5. Después de la actualización exitosa conecte el teléfono inteligente/ la tableta con la red WLAN del FM-Master WLAN.

## 7.18 Indicar las informaciones del equipo



### Pantalla "Ajustes"

Informaciones indicadas:

- Versión de aplicación de la FM Master App
- Versión de firmware de la FM-Master WLAN

Pulse "Otras informaciones" para indicar las informaciones siguientes:

- Número de serie de la FM-Master WLAN
- Dirección IP local
- Dirección IP de la FM-Master WLAN
- Pulse [Informaciones del producto / Preguntas](#) para obtener en la página web de OASE más informaciones sobre el producto y recibir ayuda en caso de problemas.

### 7.19 Reposición de los ajustes de la red

Los ajustes de la red se reponen al estado de suministro. Las entradas almacenadas de la biblioteca del equipo y del temporizador se mantienen.

Proceda de la forma siguiente:

I

1. Quite el tapón de cierre.
2. Introduzca el pasador de servicio en la abertura entre los dos tomacorrientes superiores hasta que se perciba una resistencia. La tecla de reset se ha alcanzado.
3. Mantenga pulsada la tecla Reset aprox. 5 segundos.
  - En intervalos cortos suena un aviso acústico que confirma el borrado de los ajustes de la red.
  - El nombre de la red (SSID) y la palabra de acceso del router WLAN fueron borrados.
  - La palabra de acceso de la FM-Master WLAN fue repuesta al ajuste de fábrica.
  - El LED en la FM-Master WLAN se ilumina verde.
  - La FM-Master WLAN arranca en el modo Access-Point y se puede conectar ahora directamente con el teléfono inteligente/ la tableta.
4. Ponga el tapón de cierre.

### 7.20 Restablecimiento de los ajustes de fábrica

Los equipos añadidos y los ajustes de red individuales se borran cuando se restablecen los ajustes de fábrica.

Proceda de la forma siguiente:

I

1. Quite el tapón de cierre.
2. Introduzca el pasador de servicio en la abertura entre los dos tomacorrientes superiores hasta que se perciba una resistencia. La tecla de reset se ha alcanzado.
3. Mantenga pulsada la tecla Reset como mínimo 15 segundos.
  - Después de 5 segundos suena un aviso acústico en intervalos cortos, después de otros 10 segundos suena un aviso acústico permanente. A continuación parpadea el LED y el restablecimiento de los ajustes de fábrica se inicia.
  - Los ajustes de fábrica están restablecidos cuando el LED se ilumina verde.
4. Ponga el tapón de cierre.

## 8 Eliminación de fallos

### 8.1 Tabla de fallos

Fallo	Causa	Acción correctora
La conexión WLAN no se restablece a pesar que el nombre de red se indica en los ajustes WLAN.	El teléfono inteligente/ la tableta no puede actualizar los datos de conexión entrados para la red.	<p>iOS:</p> <ul style="list-style-type: none"> <li>• Seleccione la red y pulse .</li> <li>• Pulse "Ignorar esta red" para eliminar la red.</li> <li>• Establezca después de nuevo la conexión con la red.</li> </ul> <p>Android:</p> <ul style="list-style-type: none"> <li>• Seleccione la red y pulse en "Eliminar" para eliminar la red.</li> <li>• Establezca después de nuevo la conexión con la red.</li> </ul>
	El estándar WLAN ajustado en el router no es compatible con la FM-Master WLAN	La FM-Master WLAN apoya sólo el estándar WLAN 802.11b
La FM-Master WLAN no reacciona a los comandos.	WLAN/WiFi en el teléfono inteligente/ la tableta está desactivada	Active WLAN/WiFi en el teléfono inteligente/ la tableta y establezca la conexión al FM-Master WLAN
	Fuentes de interferencias entre el teléfono inteligente/ la tableta y el FM-Master WLAN	<ul style="list-style-type: none"> <li>• Reduzca la distancia entre el teléfono inteligente/ la tableta y el FM-Master WLAN</li> <li>• Seleccione otro lugar para la operación</li> <li>• Garantice una buena visibilidad entre la FM-Master WLAN y el teléfono inteligente/ la tableta.</li> <li>• En caso de una conexión WLAN directa (Access Point) entre la FM-Master WLAN y el teléfono inteligente/ la tableta, seleccione otro canal WLAN (→ Vista general pantalla "Ajustes")</li> </ul>
	Distancia muy grande entre el teléfono inteligente/ la tableta y la FM-Master WLAN	<ul style="list-style-type: none"> <li>• Reduzca la distancia, no sobrepase el alcance máximo de 80 m</li> <li>• Emplee un repetidor comercial para aumentar el alcance.</li> </ul>
	La antena WLAN en la FM-Master WLAN se soltó o no está conectada.	Conecte la antena WLAN, fíjela y alinéela en el sentido del teléfono inteligente/ la tableta y el router.
	La antena WLAN en la FM-Master WLAN no está alineada.	Alinee la antena WLAN en el sentido del teléfono inteligente/ la tableta y el router.
	La alimentación de corriente de la FM-Master WLAN está interrumpida.	Establezca la alimentación de corriente <ul style="list-style-type: none"> <li>• El LED verde se ilumina</li> <li>• El LED verde parpadea cuando está establecida la conexión WLAN.</li> </ul>
Receptor en el FM-Master WLAN defectuoso	Póngase en contacto con el personal de servicio de OASE	
El regulador de la intensidad de la luz no funciona	<p>El fusible para baja intensidad se activó</p> <ul style="list-style-type: none"> <li>• Un equipo sin regulación de la intensidad de la luz fue conectado a un tomacorriente con regulación de la intensidad de la luz</li> <li>• La potencia de conexión máxima admisible fue sobrepasada.</li> </ul>	<ul style="list-style-type: none"> <li>• Sustitución del fusible (→ Datos técnicos)</li> <li>• Conecte sólo equipos apropiados al tomacorriente con regulación de la intensidad de la luz.</li> <li>• Cumpla la potencia de conexión máxima admisible</li> </ul>
FM-Master WLAN conmuta a la hora errónea	La hora del sistema del FM-Master WLAN no coincide con la hora real	Actualice la hora del sistema a la hora del equipo de mando. (→ Actualizar la hora del sistema)
El equipo OASE con telemando añadido no reacciona a los comandos	Para el telemando de 433,92-MHz es muy grande la distancia al FM-Master WLAN	Reduzca la distancia entre el FM-Master WLAN y el equipo de OASE, no sobrepase el alcance máximo de 80 m.
El equipo DMX añadido no reacciona a los comandos.	<p>Línea de datos interrumpida</p> <p>Equipo DMX sin alimentación de corriente</p>	<p>Compruebe las conexiones DMX</p> <p>Establezca la alimentación de corriente</p>
Varios equipos reaccionan al comando del emisor manual.	En un canal del FM-Master WLAN están programados varios equipos.	<p>Quite el equipo no deseado.</p> <ul style="list-style-type: none"> <li>• La eliminación del equipo está descrita en las instrucciones de uso del equipo.</li> </ul>
El LED amarillo parpadea rápidamente.	La FM-Master WLAN se encuentra en el modo de actualización del firmware.	<p>Rearranque la FM-Master WLAN (Separar y restablecer la alimentación de corriente)</p> <p>Conecte el teléfono inteligente/ la tableta con la red „OASE_UPDATE_xxxxxx“ e inicie la actualización del firmware a través de la aplicación.</p>

Fallo	Causa	Acción correctora
El LED amarillo parpadea lentamente (2 segundos ON, 1 segundo OFF).	La FM-Master WLAN busca una conexión WLAN al router.	<ul style="list-style-type: none"> <li>• Reduzca la distancia, no sobrepase el alcance máximo de 80 m</li> <li>• Elimine las fuentes de fallos que debilitan la señal WLAN (p. ej. otros participantes de radio, diferencias de altura).</li> <li>• Conecte el router WLAN.</li> <li>• Active la función WLAN en el router.</li> <li>• Si el router ya no existe o está defectuoso, reponga los ajustes de red de la FM-Master WLAN para poder activarlo directamente en el modo Access-Point (→ Reposición de los ajustes de la red)</li> <li>• Conecte la FM-Master WLAN con otro router (→ Establecimiento de la conexión a través del router WLAN)</li> </ul>
El LED rojo parpadea.	Error interno	<ul style="list-style-type: none"> <li>• Separe la alimentación de corriente, espere 10 segundos, restablezca la alimentación de corriente.</li> <li>• Reponga el FM-Master WLAN al ajuste de fábrica.</li> </ul>
El equipo no arranca, el LED rojo parpadea	No fue encontrado ningún firmware.	Arranque el modo de actualización del firmware de forma manual (→ Arranque manual del modo de actualización del firmware)

## 8.2 Arranque manual del modo de actualización del firmware

Proceda de la forma siguiente:

I

1. Separe la alimentación de corriente.
2. Quite el tapón de cierre.
3. Introduzca el pasador de servicio en la abertura entre los dos tomacorrientes superiores hasta que se perciba una resistencia. La tecla de reset se ha alcanzado.
4. Mantenga pulsada la tecla Reset.
5. Restablezca la alimentación de corriente mientras se pulsa la tecla de reset.
6. Suelte la tecla Reset después de aprox. 2 segundos.
  - La FM-Master WLAN está en el modo de actualización del firmware cuando el LED parpadea amarillo.
7. Establezca con el teléfono inteligente/ la tableta una conexión WLAN con la WLAN OASE\_UPDATE\_XXXXXX.
8. Inicie la actualización del firmware a través de la aplicación. (→ Actualizar el firmware)
9. Ponga el tapón de cierre.



## 9 Limpieza y mantenimiento



**¡ATENCIÓN!** Tensión eléctrica peligrosa.

**Posibles consecuencias:** La muerte o lesiones graves.

**Medidas de protección:** Separe el equipo de la red antes de realizar los trabajos.

### 9.1 Limpieza del equipo

Limpie el equipo con un paño suave, limpio y seco. No emplee por ninguna razón productos de limpieza o soluciones químicas agresivas, porque se puede corroer la carcasa o mermar el funcionamiento.

### 9.2 Sustitución del fusible

El regulador de la intensidad de la luz está protegido con un fusible para baja intensidad.

Condición:

- Las clavijas de enchufe de los equipos conectados están sacadas.

Proceda de la forma siguiente:

J

1. Quite el tapón de cierre.
2. Gire el portafusibles un cuarto de vuelta a la izquierda ejerciendo una ligera presión con el destornillador (cierre de bayoneta).
3. Saque el portafusibles con el fusible para baja intensidad.
4. Coloque el fusible para baja intensidad.  
Tipo: → Datos técnicos
5. Enrosque de nuevo el portafusibles.
6. Ponga el tapón de cierre.

## 10 Piezas de desgaste

Los siguientes componentes son piezas de desgaste y no entran en la prestación de garantía:

- Fusible para baja intensidad regulador de la intensidad de la luz

## 11 Desecho



### INDICACIÓN

Está prohibido desechar este equipo en la basura doméstica.

- Inutilice el equipo cortando el cable y entréguelo al sistema de recogida previsto.

## Índice

1	Explicações necessárias às Instruções de uso .....	132
1.1	Símbolos usados nestas instruções .....	132
1.1.1	Instruções de advertência .....	132
1.1.2	Outras instruções .....	132
2	Âmbito de entrega .....	132
3	Descrição do produto .....	132
3.1	Emprego conforme o fim de utilização acordado .....	133
4	Instruções de segurança .....	133
4.1	Riscos pelo contacto entre água e electricidade .....	133
4.2	Conexão eléctrica .....	133
4.3	Operação segura .....	134
5	Posicionar e conectar .....	134
5.1	Conectar a antena .....	134
5.2	Posicionar o aparelho .....	134
5.3	Conectar a alimentação eléctrica .....	134
5.4	Conectar o cabo de comunicação DMX .....	135
5.5	Conectar os aparelhos ao distribuidor de alimentação eléctrica .....	135
6	Colocar o aparelho em operação .....	135
6.1	Mostrar o estado operacional .....	136
6.2	Instalar a APP .....	136
6.3	Estabelecer a comunicação através do WLAN-Router .....	136
6.4	Estabelecer a comunicação WLAN directa .....	137
7	Operação .....	138
7.1	Informação sobre a máscara "Home" .....	138
7.2	Adaptar o símbolo para a tomada .....	139
7.3	Controlar o aparelho por meio do telecomando .....	140
7.4	Controlar a bomba no ponto de conexão DMX .....	141
7.5	Informação sobre a máscara "Timer" .....	142
7.6	Adicionar Timer .....	143
7.7	Alterar/apagar o Timer .....	143
7.8	Informação sobre a máscara "Meus aparelhos" .....	144
7.9	Adicionar aparelho .....	145
7.10	Tirar aparelho .....	146
7.11	Informação sobre a máscara "Settings" .....	147
7.12	Estabelecer a comunicação com o WLAN-Router, mediante WPS .....	148
7.13	Estabelecer manualmente a comunicação com o WLAN-Router .....	148
7.14	Alterar o nome de network .....	149
7.15	Alterar a palavra de passe WLAN .....	149
7.16	Actualizar a hora do sistema .....	149
7.17	Actualizar o firmware .....	150
7.18	Mostrar informações do aparelho .....	150
7.19	Repor os valores de ajuste da rede .....	151
7.20	Restabelecer os valores programados pelo fabricante .....	151
8	Eliminação de anomalias .....	152
8.1	Quadro de falhas .....	152
8.2	Activar manualmente o modo firmware update .....	153
9	Limpeza e manutenção .....	154
9.1	Limpar o aparelho .....	154
9.2	Substituir o fusível .....	154
10	Peças de desgaste .....	154
11	Descartar o aparelho usado .....	154

Dados técnicos.....	555
Símbolos sobre o aparelho.....	<b>557</b>
Peças de reposição .....	558

## Tradução das instruções de uso originais

Versão das instruções de utilização 1.1

### 1 Explicações necessárias às Instruções de uso

Bem-vindo a OASE Living Water. Com a aquisição do produto **GA InScenio FM Master WLAN** tomou uma boa decisão.

Antes de utilizar pela primeira vez o aparelho, leia atentamente as instruções de uso e familiarize-se com a operação. Todos os trabalhos com este aparelho poderão ser realizados exclusivamente conforme as presentes instruções.

Observe estritamente as instruções de segurança com respeito ao uso correcto e seguro do aparelho.

Guarde estas instruções de uso em local seguro. Se ceder o aparelho a outra pessoa, entregue-lhe as instruções de uso.

#### 1.1 Símbolos usados nestas instruções

##### 1.1.1 Instruções de advertência

As instruções de advertência estão classificadas por palavras-sinal que informam sobre o grau do perigo.



#### ADVERTÊNCIA

- Refere-se a uma situação eventualmente perigosa.
- A não observação pode provocar a morte ou lesões muito graves.



#### NOTA

Informações que facilitam a compreensão.

##### 1.1.2 Outras instruções

A Faz referência a uma figura, p. ex., figura A

→ Nota remissiva a outro capítulo

## 2 Âmbito de entrega

A	Número	Descrição
1	1	InScenio FM-Master WLAN
2	1	Tampa de protecção
3	1	Espeto de suporte
4	1	Antena WLAN
5	1	Pino de serviço para a reposição aos valores definidos pelo fabricante

## 3 Descrição do produto

O FM-Master WLAN é uma tomada prevista para o jardim e equipado com unidade de comunicação WLAN. Os aparelhos conectados são controlados mediante smartphone ou tablet e a FM-Master App.

Vantagens:

- Quatro tomadas desligáveis, tendo uma delas uma função de dimmer.
- Cada tomada com temporizador integrado pode ser controlada por 24 horas.
- Até 10 aparelhos OASE telecomandáveis podem ser adicionalmente integrados e controlados por meio da App.
- Conexão DMX/RDM adicional para controlar aparelhos OASE adequados a um bus de jardim, p. ex. Aqua-Max Eco Expert.
- Graças à cobertura resistente a respingos de água, o aparelho pode ser utilizado todo o ano.

### 3.1 Emprego conforme o fim de utilização acordado

Utilizar o GA InScenio FM Master WLAN só conforme descrito:

- Operação só como distribuidor de alimentação eléctrica para produtos OASE adequados.
- Operação permitida para temperaturas ambientes de -20 °C a +45 °C.
- Operação, sendo observadas as características técnicas.

O GA InScenio FM Master WLAN está sujeito a estas restrições:

- Nunca conectar aparelhos que podem ser risco para pessoas ou valores materiais e que têm de ser desligados imediatamente em situações de emergência.
- Não utilizar em ou debaixo de água.

## 4 Instruções de segurança

O aparelho poderá ser fonte de perigo para pessoas e valores materiais se for utilizado indevidamente, em discordância do fim de utilização descrito ou se as instruções de segurança não forem observadas.

**O aparelho pode ser utilizado por crianças com idade igual ou superior a 8 anos e pessoas com capacidades físicas, sensoriais ou mentais reduzidas ou com falta de experiência ou conhecimentos, enquanto vigiadas por adultos ou quando foram informadas sobre o uso seguro do aparelho e entenderam os riscos remanescentes.**

**Crianças não podem brincar com o aparelho.**

**A limpeza e a manutenção não podem ser realizadas por crianças sem que sejam vigiadas por adultos.**

### 4.1 Riscos pelo contacto entre água e electricidade

- Se o aparelho não for conectado de acordo com as normas vigentes ou não manejado conforme exigido nestas instruções, o contacto entre água e corrente eléctrica poderá provocar graves lesões corporais por choque eléctrico.
- Antes de meter a mão na água, desenergize sempre todos os aparelhos que se encontram na água.

### 4.2 Conexão eléctrica

- Todas as instalações eléctricas devem preencher os requisitos constantes das normas nacionais, podendo ser realizadas só por um electricista qualificado e autorizado.
- É electricista quem em virtude da sua formação profissional, conhecimentos e experiência profissional tem a habilitação e autorização para julgar e realizar os trabalhos dos quais for encarregado. O trabalho como electricista também inclui a capacidade de reconhecer eventuais perigos e a observação das normas, disposições e regulamentos nacionais e regionais.
- Se houver dúvidas ou problemas, dirija-se a um electricista qualificado e autorizado!
- Antes de conectar o aparelho, verificar que as características do aparelho correspondem às da rede eléctrica. As características do aparelho estão indicadas na chapa de identificação, sobre a embalagem ou nestas instruções de uso.
- O disjuntor de corrente de avaria deve proteger o aparelho com o valor máximo de 30 mA - rated leakage current.
- Os fios de extensão e distribuidores eléctricos (por exemplo, conjunto de várias tomadas) devem ser autorizados para a utilização fora da casa (protecção contra salpicos de água).
- Proteja os conectores contra humidade.

### 4.3 Operação segura

- O aparelho pode ser operado só quando tapado pela cobertura de protecção. A cobertura protege os pontos de conexão e fichas contra chuva e respingos de água.
- O aparelho, os pontos de conexão e as fichas não são à prova de água, não podendo ser banhados.
- Em caso de fios eléctricos defeituosos ou carcaça defeituosa, o aparelho não pode ser posto em funcionamento!
- Não transporte nem puxe o aparelho pelo cabo eléctrico.
- Instale os cabos de forma que estejam protegidos contra danificação e ninguém possa tropeçar.
- Não abra a carcaça do aparelho ou os componentes do mesmo, a menos que as instruções de uso autorizem expressamente tal intervenção.
- Faça só os trabalhos, no aparelho, descritos nestas instruções de uso. Dirija-se a um centro de serviço ou, em caso de dúvida, ao fabricante, caso não consiga eliminar os problemas.
- Utilize só peças de reposição originais e acessório original por serem compatíveis com o aparelho.
- Não efectue modificações técnicas do aparelho.

## 5 Posicionar e conectar



**ATENÇÃO!** Tensão eléctrica perigosa.

**Consequências possíveis:** Morte ou graves lesões.

**Medidas de protecção:**

- Operar o aparelho só com a cobertura de protecção.
- O aparelho não pode ser banhado nem mergulhado e deve apresentar uma distância mínima de 2 m à água.

### 5.1 Conectar a antena

Proceder conforme descrito abaixo:

C

1. Tirar o tampão e apertar a antena.
2. Ajustar correctamente a direcção da antena.

### 5.2 Posicionar o aparelho

Proceder conforme descrito abaixo:

B

- O aparelho deve ter uma distância mínima de 2 m à água.
- Não expor o aparelho à luz solar directa.

D

1. Retirar a cobertura de protecção do aparelho.
2. Meter o espeto até  $\frac{3}{4}$  do seu comprimento na terra.
3. Posicionar o aparelho sobre o espeto.
4. Com o aparelho, meter todo o espeto no solo.
5. Controlar a estabilidade segura.

### 5.3 Conectar a alimentação eléctrica.

Proceder conforme descrito abaixo:

E

Aparelho com ficha eléctrica:

- Enfiar o acoplamento do cabo de alimentação sobre a ficha.

F

Aparelho com cabo de alimentação:

- Conectar o aparelho à rede eléctrica.
  - Os trabalhos na rede eléctrica podem ser realizados só por um electricista qualificado.
  - Observar as funções conforme indicadas sobre o cabo eléctrico.
  - Conectar os núcleos do cabe sempre com caixa terminal.

#### 5.4 Conectar o cabo de comunicação DMX.

Proceder conforme descrito abaixo:

G

1. Afastar a tampa protectora do aparelho.
2. Conectar a ficha do cabo eléctrico e segurar mediante os dois parafusos (não apertar mais de 2.0 Nm).
  - O elemento de vedação de borracha deve ser limpo e apresentar a posição exacta..
  - Substituir uma vedação de borracha gasta.

#### 5.5 Conectar os aparelhos ao distribuidor de alimentação eléctrica

- Não conectar ao aparelho unidades de controlo InScenio nem tomadas múltiplas não fixas.

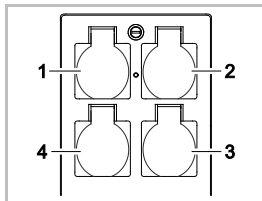

- 1 Tomada 1, desligável (máx. 10 A / 2000 W)
- 2 Tomada 2, desligável (máx. 10 A / 2000 W)
- 3 Tomada 3, desligável (máx. 10 A / 2000 W)
- 4 Tomada 4, desligável e com função de resistência variável (máx. 40 A / 320 W)

**Nota:** O carga máxima de 16 A / 3600 W do aparelho não pode ser ultrapassada!

Proceder conforme descrito abaixo:

1. Seleccionar a tomada adequada (ver figura acima) e conectar a ficha do aparelho.
  - Controlar anteriormente se o aparelho OASE pode ser conectado à tomada. Consultar as instruções de uso do aparelho a conectar
  - Regra fundamental: Todos os aparelhos que recebem a energia eléctrica através de um transformador não podem ser conectados a uma tomada com função de dimmer!

H

2. Colocar a cobertura de protecção.

## 6 Colocar o aparelho em operação

O aparelho é controlado por meio da „Oase FM-Master“ App sobre o smartphone/tablet. Ordem a seguir na primeira colocação em funcionamento do aparelho:

- Instalar a APP "OASE-FM-Master" (→ Instalar a APP)
- Ligar o FM-Master WLAN com a rede eléctrica.
- Estabelecer a comunicação WLAN.

Existem duas maneiras para que o Smartphone/Tablet pode entre em comunicação com o FM-Master WLAN :

- O Smartphone/Tablet e o FM-Master WLAN estão em comunicação por meio e um WLAN-Router disponível. (→ Estabelecer a comunicação através do WLAN-Router)
- O Smartphone/Tablet e o FM-Master WLAN estão directamente em comunicação mediante WLAN. (→ Estabelecer a comunicação WLAN directa)



#### NOTA

O LED do FM-Master WLAN mostra o estado operacional actual. (→ Mostrar o estado operacional)

## 6.1 Mostar o estado operacional

A

O LED mostra o estado operacional do FM-Master WLAN .

- Ajuda em caso de falhas ou comportamento incorrecto: (→ Quadro de falhas)

Cor LED	Status LED	Descrição
-	OFF	FM-Master WLAN desactivado
Verde	aceso	FM-Master WLAN é pronto para operar ou está em comunicação , através do modo Access-Point, com o Smartphone/Tablet
	Pisca depressa	WPS está activado, FM-Master WLAN espera pelos dados de acesso do Router.
	Pisca devagar (2 segundos ON, 1 segundo OFF)	FM-Master WLAN está em comunicação , através do do Router, com o Smartphone/Tablet
Amarelo	aceso	FM-Master WLAN arranca
	Pisca depressa	FM-Master WLAN encontra-se no modo Firmware Update
	Pisca devagar (2 segundos ON, 1 segundo OFF)	FM-Master WLAN procura a comunicação com o Router
Vermelho	Pisca	Falha Remédio <ul style="list-style-type: none"> <li>• Desligar a alimentação eléctrica, esperar 10 segundos, ligar a alimentação eléctrica</li> <li>• FM-Master WLAN deve ser reposto aos valores definido pelo fabricante (→ Restabelecer os valores programados pelo fabricante)</li> <li>• Fazer Firmware update (→ Actualizar o firmware)</li> </ul>

## 6.2 Instalar a APP

iOS

Android

Proceder conforme descrito abaixo:



1. Abrir Google Play ou App Store.



2. „Oase FM-Master“ App deve ser buscada e instalada
    - Siga as informações durante a instalação.
  3. Confirmar o diálogo relativo ao acesso a dados internos do aparelho.
    - Depois de permitido o acesso, podem ser criadas fotos individuais para a designação das tomadas.
    - O diálogo dá-se durante a instalação (Android) ou a execução da App (iOS).
- Após a instalação, a App aparece no visor.

## 6.3 Estabelecer a comunicação através do WLAN-Router

Condição prévia:

- O alcance de comunicação máximo WLAN, entre Router e FM-Master WLAN é de 80 m, sem fontes de interferência e obstáculos.
- No WLAN-Router está programado o valor WLAN 802.11b . O FM-Master WLAN é compatível com esta condição

Existem três métodos para estabelecer a comunicação:

- Comunicação mediante WPS, sendo premido o correspondente botão
- Estabelecer a comunicação através da App "Oase FM-Master", mediante WPS (→ Estabelecer a comunicação com o WLAN-Router, mediante WPS)
- Estabelecer manualmente a comunicação através da App "Oase FM-Master" (→ Estabelecer manualmente a comunicação com o WLAN-Router)

### Comunicação mediante WPS, sendo premido o correspondente botão

Mediante WPS (Wi-Fi Protected Setup) pode ser obtida uma comunicação segura com a pressão do botão do WLAN-Router e do FM-Master WLAN.

- Não é necessário introduzir o SSID nem uma palavra-passe.
- O WLAN-Router deve ser compatível com o WPS.



Proceder conforme descrito abaixo:

No Router:

1. Premir o botão WPS do Router para activar o WPS.
  - Observar as informações e os valores constantes nas instruções de uso do Router.
  - WPS funciona apenas por um tempo limitado. No tempo activo, activar WPS no FM-Master WLAN .

□ I

No FM-Master WLAN:

2. Introduzir o pino de serviço na abertura situada entre as duas tomadas superiores, até que encontre resistência. A tecla Reset está atingida.
3. Premir brevemente a tecla RESET (não mais de 2 segundos) para activar WPS.
  - A LED verde pisca depressa
  - WPS permanece activo cerca de 2 minutos
  - A comunicação está estabelecida quando o LED verde pisca lentamente (2 segundos ON, 1 segundo OFF).

No Smartphone/Tablet:

4. Estabelecer a comunicação com o WLAN-Router.
5. Activar a App "Oase FM-Master".

#### 6.4 Estabelecer a comunicação WLAN directa

O alcance de comunicação WLAN, entre Smartphone/Tablet e FM-Master , pode atingir 80 m sem fontes de interferências e obstáculos.

- O nome de network (SSID) ① e a palavra de passa standard ② estão sobre o autocolante, ao lado da etiqueta de identificação, no FM-Master WLAN.
- A comunicação está codificada e protegida por uma palavra de passe.
  - Recomendação: Alterar a palavra de passe na primeira operação para impedir o acesso não permitido ao FM-Master WLAN .
- Os últimos seis caracteres do nome de network (SSID) "Oase FM-Master <xxxxxx>" são específicos ao aparelho e não podem ser alterados.
- O FM-Master WLAN tem a palavra de passe "oase1234", definida pelo fabricante Por motivos de segurança, é razoável alterar a palavra de passe após a primeira colocação em funcionamento do aparelho.



Os símbolos usados podem ser diferentes dos mostrados sobre smartphone/tablet.

iOS

Android

Proceder conforme descrito abaixo:

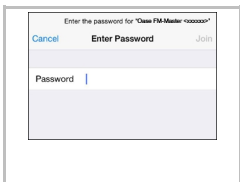

1. Abrir os ajustes.:
2. Seleccionar WLAN/WiFi e activar.
3. Seleccionar na lista a comunicação network desejada „Oase FM-Master <xxxxxx>“ .
4. Introduzir a palavra de passe e seleccionar "Pôr em comunicação".
  - A comunicação com FM-Master WLAN é estabelecida.
  - Após o estabelecimento da comunicação, aparece, debaixo do nome de network, "em comunicação" (Android) ou um „✓“ (iOS).
  - Outras comunicações WLAN estão desactivadas.
5. Activar a „Oase FM-Master“ App.
  - A App busca automaticamente a língua do sistema operativo. Quando a língua não é assistida pela App., o sistema selecciona o inglês.

**7 Operação**  
**7.1 Informação sobre a máscara "Home"**



Máscara "Home"



FMR0015

- 1
  - Ligar/Desligar a tomada
    - Premir o símbolo para ligar ou desligar a tomada.
  - Adicionar foto para o símbolo (→ Adaptar o símbolo para a tomada)
- 2
  - Seleccionar a página anterior / próxima página
  - Premir o símbolo para seleccionar a página.
- 3
  - Activar/desactivar o Timer
  - Premir o símbolo para activar ou desactivar o Timer para as quatro tomadas.
- 4
  - Máscara "Home"
    - Premir o símbolo para seleccionar a máscara.
    - A máscara serve para controlar os aparelhos conectados.
  - - Máscara "Timer"
      - Premir o símbolo para seleccionar a máscara.
      - Controlar as tomadas com temporizador integrado por 24 horas.
    - - Máscara "Meus aparelhos"
        - Premir o símbolo para seleccionar a máscara.
        - Adicionar e configurar aparelhos OASE telecoomandáveis.
      - - Máscara "Settings"
          - Premir o símbolo para seleccionar a máscara.
          - Mostrar informações do aparelho
          - Estabelecer a comunicação directa com o aparelho (Access Point) ou através de um WLAN-Router (Router).
          - Corrigir o nome do network (SSID) e a palavra de passe.
          - Actualizar o firmware.
    - 5
      - Status da comunicação WLAN
        - ONLINE: Smartphone/Tablet está em comunicação com o FM-Master WLAN .
        - OFFLINE: Smartphone/Tablet não está em comunicação com o FM-Master WLAN .
    - 6
      - Hora do sistema do FM-Master WLAN.

7



- A hora do sistema pode ser actualizada para a hora do aparelho de comando. (→ Actualizar a hora do sistema)
- Fazer o dimming do aparelho ligado com a tomada em baixo à esquerda.
- Premir o botão do regulador e deslocar para fazer o dimming do aparelho conectado.
- Premir a ponta da seta para fazer, passo a passo, o dimming do aparelho conectado.
- Função disponível para aparelhos OASE que permitem o dimming.

## 7.2 Adaptar o símbolo para a tomada



### Máscara "Home"

Os símbolos para activar as tomadas podem ser ilustrados com fotos.



FMR0019

- 1 Símbolo para activar a tomada

### iOS

Proceder conforme descrito abaixo:

1. Premir e manter premido por 2 segundos o símbolo.
  - Aparece uma caixa de diálogo para a selecção.
2. Seleccionar uma foto na biblioteca , operar a câmara integrada ou eliminar.

### Android

Proceder conforme descrito abaixo:

1. Premir e manter premido por 2 segundos o símbolo.
  - Aparece uma caixa de diálogo para a selecção da câmara.
2. Tirar com a câmara integrada uma foto do objecto desejado.
  - A foto é automaticamente inserida no símbolo.

### 7.3 Controlar o aparelho por meio do telecomando



#### Máscara "Home"

Em caso de vários aparelhos adicionados, premir **»»** ou **««** até que seja visualizada a página com o aparelho desejado.

Alternativa: Mover a máscara para a direita ou esquerda.

- Na área superior esquerda da máscara aparece o nome de produto OASE.
- O aparelho adicionado pode ser claramente identificado por um nome separado.. (→ Adicionar aparelho)



FMR0020

- 1 Telecomando virtual
  - O telecomando virtual é idêntico ao telecomando físico.
  - Um aparelho adicionado pode ter vários telecomandos virtuais ou físicos atribuídos.
  - Vários aparelhos iguais podem ser controlados em conjunto com um telecomando virtual. Para o efeito, o telecomando virtual deve ser automaticamente programado para cada aparelho.
    - A programação automática do telecomando está descrita nas instruções de utilização do aparelho adicionado.

Proceder conforme descrito abaixo:

1. Premir a tecla do telecomando virtual e manter premida.
  - Um LED vermelho mostra que a função está a ser executada.
  - A função das teclas está descrita nas instruções de utilização do aparelho adicionado.

## 7.4 Controlar a bomba no ponto de conexão DMX



### Máscara "Home"

Em caso de vários aparelhos adicionados, premir **>>>** ou **<<<** até que seja visualizada a página com o aparelho desejado.

Alternativa: Mover a máscara para a direita ou esquerda.

- Na área superior esquerda da máscara aparece o nome de produto OASE.
- O aparelho adicionado pode ser claramente identificado por um nome separado.. (→ Adicionar aparelho)

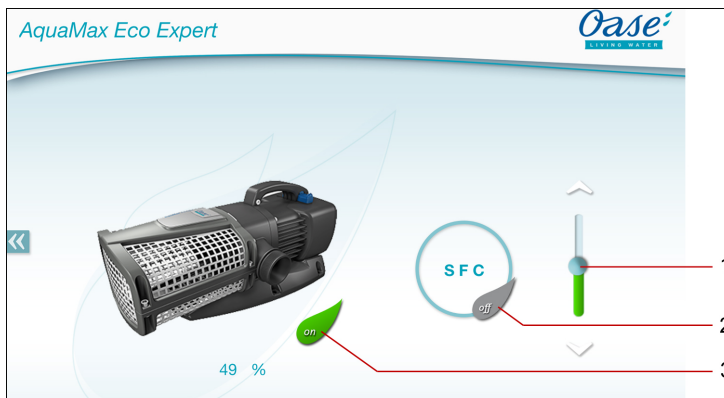

FMR0018

- 1 Corrigir a velocidade de rotação
  - Premir o botão do regulador e deslocar para fazer ajustar a velocidade de rotação da bomba.
  - Premir a ponta da seta para corrigir, passo a passo, a velocidade de rotação.
  - A função SFC activada significa que a unidade de correcção de velocidade está desactivada (símbolo cinzento).
- 2 Activar/Desactivar a função SFC
  - Premir o símbolo para activar ou desactivar a função SFC.
  - A função SFC está descrita nas instruções de utilização da bomba.
- 3 Ligar/Desligar a bomba.
  - Premir o símbolo para ligar ou desligar a bomba.



## 7.5 Informação sobre a máscara "Timer"

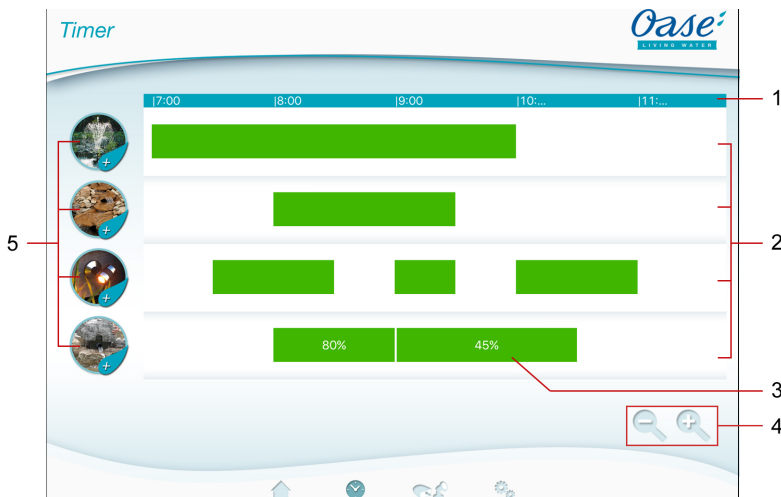

### Máscara "Timer"



FMR0023

- 1 Escala de 24 horas (0:00 horas ... 24:00 horas)
- 2 Eixo do tempo para representação dos Timers programados
  - A cada tomada está atribuído um eixo do tempo.
  - Os Timers programados estão representados sob a forma de uma barra verde no eixo do tempo.
  - A representação é adaptada com gestos de toque na área dos eixos do tempo:
    - Passar com o dedo para a direita ou para a esquerda, para ver outras horas.
    - Abrir os dedos arrastando-os, para expandir os eixos do tempo.
    - Juntar os dedos arrastando-os, para reduzir os eixos do tempo.
- 3 Timer programado
  - A barra verde indica o espaço de tempo durante o qual a tomada está ligada.
  - A hora de ligação e de desligamento pode ser lida na escala de 24 horas.
  - Para a tomada com dimmer é também indicado o valor percentual do dimmer.
- 4 Ajudas com um display pequeno:
  -  Símbolo táctil
    - Reduzir eixos do tempo.
  -  Símbolo táctil
    - Expandir eixos do tempo.
- 5 Símbolos tácteis das tomadas
  - Tocando no símbolo táctil para programar um novo Timer.

## 7.6 Adicionar Timer



### Máscara "Timer"

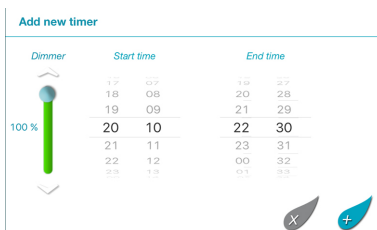

FMR0024

Proceder conforme descrito abaixo:

1. Premir o símbolo táctil da tomada pretendida ou tocar e manter o dedo sobre uma área livre do eixo do tempo.
  - É mostrado um novo Timer.
2. Passar com o dedo na vertical sobre a roda de números respectiva, até ser ajustada a hora de início e de fim pretendida.
3. Para a tomada com dimmer, ajustar também um valor porcentual.
4. Premir para adicionar o Timer.
  - O Timer é mostrado no eixo do tempo.

Para cancelar o processo, premir .

## 7.7 Alterar/apagar o Timer



### Máscara "Timer"

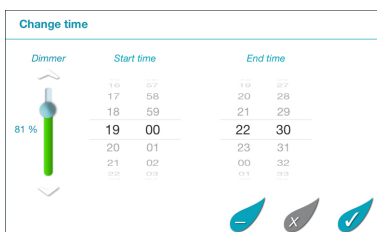

FMR0025

### Alterar o Timer

Proceder conforme descrito abaixo:

1. Tocar e manter o dedo sobre o Timer pretendido.
  - O Timer é mostrado.
2. Passar com o dedo na vertical sobre a roda de números respectiva, para ajustar a hora de início e de fim pretendida.
3. Para a tomada com dimmer, ajustar também o valor porcentual.
4. Para aplicar os ajustes:
5. Premir , para aplicar as alterações.
  - O Timer é mostrado no eixo do tempo.

Para cancelar o processo, premir .

### Apagar o Timer

Proceder conforme descrito abaixo:

1. Tocar e manter o dedo sobre o Timer pretendido.
  - O Timer é mostrado.
2. Premir , para apagar o Timer programado.
  - É mostrado um diálogo para indicação se deve ser apagado apenas este Timer ou todos os Timers programados da tomada.
3. Tocar no comando pretendido.
  - É apagado o Timer ou todos os Timers da tomada.

## 7.8 Informação sobre a máscara "Meus aparelhos"



### Máscara "Meus aparelhos"

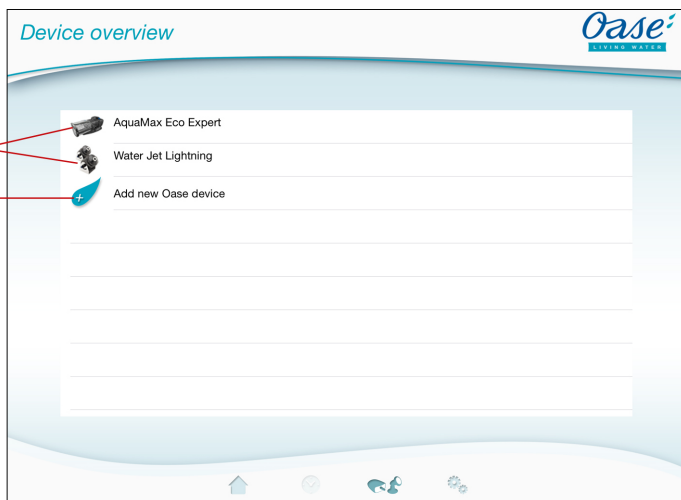

FMR0016

- 1 Aparelhos já adicionados
- 2 Adicionar novo aparelho



## 7.9 Adicionar aparelho





### Máscara "Meus aparelhos"

Ao FM-Master WLAN pode ser adicionado o máximo de dez aparelhos.



#### iOS

Proceder conforme descrito abaixo:

1. Premir  para abrir a lista dos aparelhos OASE disponíveis.
2. Premir um aparelho contido na lista para seleccionar o aparelho.
3. Premir  para adicionar o aparelho.
  - Para aparelhos com telecomando, aparece um diálogo para a programação automática.
4. No aparelho, premir a tecla para a programação automática e confirmar com OK o diálogo.
  - A tecla para a programação automática está descrita nas instruções de utilização do aparelho.
  - O telecomando foi programado.
  - O aparelho foi adicionado.
5. Para atribuir um nome ao aparelho adicionado, aceder à máscara que indica os aparelhos.
6. Na máscara, premir o aparelho desejado.
  - Aparece uma caixa de diálogo.
7. Digitar o nome do aparelho e confirmar com OK.
  - O aparelho recebeu um nome.

#### Android

Proceder conforme descrito abaixo:

1. Premir  para abrir a lista dos aparelhos OASE disponíveis.
2. Premir um aparelho contido na lista para seleccionar o aparelho.
3. Premir  para adicionar o aparelho.
4. Confirmar o diálogo.
5. Digitar o nome do aparelho e confirmar com OK.
  - Para aparelhos com telecomando, aparece um diálogo para a programação automática.
6. No aparelho com telecomando, premir, no aparelho, a tecla para a programação automática e confirmar com OK o diálogo.
  - O telecomando foi programado.
  - O aparelho foi adicionado.
  - O aparelho recebeu um nome.



#### NOTA

Com um transmissor manual virtual, o nome do aparelho também pode conter a descrição das teclas. Exemplo de uma FM-Master 3:

- "Lago biológico - 1:Luz 2:Absorvedor 3:Cachoeira"



#### NOTA

O telecomando virtual, na máscara "Home", também pode ser programado depois de adicionado o aparelho.

- Para a programação automática, premir a tecla do telecomando virtual.
- A programação automática do telecomando está descrita nas instruções de utilização do aparelho adicionado.

## 7.10 Tirar aparelho



### Máscara "Meus aparelhos"

---

#### iOS

Proceder conforme descrito abaixo:

1. Premir a linha na qual se encontra o aparelho a eliminar, manter premida e arrastar para a esquerda.



2. Premir "Anular".
  - O aparelho foi eliminado da lista.

#### Android

Proceder conforme descrito abaixo:

1. Na linha que contém o aparelho a eliminar, premir  .
2. Confirmar com OK o diálogo.
  - O aparelho foi eliminado da lista.



## 7.11 Informação sobre a máscara "Settings"



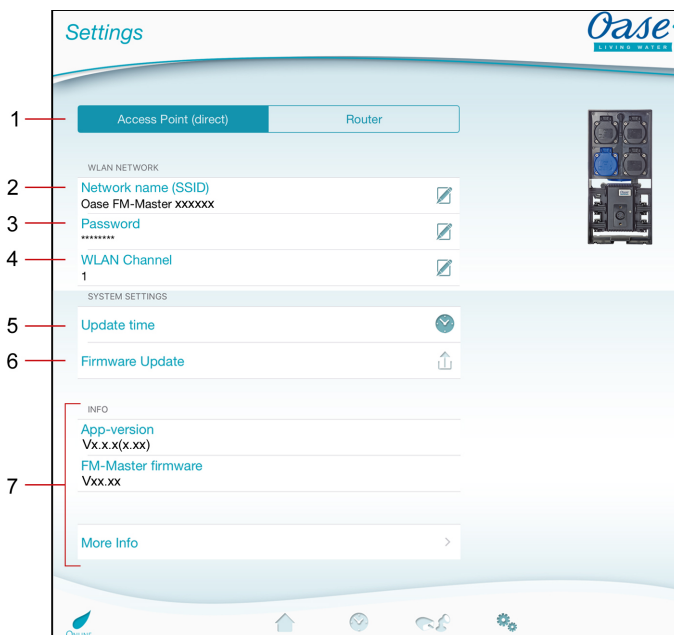

### Máscara - "Settings"



FMR0021

- 1 Seleccionar a comunicação WLAN
  - Mediante o botão de toque **Access Point (direct)** pode-se activar o FM-Master WLAN no modo Access-Point. Neste modo, o Smartphone/Tablet está directamente em comunicação, mediante o WLAN "Oase FM-Master <xxxxxx>", com o FM-Master WLAN . (→ Estabelecer a comunicação WLAN directa)
  - Mediante o botão de toque **Router** pode-se activar o FM-Master WLAN no modo Router. Neste modo, o FM-Master WLAN está em comunicação com um WLAN disponível de um Router. Para a operação, o Smartphone/Tablet deve estar ligado com o mesmo WLAN. (→ Estabelecer a comunicação com o WLAN-Router, mediante WPS) (→ Estabelecer manualmente a comunicação com o WLAN-Router)
- 2 Nome da rede (SSID)
  - Registo "Access Point (direct)"
    - O aparelho disponibiliza uma rede sem fio (WLAN), sob o nome de rede introduzido, com a qual o Smartphone/Tablet se encontra em comunicação directa.
    - O nome de network do ajuste pelo fabricante está no FM-Master WLAN sobre o autocolante, ao lado da etiqueta. (→ Estabelecer a comunicação WLAN directa)
    - Mediante o símbolo touch  o nome de network pode ser corrigido. Os últimos seis caracteres "xxxxxx" são específicos ao aparelho e não podem ser alterados. (→ Alterar o nome de network)
  - Registo "Router"
    - Indicação do WLAN com a qual o FM-Master WLAN está ligado.
- 3 Palavra-passe
  - A palavra-passe "oase1234" programada pelo fabricante encontra-se no FM-Master WLAN sobre a etiqueta , ao lado da plaqueta de identificação. (→ Colocar o aparelho em operação)
  - Mediante o símbolo de toque  a palavra-passe WLAN da comunicação directa WLAN (Access Point) pode ser alterada. (→ Alterar a palavra de passe WLAN)

- 4 Canal WLAN
  - Quando o canal activo já não tem mais capacidade pela utilização intensiva por outros utilizadores, é possível mudar para outro canal.
  - As interferências existentes na comunicação WLAN possivelmente podem ser eliminadas pela selecção de outro canal.
  - É disponível apenas no modo Access-Point.
- 5 Actualizar a hora
  - Através do símbolo táctil  a hora do sistema do FM-Master WALN é actualizada para a hora do aparelho de comando. (→ Actualizar a hora do sistema)
- 6 Actualizar o firmware
  - Mediante o símbolo touch  o firmware pode ser actualizado. (→ Actualizar o firmware)
- 7 Mostrar as informações sobre o aparelho. (→ Actualizar o firmware)

## 7.12 Estabelecer a comunicação com o WLAN-Router, mediante WPS



### Máscara - "Settings"

---

Condição prévia:

- O Smartphone/Tablet está directamente (Access Point) ligado com o FM-Master WLAN. (→ Estabelecer a comunicação WLAN directa)
- No WLAN-Router está programado o valor WLAN 802.11b . O FM-Master WLAN é compatível com esta condição

Proceder conforme descrito abaixo:

1. Premir  .
2. Na selecção que aparece seleccionar WPS.
  - Activação de WPS. Dentro de 2 minutos, WPS deve ser activado no WLAN-Router. Se necessário, consultar as instruções de uso do Router.
  - A comunicação existe quando o LED verde do FM-Master WLAN pisca devagar (2 segundos ON, 1 segundo OFF).
3. Ligar o Smartphone/Tablet com o WLAN do Router.
  - Através do Router, a App pode entrar em comunicação com o FM-Master WLAN .

## 7.13 Estabelecer manualmente a comunicação com o WLAN-Router



### Máscara - "Settings"

---

Condição prévia:

- O Smartphone/Tablet está directamente (Access Point) ligado com o FM-Master WLAN. (→ Estabelecer a comunicação WLAN directa)
- No WLAN-Router está programado o valor WLAN 802.11b . O FM-Master WLAN é compatível com esta condição

Proceder conforme descrito abaixo:

1. Premir  .
2. Na selecção que aparece seleccionar "Comunicação manual".
3. Introduzir o nome de rede (SSID) do Router.
4. Introduzir a palavra-passe do Router e confirmar com OK.
  - O estabelecimento da comunicação é avisado acusticamente.
  - A comunicação existe quando o LED verde do FM-Master WLAN pisca devagar (2 segundos ON, 1 segundo OFF).
5. Ligar o Smartphone/Tablet com o WLAN do Router.
  - Através do Router, a App pode entrar em comunicação com o FM-Master WLAN .

## 7.14 Alterar o nome de network



### Máscara - "Settings"

Proceder conforme descrito abaixo:

1. Ao lado do nome de network (SSID)" premir  .
  - Aparece um diálogo para verificar a legitimação.
2. Digitar a palavra de passe WLAN e confirmar com OK.
3. Digitar o novo nome de network e confirmar com OK.
  - FM-Master WLAN indica a alteração eficaz com um sina acústico.
  - A comunicação WLAN com o FM-Master WLAN é cortada, sendo estabelecida de novo.
4. Estabelecer a comunicação WLAN com o novo nome de network.

## 7.15 Alterar a palavra de passe WLAN



### Máscara - "Settings"

Proceder conforme descrito abaixo:

1. Ao lado da "Palavra de passa WLAN" premir  .
  - Aparece um diálogo para verificar a legitimação.
2. Digitar a palavra de passe WLAN válida e confirmar com OK.
3. Digitar a nova palavra de passe WLAN, repetir a palavra de passe e confirmar com "CORRIGIR".
  - FM-Master WLAN indica a alteração eficaz com um sina acústico.
  - A comunicação WLAN com o FM-Master WLAN é cortada, sendo estabelecida de novo.
4. Estabelecer a comunicação WLAN com o nova palavra de passe.



### NOTA

Com um smartphone/tablet com androide, a autenticação, após a alteração da palavra de passe, pode falhar uma vez que o sistema não pede automaticamente a nova palavra de passe. Remédio

- Seleccionar o nome de network nos ajustes WLAN do smartphone/tablet e introduzir a nova palavra de passe.
- No Smartphone/Tablet, anular WLAN, seleccionar de novo WLAN e estabelecer a comunicação.

## 7.16 Actualizar a hora do sistema



### Máscara - "Settings"

Proceder conforme descrito abaixo:

1. Ao lado de "Actualizar hora", premir  .
  - O símbolo táctil está activo, quando a hora do sistema do FM-Master WLAN difere da hora do aparelho de comando.
  - A hora só é actualizada com o símbolo táctil activo.
2. Confirmar com OK o diálogo.

## 7.17 Actualizar o firmware



### Máscara - "Settings"

---

No firmware update, o FM-Master WLAN muda ao modo firmware update e fornece novo network. Para instalar o update, o smartphone/tablet deve ser ligado com esse network.



#### NOTA

Condições prévias para um firmware update correcto:

- Não existem outras ligações WLAN com o FM-Master WLAN .
- A intensidade de sinais da comunicação WLAN é muito boa.
- Durante o update, o FM Master App não é interrompido.
- O modo de poupança de energia do smartphone/tablet está desactivado.
- O acumulador do smartphone/tablet tem uma carga suficiente. O update dura 2 minutos.
- A alimentação eléctrica do FM-Master WLAN não é interrompida.

Proceder conforme descrito abaixo:

1. Ao lado de "FM Master Firmware" premir  .
  - O símbolo touch aparece só quando disponível um update.
2. Confirmar a informação sobre o firmware update sem problemas.
  - O FM-Master WLAN muda ao modo firmware update e confirma a mudança com um sinal acústico.
  - O FM-Master WLAN disponibiliza o network „OASE\_UPDATE\_XXXXX“ .
  - Aparece uma informação de como mudar o network.
3. Pôr o smartphone/tablet em comunicação com o network „OASE\_UPDATE\_XXXXX“ .
4. Seleccionar a máscara "Ajustes" do App e confirmar a informação.
  - O update é realizado.
  - No visor aparece a execução do update.
5. Após o update, colocar o smartphone/tablet em comunicação com o network WLAN do FM-Master WLAN.

## 7.18 Mostrar informações do aparelho



### Máscara - "Settings"

---

Informações mostradas:

- Versão App do FM Master App
- Versão firmware do FM-Master WLAN

Premir o botão "Mais informações" para obter estas:

- Número serial do FM-Master WLAN
- Endereço IP local
- Endereço IP do FM-Master WLAN
- Premir [Product informations / FAQ](#) para receber, na página Web OASE, mais informações sobre o produto e ajuda para resolver problemas.

### 7.19 Repor os valores de ajuste da rede

Os valores de ajuste da rede são repostos ao estado de expedição. Permanecem mantidas as informações armazenadas do histórico do aparelho e do temporizador.

Proceder conforme descrito abaixo:

I

1. Tirar o bujão.
2. Introduzir o pino de serviço na abertura situada entre as duas tomadas superiores, até que encontre resistência. A tecla Reset está atingida.
3. Manter premida por 5 segundos a tecla RESET.
  - Um sinal acústico que se repete rapidamente indica a anulação dos valores de ajuste da rede.
  - O nome de rede (SSID) e a palavra-passe do WLAN-Router estão apagados.
  - A palavra-passe do FM-Master WLAN foi reposta à palavra programada pelo fabricante.
  - O LED do FM-Master WLAN emite luz verde.
  - O FM-Master WLAN arranca no modo Access-Point e pode ser directamente posto em comunicação com o Smartphone/Tablet
4. Colocar o bujão.

### 7.20 Restabelecer os valores programados pelo fabricante

Os aparelhos adicionados e ajustes network individuais são anulados pelo restabelecimento dos valores ajustados pelo fabricante.

Proceder conforme descrito abaixo:

I

1. Tirar o bujão.
2. Introduzir o pino de serviço na abertura situada entre as duas tomadas superiores, até que encontre resistência. A tecla Reset está atingida.
3. Manter premida pelo menos por 15 segundos a tecla RESET.
  - Depois de 5 segundos soa, em intervalos breves, um sinal acústico de aviso e depois de mais 10 segundos soa um sinal acústico permanentes. Seguidamente, o LED começa a piscar, sendo realizado o restabelecimento dos valores ajustados pelo fabricante.
  - O fim do restabelecimento dos valores é indicado pelo LED verde aceso.
4. Colocar o bujão.

## 8 Eliminação de anomalias

### 8.1 Quadro de falhas

Avaria/Falha	Causa	Remédio
A comunicação WLAN não foi estabelecida embora o nome de network apareça nos ajustes WLAN.	O smartphone/tablet não actualiza os dados de comunicação inscritos para o network	iOS: <ul style="list-style-type: none"> <li>• Seleccionar a rede e premir ⓘ .</li> <li>• Premir "ignorar esta rede" para afastar a rede.</li> <li>• Seguidamente, repetir a comunicação com a rede</li> </ul> Androide: <ul style="list-style-type: none"> <li>• Seleccionar o network e premir "Anular" para afastar o network.</li> <li>• Seguidamente, repetir a comunicação com a rede</li> </ul>
	O padrão WLAN ajustado no Router não é compatível com o FM-Master WLAN	FM-Master WLAN é apenas compatível com o padrão WLAN 802.11b <ul style="list-style-type: none"> <li>• Activar, no Router, o padrão WLAN 802.11b (ver instruções de operação do Router)</li> </ul>
FM-Master WLAN não reage a comandos.	WLAN/WiFi está desactivado no smartphone/tablet	Activar WLAN/WiFi no smartphone/tablet e estabelecer comunicação com o FM-Master WLAN
	Fontes de interferências entre smartphone/tablet e FM-Master WLAN	<ul style="list-style-type: none"> <li>• Reduzir a distância entre smartphone/tablet e FM-Master WLAN</li> <li>• Procurar outro local para o comando/controlo.</li> <li>• Não pode haver obstáculos entre o FM-Master WLAN e o Smartphone/Tablet</li> <li>• Com uma comunicação WLAN directa (Access Point) entre o FM-Master WLAN e o Smartphone/Tablet, mudar de canal WLAN (→ Informação sobre a máscara "Settings")</li> </ul>
	Distância excessiva entre smartphone/tablet e FM-Master WLAN	<ul style="list-style-type: none"> <li>• Reduzir a distância, o alcance máximo é de 80 m</li> <li>• Utilizar um Repeater normal para aumentar o alcance</li> </ul>
	A antena WLAN do FM-Master WLAN está frouxa ou não conectada	Conectar e apertar a antena WLAN e orientar ao Smartphone/Tablet e ao Router
	A antena WLAN do FM-Master WLAN não está correctamente orientada	Orientar a antena WLAN ao Smartphone/Tablet e ao Router
	Alimentação eléctrica do FM-Master WLAN falhou.	Estabelecer a alimentação eléctrica. <ul style="list-style-type: none"> <li>• LED verde aceso</li> <li>• LED verde a piscar, quando existe a comunicação WLAN</li> </ul>
O dimmer não funciona	Receptor no FM-Master WLAN falhou	Consultar o Serviço OASE
	O fusível fino respondeu <ul style="list-style-type: none"> <li>• Um aparelho que não permite o dimming foi conectado a uma tomada que tem a função.</li> <li>• A potência conectada maximamente permitida foi ultrapassada</li> </ul>	<ul style="list-style-type: none"> <li>• Substituir o fusível (→ Características técnicas)</li> <li>• Conectar só aparelhos adequados à tomada</li> <li>• Observar a potência conectada maximamente permitida</li> </ul>
FM-Master WLAN comuta a uma hora errada	A hora do sistema do FM-Master WLAN não coincide com a hora efectiva	Actualizar a hora do sistema para a hora do aparelho de comando. (→ Actualizar a hora do sistema)
O aparelho OASE adicionado, equipado com telecomando, não reage a comandos.	Para o telecomando de 433,92-MHz, a distância ao FM-Master WLAN é demasiado grande	Reduzir a distância entre o FM-Master WLAN e o aparelho OASE-, observar o alcance máximo de 80 m
O aparelho DMX adicionado não reage a comandos.	Linha de dados interrompida	Controlar os pontos de conexão DMX
Vários aparelhos reagem ao sinal do telecomando	Alimentação eléctrica do aparelho DMX falhou	Estabelecer a alimentação eléctrica.
	Num canal do FM-Master WLAN estão programados vários aparelhos	Tirar o aparelho não desejado <ul style="list-style-type: none"> <li>• Nas instruções de utilização está descrito como o aparelho deve ser tirado do canal</li> </ul>
O LED amarelo pisca rapidamente	FM-Master WLAN está no modo Firmware update	Fazer novo arranque do FM-Master WLAN (desligar e ligar a alimentação eléctrica) Ligar o smartphone/Tablet com o network „OASE_UPDATE_XXXXX“ e realizar o firmware update através da App



Avaria/Falha	Causa	Remédio
O LED amarelo pisca devagar (2 segundos ON, 1 segundo OFF)	FM-Master WLAN procura nova comunicação WLAN com o Router	<ul style="list-style-type: none"> <li>• Reduzir a distância, o alcance máximo é de 80 m</li> <li>• Remover fontes de interferência que enfraquecem o sinal WLAN (p. ex. outras fontes de rádio, diferenças de nível)</li> <li>• Activar o WLAN-Router</li> <li>• No Router, activar a função WLAN</li> <li>• Quando o Router está defeituoso ou já não existe, repor os valores de ajuste de rede do FM-Master WLAN para o activar directamente no modo Access-Point (→ Repor os valores de ajuste da rede)</li> <li>• FM-Master WLAN deve ser posto em comunicação com outro Router (→ Estabelecer a comunicação através do WLAN-Router)</li> </ul>
O LED vermelho pisca	Erro interno	<ul style="list-style-type: none"> <li>• Cortar a alimentação eléctrica, esperar 10 segundos e ligar a alimentação eléctrica</li> <li>• FM-Master WLAN deve ser reposto aos valores definidos pelo fabricante</li> </ul>
O aparelho não arranca, LED vermelho a piscar	Firmware não localizado	Activar manualmente o modo Firmware-Update (→ Activar manualmente o modo firmware update)

## 8.2 Activar manualmente o modo firmware update

Proceder conforme descrito abaixo:

I

1. Cortar a alimentação eléctrica.
2. Tirar o bujão.
3. Introduzir o pino de serviço na abertura situada entre as duas tomadas superiores, até que encontre resistência. A tecla Reset está atingida.
4. Premir a tecla RESET e manter premida.
5. Manter a tecla Reset premida e ligar simultaneamente a alimentação eléctrica.
6. Depois de 2 segundos, largar a tecla RESET.
  - O FM-Master WLAN está no modo Firmware update quando o LED amarelo pisca.
7. Mediante o Smartphone/Tablet, estabelecer uma comunicação WLAN com o WLAN OASE\_UPDATE\_XXXXXX
8. Realizar o Firmware update através da App. (→ Actualizar o firmware)
9. Colocar o bujão.

## 9 Limpeza e manutenção



**ATENÇÃO!** Tensão eléctrica perigosa!

**Consequências possíveis:** Morte ou graves lesões.

**Medidas de protecção:** Antes de fazer trabalhos no aparelho, desconectar a ficha eléctrica.

### 9.1 Limpar o aparelho

Limpar o aparelho com um pano macio, limpo e seco. Não utilizar detergentes agressivos ou solventes químicos, passíveis de destruir a carcaça ou influir negativamente no funcionamento.

### 9.2 Substituir o fusível

O dimmer está protegido por um fusível para fraca intensidade.

Condição prévia:

- As fichas eléctricas dos aparelhos conectados estão desconectadas.

Proceder conforme descrito abaixo:

J

1. Tirar o bujão.
2. Girar um quarto de volta para a esquerda o porta-fusível (fecho de baioneta), exercendo ligeira pressão com uma chave de fenda.
3. Tirar o porta-fusível e o fusível.
4. Substituir o fusível.  
Tipo: → Características técnicas
5. Enroscar o porta-fusível.
6. Colocar o bujão.

## 10 Peças de desgaste

Estes componentes estão sujeitas a desgaste permanente, não sendo abrangidos pela garantia legal:

- Fusível fino - resistência variável

## 11 Descartar o aparelho usado



### NOTA

O aparelho não poderá ser eliminado com o lixo doméstico.

- Tornar o aparelho inutilizável pela separação dos fios eléctricos e entregar ao sistema de recolha selectiva.

## Sommario

1	Note sulle presenti istruzioni d'uso .....	157
1.1	Simboli utilizzati in queste istruzioni.....	157
1.1.1	Avvertenze.....	157
1.1.2	Altre avvertenze.....	157
2	Volume di fornitura .....	157
3	Descrizione del prodotto .....	157
3.1	Impiego ammesso .....	158
4	Avvertenze di sicurezza .....	158
4.1	Pericoli dovuti alla combinazione di acqua ed elettricità .....	158
4.2	Allacciamento elettrico .....	158
4.3	Funzionamento sicuro .....	159
5	Installazione e allacciamento .....	159
5.1	Collegare l'antenna.....	159
5.2	Installare l'apparecchio.....	159
5.3	Collegare l'alimentazione elettrica .....	159
5.4	Collegare il cavo DMX.....	160
5.5	Collegare gli apparecchi al distributore di alimentazione elettrica.....	160
6	Messa in funzione .....	160
6.1	Visualizzazione delle condizioni di funzionamento .....	161
6.2	Installare l'app .....	161
6.3	Creare il collegamento attraverso il router WLAN .....	161
6.4	Instaurare il collegamento WLAN.....	162
7	Impiego.....	163
7.1	Prospetto del display "Home".....	163
7.2	Adattamento del simbolo per la presa .....	164
7.3	Gestire l'apparecchio con trasmettitore manuale.....	165
7.4	Manovrare la pompa sul collegamento DMX.....	166
7.5	Prospetto del display "Timer".....	167
7.6	Aggiunta di timer .....	168
7.7	Modifica/cancellazione di timer .....	168
7.8	Prospetto del display "Apparecchi personali" .....	169
7.9	Aggiungere apparecchio .....	170
7.10	Eliminare apparecchio.....	171
7.11	Prospetto del display "Settings".....	172
7.12	Instaurazione del collegamento verso il router WLAN tramite WPS .....	173
7.13	Instaurazione manuale del collegamento al router WLAN .....	173
7.14	Modifica del nome di rete .....	174
7.15	Modifica della password WLAN .....	174
7.16	Aggiornamento del tempo di sistema.....	174
7.17	Aggiornamento del firmware .....	175
7.18	Visualizzare informazioni sull'apparecchio .....	175
7.19	resettaggio delle impostazioni di rete.....	176
7.20	Ripristino delle impostazioni di rete.....	176
8	Eliminazione di guasti .....	177
8.1	Tabella dei guasti .....	177
8.2	Avviamento manuale della modalità di aggiornamento del firmware .....	178
9	Pulizia e manutenzione .....	179
9.1	Pulire l'apparecchio .....	179
9.2	Sostituire il fusibile.....	179
10	Pezzi soggetti a usura .....	179
11	Smaltimento .....	179

Caratteristiche tecniche .....	555
Simboli sull'apparecchiatura .....	<b>557</b>
Parti di ricambio .....	558

## Traduzione delle istruzioni d'uso originali

Versione delle istruzioni d'uso: 1.1

### 1 Note sulle presenti istruzioni d'uso

Benvenuti all'OASE Living Water. Avete fatto un'ottima scelta acquistando il prodotto **GA InScenio FM Master WLAN**.

Prima della messa in servizio leggere attentamente le istruzioni d'uso e familiarizzare con l'apparecchio. Eseguire tutte le operazioni su e con questo apparecchio osservando sempre le presenti istruzioni. Osservare attentamente le norme di sicurezza al fine di garantire un impiego corretto e sicuro dell'apparecchio.

Conservare accuratamente queste istruzioni d'uso. Consegnarle al nuovo acquirente in caso di cambio di proprietà.

#### 1.1 Simboli utilizzati in queste istruzioni

##### 1.1.1 Avvertenze

Le avvertenze contenute in queste istruzioni sono contrassegnate da parole segnaletiche che indicano l'entità del rischio.



#### AVVISO

- Definisce una situazione possibilmente pericolosa.
- In caso di inosservanza ne possono conseguire la morte o serie lesioni.



#### NOTA

Informazioni che servono ad una migliore comprensione.

##### 1.1.2 Altre avvertenze

A Riferimento ad un'illustrazione, ad es. illustrazione A.

→ Rimando ad un altro capitolo.

## 2 Volume di fornitura

A	Quantità	Descrizione
1	1	InScenio FM-Master WLAN
2	1	Calotta di protezione
3	1	Picco di terra
4	1	Antenna WLAN
5	1	Penna di servizio, per resettare la regolazione di fabbrica

## 3 Descrizione del prodotto

L'FM-Master WLAN è una presa da giardino con sistema di collegamento WLAN integrato. Gli apparecchi collegati vengono controllati tramite uno smartphone o un tablet e l'App FM-Master.

Caratteristiche:

- Quattro prese commutabili, di cui una regolabile.
- Ogni presa è dotata di timer integrato, pilotabile ventiquattr'ore su ventiquattr'ore.
- Inoltre è possibile integrare e controllare tramite l'App fino a 10 apparecchi OASE telecomandati.
- Collegamento DMX/RDM supplementare per il controllo di unità terminali OASE compatibili con il bus da giardino, ad es. AquaMax Eco Expert.
- La copertura come protezione contro gli spruzzi d'acqua garantisce un impiego per tutto l'anno.

### 3.1 Impiego ammesso

Utilizzare l'apparecchio GA InScenio FM Master WLAN solo nel modo seguente:

- Funzionamento solo come distributore di energia elettrica per prodotti OASE adatti.
- Funzionamento solo con temperature ambiente comprese fra -20 °C e +45 °C.
- Funzionamento in conformità alle caratteristiche tecniche.

Per l'apparecchio GA InScenio FM Master WLAN sono valide le seguenti restrizioni:

- Non collegare apparecchi che possono costituire un pericolo per persone o cose e che devono essere disattivati immediatamente in caso d'emergenza.
- Non attivare in acqua o sotto acqua.

## 4 Avvertenze di sicurezza

Questo apparecchio può costituire un pericolo per persone o beni materiali se esso non viene utilizzato correttamente o non secondo la finalità d'impiego oppure se le avvertenze di sicurezza non vengono osservate.

**Questo apparecchio può essere utilizzato da bambini di età superiore a 8 anni e da persone con capacità fisiche, sensoriali o mentali ridotte, se sono supervisionate o se sono state istruite sull'uso sicuro dell'apparecchio e che sono in grado di comprendere i pericoli che ne possono derivare.**

**Ai bambini è vietato giocare con l'apparecchio.**

**La pulizia e la manutenzione utente non devono essere effettuate da bambini senza opportuna supervisione.**

### 4.1 Pericoli dovuti alla combinazione di acqua ed elettricità

- La combinazione di acqua ed elettricità può provocare la morte o gravi lesioni personali se il collegamento non è a norma o l'impiego dell'apparecchio è errato.
- Prima di mettere le mani nell'acqua, diseccitare sempre tutti gli apparecchi ivi presenti.

### 4.2 Allacciamento elettrico

- Le installazioni elettriche devono soddisfare le disposizioni d'installazione nazionali e possono essere eseguite solo da un elettricista specializzato.
- Una persona viene considerata un elettricista specializzato se essa è abilitata e autorizzata - data la formazione professionale, le cognizioni tecniche e l'esperienza - a valutare e ad eseguire gli interventi conferiti. Il lavoro del tecnico comprende anche il saper riconoscere eventuali pericoli e l'osservanza delle norme, prescrizioni e disposizioni nazionali vigenti in materia.
- Rivolgersi ad un elettricista specializzato qualora dovessero sorgere domande e problemi.
- Eseguire il collegamento solo se i dati elettrici dell'apparecchio e dell'alimentazione elettrica concordano. I dati sono riportati sulla targhetta di identificazione dell'apparecchio, sulla confezione, oppure nelle presenti istruzioni d'uso.
- L'apparecchio deve essere protetto con un dispositivo di protezione per correnti di guasto con una corrente di taratura di max. 30 mA.
- I cavi di prolungamento e distributori di corrente (ad es. prese multiple) devono essere adatti per l'impiego all'aperto (protetti contro gli spruzzi d'acqua).
- Proteggere le connessioni a spina contro l'umidità.

### 4.3 Funzionamento sicuro

- L'apparecchio può essere utilizzato solo con la calotta di protezione. Così gli attacchi e i connettori sono protetti contro la pioggia e gli spruzzi d'acqua.
- L'apparecchio, gli attacchi e i connettori non sono a tenuta d'acqua, quindi non devono essere installati o montati nell'acqua.
- Non utilizzare l'apparecchio se i cavi elettrici o il corpo dell'apparecchio sono difettosi.
- Non portare o trascinare l'apparecchio afferrando i cavi elettrici.
- Installare i cavi in modo che siano protetti contro i danni e assicurarsi che nessuno possa cadervi sopra.
- Aprire l'alloggiamento dell'apparecchio o delle relative componenti solo se ciò è espressamente indicato nelle istruzioni d'uso.
- Utilizzate l'apparecchio solo per operazioni descritte in questo libretto d'istruzioni. Rivolgersi ad un centro d'assistenza autorizzato o in caso di dubbio al produttore, in caso di mancata risoluzione dei problemi.
- Utilizzare solo parti di ricambio e accessori originali per l'apparecchio.
- Non apportate mai modifiche tecniche all'apparecchio.

## 5 Installazione e allacciamento



**ATTENZIONE!** Tensione elettrica pericolosa.

**Possibili conseguenze:** morte o gravi lesioni.

**Misure di protezione:**

- Far funzionare l'apparecchio solo con calotta di protezione.
- Installare l'apparecchio a prova di inondazione ad una distanza minima di 2 m dall'acqua.

### 5.1 Collegare l'antenna

Procedere nel modo seguente:

C

1. Togliere il tappo e poi avvitare l'antenna.
2. Allineare l'antenna.

### 5.2 Installare l'apparecchio

Procedere nel modo seguente:

B

- Installare l'apparecchio minimo 2 m dal bordo del laghetto.
- Non esporre l'apparecchio alle radiazioni solari dirette.

D

1. Rimuovere la calotta di protezione dall'apparecchio.
2. Piantare il picco di terra nel terreno fino a circa 3/4 della lunghezza.
3. Spingere l'apparecchio sul picco di terra.
4. Premere - con l'apparecchio - il picco di terra nel terreno con tutta la lunghezza.
5. Controllare la stabilità.

### 5.3 Collegare l'alimentazione elettrica

Procedere nel modo seguente:

E

Variante di apparecchio con spina elettrica:

- Spingere l'innesto del cavo di rete sul connettore dell'apparecchio.

F

Variante di apparecchio con cavo di rete:

- Collegare l'apparecchio alla rete elettrica.
  - Gli interventi sulla rete elettrica possono essere eseguiti solo da un elettricista specializzato.
  - Osservare l'occupazione degli attacchi visibile sulla bandiera del cavo di rete.
  - Applicare i conduttori solo con bussole terminali.

#### 5.4 Collegare il cavo DMX

Procedere nel modo seguente:

G

1. Rimuovere la calotta di protezione dall'apparecchio.
2. Inserire la spina del cavo di collegamento e poi bloccarlo con le due viti (max. 2.0 Nm).
  - La guarnizione di gomma deve essere pulita e alloggiare con esattezza.
  - Sostituire la guarnizione di gomma danneggiata.

#### 5.5 Collegare gli apparecchi al distributore di alimentazione elettrica

- Non collegare dispositivi di controllo InScenio o prese multiple mobili all'apparecchio.

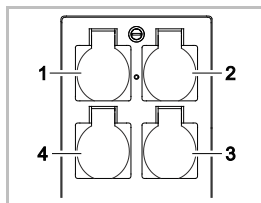

- 1 Presa 1, commutabile (max. 10 A / 2000 W)
- 2 Presa 2, commutabile (max. 10 A / 2000 W)
- 3 Presa 3, commutabile (max. 10 A / 2000 W)
- 4 Presa 4, commutabile e regolabile (40 W ... 320 W)

**Nota:** Non superare il carico totale dell'apparecchio pari a 16 A / 3600 W!

Procedere nel modo seguente:

1. Scegliere una presa adatta (vedi figura in alto) e poi inserire in quest'ultima la spina elettrica dell'apparecchio.
  - Controllare se l'apparecchio OASE può essere collegato a questa presa. Perciò leggere le istruzioni d'uso dell'apparecchio da collegare.
  - In linea di massima vale quanto segue: non collegare gli apparecchi alimentati tramite un trasformatore ad una presa regolabile.

H

2. Montare la calotta di protezione.

## 6 Messa in funzione

L'apparecchio viene gestito tramite l'app "Oase FM-Master" sullo smartphone/tablet. Mettere in funzione l'apparecchio procedendo nel modo seguente:

- Installare l'app "OASE-FM-Master". (→ Installare l'app)
- Collegare l'FM-Master WLAN alla rete elettrica.
- Realizzare il collegamento WLAN.

Lo smartphone/tablet si può collegare al FM-Master WLAN in due maniere:

- Lo smartphone/tablet ed il FM-Master WLAN sono collegati attraverso un router WLAN disponibile. (→ Creare il collegamento attraverso il router WLAN)
- Lo smartphone/tablet ed il FM-Master WLAN sono collegati direttamente attraverso il WLAN. (→ Instaurare il collegamento WLAN)



#### NOTA

Il LED sul FM-Master WLAN mostra il rispettivo stato di funzionamento. (→ Visualizzazione delle condizioni di funzionamento)



## 6.1 Visualizzazione delle condizioni di funzionamento

A

Il LED visualizza le condizioni di funzionamento dell'FM-Master WLAN.

- Aiuto in presenza di anomalie o reazioni errate: (→ Tabella dei guasti)

Colore LED	Stato LED	Descrizione
-	OFF	FM-Master WLAN disattivato
Verde	Acceso	FM-Master WLAN è pronto al funzionamento oppure è collegato allo smartphone/tablet attraverso la modalità Access-Point.
	Lampeggia velocemente	WPS è attivato, FM-Master WLAN è in attesa dei dati di accesso del router
	Lampeggia lentamente (2 secondi acceso, 1 secondo spento)	FM-Master WLAN è collegato allo smartphone/tablet attraverso il router.
Giallo	Acceso	FM-Master WLAN si avvia
	Lampeggia velocemente	FM-Master WLAN in modalità Update Firmware
	Lampeggia lentamente (2 secondi acceso, 1 secondo spento)	FM-Master WLAN cerca il collegamento con il router
Rosso	Lampeggia	Anomalie Intervento: <ul style="list-style-type: none"> <li>• Staccare l'alimentazione elettrica, aspettare 10 secondi, ripristinare l'alimentazione elettrica</li> <li>• Resettare l'FM-Master WLAN sull'impostazione di fabbrica (→ Ripristino delle impostazioni di rete)</li> <li>• Eseguire l'aggiornamento del firmware (→ Aggiornamento del firmware)</li> </ul>

## 6.2 Installare l'app

iOS

Android

Procedere nel modo seguente:



1. Aprire Google Play o App Store.

2. Cercare e installare l'App "Oase FM-Master".
  - Seguire le istruzioni durante l'installazione.
3. Confermare le interrogazioni relative all'accesso ai dati interni dell'apparecchio.
  - Se l'accesso viene permesso, allora è possibile creare singole foto di prodotto per denominare le prese di corrente.
  - L'interrogazione appare durante l'installazione (Android) o quando si esegue l'App (iOS).

L'App appare sul display una volta eseguita l'installazione.

## 6.3 Creare il collegamento attraverso il router WLAN

Condizione:

- La portata WLAN fra il router e FM-Master WLAN è di non oltre 80 m, senza fonti di disturbo e se la vista è libera.
- Nel router wlan è impostato lo standard 802.11b. Il FM-Master WLAN supporta solo questo standard.

Il collegamento si lascia instaurare tramite tre differenti metodi:

- Collegare tramite WPS premendo il pulsante
- Collegare tramite WPS attraverso l'app "Oase FM-Master" (→ Instaurazione del collegamento verso il router WLAN tramite WPS)
- Collegare manualmente attraverso l'app "Oase FM-Master" (→ Instaurazione manuale del collegamento al router WLAN)

### Collegare tramite WPS premendo il pulsante

Con WPS (Wi-Fi Protected Setup) viene instaurato un collegamento sicuro tramite la pressione di un pulsante sul router WLAN e sull'FM-Master WLAN.

- Non è necessario immettere l'SSID e la password.
- Il router WLAN deve supportare WPS.

Procedere nel modo seguente:

Sul router:

1. premere il tasto WPS del router, per attivare WPS.
  - Osservare le indicazioni riportate nelle istruzioni d'uso del router.
  - WPS è attivo solo per un periodo di tempo limitato. Entro tale tempo attivare il WPS sull'FM-Master WLAN.

I

Sull'FM-Master WLAN:

2. inserire la spina di servizio nell'apertura fra le due prese di corrente superiori finché non si percepisce una determinata resistenza. Il tasto di reset è stato raggiunto.
3. Premere brevemente il tasto di reset (max. 2 secondi) per attivare il WPS.
  - Il LED si accende a luce verde e lampeggia rapidamente.
  - Il WPS rimane attivo per ca. 2 minuti.
  - Il collegamento è instaurato quando il LED verde inizia a lampeggiare lentamente (2 secondi acceso, 1 secondo spento).

Sullo smartphone/tablet:

4. creare il collegamento verso il router WLAN.
5. Avviare l'app "Oase FM-Master".

## 6.4 Instaurare il collegamento WLAN

La portata del collegamento WLAN fra smartphone/tablet e FM-Master arriva fino a 80 m senza fonti di disturbo e se la vista è libera.

- Il nome di rete (SSID) ① e la password standard ② sono riportati sull'etichetta adesiva vicino alla targhetta di identificazione dell'apparecchio FM-Master WLAN.
- Il collegamento è codificato e protetto da password.
  - Consiglio: Per impedire un accesso non autorizzato all'apparecchio FM-Master WLAN, cambiare la password alla prima messa in funzione del medesimo.
- Gli ultimi sei caratteri del nome di rete (SSID) "Oase FM-Master <xxxxxx>" sono specifici dell'apparecchio e preassegnati in modo fisso.
- La password impostata in fabbrica dell'FM-Master WLAN è „oase1234“. Alla messa in funzione dell'apparecchio si consiglia di cambiare la password per motivi di sicurezza.



I simboli utilizzati possono differire da quelli sullo smartphone/tablet.

iOS

Android

Procedere nel modo seguente:

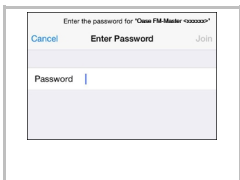
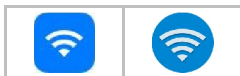

1. Aprire le impostazioni.
2. Selezionare e attivare WLAN/WiFi.
3. Selezionare il collegamento alla rete desiderato „Oase FM-Master <xxxxxx>“ nella lista.
4. Immettere la password e poi selezionare "Collegare".
  - Viene instaurato il collegamento con l'FM-Master WLAN.
  - Una volta eseguito il collegamento sotto il nome della rete appare "Collegato" (Android) o un "✓" (iOS).
  - Gli altri collegamenti WLAN sono disattivati.
5. Avviare l'App "Oase FM-Master".
  - L'App seleziona automaticamente la lingua del sistema operativo. Viene impostato l'inglese se l'App non supporta la lingua.









7 Impiego  
7.1 Prospetto del display "Home"



Display "Home"



FMR0015

- 1
  - 
  - Accensione/spengimento della presa
    - Toccare sul simbolo per attivare o disattivare la presa.
  - Aggiunta della foto al simbolo (→ Adattamento del simbolo per la presa)
- 2
  - 
  - Selezionare pagina precedente/successiva
  - Toccare sul simbolo per selezionare la pagina.
- 3
  - 
  - Attivazione/disattivazione del timer
  - Toccare sul simbolo per attivare o disattivare i timer per le quattro prese.
- 4
  - 
  - Display "Home"
    - Toccare sul simbolo per selezionare il display.
    - Gli apparecchi collegati vengono gestiti tramite questo display.
  - 
  - Display "Timer"
    - Toccare sul simbolo per selezionare il display.
    - Comandare le prese con timer integrati per un tempo di ventiquattr'ore.
  - 
  - Display "Apparecchi personali"
    - Toccare sul simbolo per selezionare il display.
    - Aggiungere e configurare apparecchi OASE telecomandati.
  - 
  - Display "Settings"
    - Toccare sul simbolo per selezionare il display.
    - Visualizzare informazioni sull'apparecchio.
    - Creare il collegamento all'apparecchio direttamente (Access Point) oppure attraverso un router WLAN (router).
    - Cambiare nome della rete (SSID) e password.
    - Aggiornare firmware.
- 5
  - 
  - Stato del collegamento WLAN
    - ONLINE: Lo smartphone/tablet sono collegati con l'FM-Master WLAN.
    - OFFLINE: Lo smartphone/tablet non sono collegati con l'FM-Master WLAN.
- 6
  - Tempo di sistema del master FM WLAN.

7



- Il tempo di sistema può essere aggiornato sull'ora del dispositivo di comando.  
(→ Aggiornamento del tempo di sistema)
- Regolare l'apparecchio collegato sulla presa in basso a sinistra
- Per regolare l'apparecchio collegato, toccare e spingere il pulsante del regolatore scorrevole.
- Toccare sulle punte delle frecce per regolare gradualmente l'apparecchio collegato.
- Funzione disponibile per apparecchi OASE regolabili.

## 7.2 Adattamento del simbolo per la presa



Display "Home"

I simboli per commutare le prese possono essere configurati singolarmente con delle foto.



FMR0019

- 1 Simbolo per commutare la presa

### iOS

Procedere nel modo seguente:

1. Toccare il simbolo e tenerlo premuto per 2 secondi.
  - Viene aperto un campo di dialogo per la selezione.
2. Selezionare una foto nella biblioteca; fotografare o eliminare con la telecamera incorporata.

### Android

Procedere nel modo seguente:

1. Toccare il simbolo e tenerlo premuto per 2 secondi.
  - Viene aperto un campo di dialogo per la selezione della telecamera.
2. Fotografare l'oggetto desiderato con la telecamera incorporata.
  - La foto viene inserita automaticamente nel simbolo.

### 7.3 Gestire l'apparecchio con trasmettitore manuale



#### Display "Home"

Se gli apparecchi aggiunti sono più d'uno, toccare su o finché non viene visualizzata la pagina con l'apparecchio desiderato.

Soluzione alternativa: Trascinare il dito sul display verso destra o verso sinistra.

- Il nome del prodotto OASE appare sul display in alto a sinistra.
- L'apparecchio aggiunto può essere contrassegnato in modo univoco con un nome singolo. (→ Aggiungere apparecchio)



FMR0020

#### 1 Trasmettitore manuale virtuale

- Il trasmettitore manuale virtuale è identico al trasmettitore fisico.
- Ad un apparecchio aggiunto si possono assegnare diversi trasmettitori virtuali o fisici.
- Con un trasmettitore virtuale è possibile gestire insieme più apparecchi dello stesso tipo. Perciò il trasmettitore virtuale deve essere sincronizzato su ogni apparecchio.
  - La sincronizzazione del trasmettitore manuale è descritta nelle istruzioni d'uso dell'apparecchio aggiunto.

Procedere nel modo seguente:

1. Toccare il tasto del trasmettitore virtuale oppure toccare e tenere premuto il tasto.
  - Il LED rosso segnala che la funzione viene eseguita.
  - La funzione dei tasti è descritta nelle istruzioni d'uso dell'apparecchio aggiunto.

## 7.4 Manovrare la pompa sul collegamento DMX



## Display "Home"

Se gli apparecchi aggiunti sono più d'uno, toccare su o finché non viene visualizzata la pagina con l'apparecchio desiderato.

Soluzione alternativa: Trascinare il dito sul display verso destra o verso sinistra.

- Il nome del prodotto OASE appare sul display in alto a sinistra.
- L'apparecchio aggiunto può essere contrassegnato in modo univoco con un nome singolo. (→ Aggiungere apparecchio)

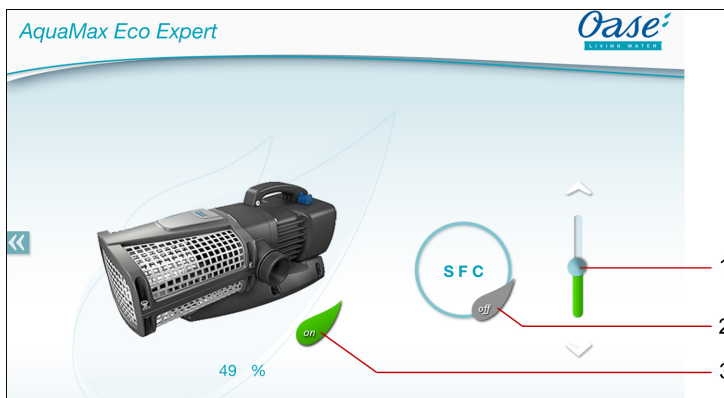

FMR0018

- 1 Regolare il numero di giri
  - Per regolare il numero di giri della pompa, toccare e spingere il pulsante del regolatore scorrevole.
  - Toccare sulle punte delle frecce per regolare gradualmente il numero di giri.
  - La regolazione del numero di giri è disattivata quando la funzione SFC è attivata (simbolo ombtrato in grigio).
- 2 Attivare o disattivare la funzione SFC
  - Toccare sul simbolo per attivare o disattivare la funzione SFC.
  - La funzione SFC è descritta nelle istruzioni d'uso della pompa.
- 3 Avviare o spegnere la pompa
  - Toccare sul simbolo per avviare o spegnere la pompa.



## 7.5 Prospetto del display "Timer"

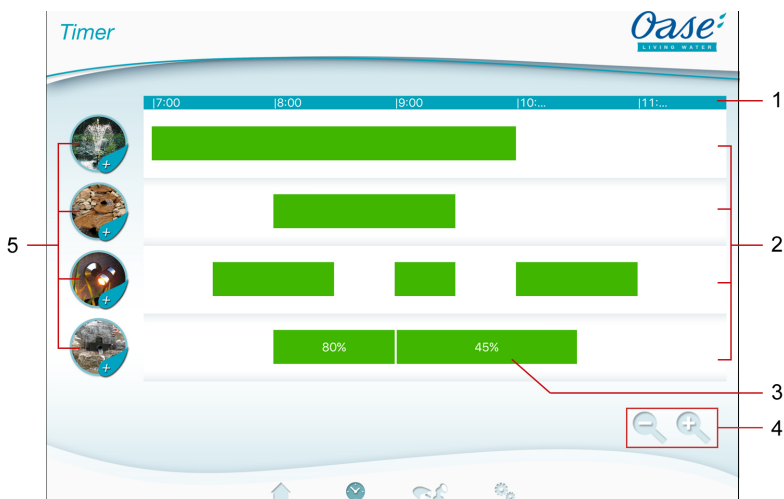

## Display "Timer"



FMR0023

- 1 Scala a 24 ore (ore 0:00 - ore 24:00)
- 2 Asse temporale per la rappresentazione dei timer programmati
  - Ogni presa è abbinata ad un asse temporale.
  - I timer programmati sono rappresentati come barre verdi sull'asse temporale.
  - Con gesti nella zona degli assi temporali è possibile adattare la rappresentazione:
    - muovere la mano verso destra o sinistra per visualizzare altre ore.
    - divaricare le dita per estendere gli assi temporali.
    - unire le dita per comprimere gli assi temporali.
- 3 Timer programmato
  - La barra verde mostra l'intervallo di tempo in cui la presa è accesa.
  - Il tempo di accensione e di spegnimento si lascia leggere sulla scala a 24 ore.
  - Nella presa con regolatore di luminosità viene visualizzato anche il valore percentuale impostato del regolatore di luminosità.
- 4 Elementi ausiliari di lavorazione con piccolo display:
  -  Simbolo touch
    - Comprimere gli assi temporali.
  -  Simbolo touch
    - Dilatare gli assi temporali.
- 5 Simbolo touch della presa
  - Toccare il simbolo touch per programmare un nuovo timer.

## 7.6 Aggiunta di timer



### Display "Timer"



FMR0024

Procedere nel modo seguente:

1. Toccare sul simbolo Touch della presa desiderata oppure toccare una zona libera dell'asse temporale e tenerlo toccato.
    - Viene visualizzato un nuovo timer.
  2. Spostare la mano verticalmente sulla relativa ruota numeri sino a che viene impostato il tempo di inizio e di fine desiderato.
  3. Nella presa con regolatore di luminosità è inoltre possibile impostare un valore percentuale.
  4. Toccare su per aggiungere il timer.
    - Il timer viene visualizzato sull'asse temporale.
- Per interrompere la procedura, toccare su .

## 7.7 Modifica/cancellazione di timer



### Display "Timer"

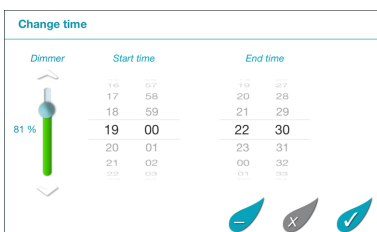

FMR0025

### Modifica di timer

Procedere nel modo seguente:

1. Toccare e tenere toccato il timer desiderato.
    - Il timer viene visualizzato.
  2. Spostare la mano verticalmente sulla relativa ruota numeri per impostare il tempo di inizio e di fine desiderato.
  3. Nella presa con regolatore di luminosità è inoltre possibile impostare un valore percentuale.
  4. Impostazioni da accettare:
  5. Toccare su per accettare le modifiche.
    - Il timer viene visualizzato sull'asse temporale.
- Per interrompere la procedura, toccare su .



### Cancellazione di timer

Procedere nel modo seguente:

1. Toccare e tenere toccato il timer desiderato.
  - Il timer viene visualizzato.
2. Toccare su  per cancellare il timer programmato.
  - Viene visualizzata la richiesta se si desidera cancellare solo questo timer o tutti i timer programmati della presa.
3. Toccare sul comando desiderato.
  - Il timer o tutti i timer della presa vengono cancellati.

## 7.8 Prospetto del display "Apparecchi personali"



### Display "Apparecchi personali"



FMR0016

- 1 Apparecchi già aggiunti
- 2 Aggiungere nuovo apparecchio

## 7.9 Aggiungere apparecchio





### Display "Apparecchi personali"

All' FM-Master WLAN si possono aggiungere massimo dieci apparecchi.



#### iOS

Procedere nel modo seguente:

1. Toccare su  per aprire la lista con gli apparecchi OASE disponibili.
2. Toccare su un apparecchio nella lista per selezionarlo.
3. Toccare su  per aggiungere l'apparecchio.
  - Per l'apparecchio con trasmettitore manuale appare una interrogazione relativa alla sincronizzazione.
4. Premere il tasto di sincronizzazione sull'apparecchio e poi confermare l'interrogazione tramite "OK".
  - Il tasto di sincronizzazione è descritto nelle istruzioni d'uso dell'apparecchio aggiunto.
  - Il trasmettitore manuale è stato sincronizzato.
  - L'apparecchio è stato aggiunto.
5. Passare al prospetto degli apparecchi per assegnare un nome ad un apparecchio aggiunto.
6. Nel prospetto toccare sull'apparecchio desiderato.
  - Viene aperto un campo di dialogo.
7. Immettere il nome dell'apparecchio e poi confermare premendo "OK".
  - Il nome dell'apparecchio è stato assegnato.

#### Android

Procedere nel modo seguente:

1. Toccare su  per aprire la lista con gli apparecchi OASE disponibili.
2. Toccare su un apparecchio nella lista per selezionarlo.
3. Toccare su  per aggiungere l'apparecchio.
4. Confermare l'interrogazione.
5. Immettere il nome dell'apparecchio e poi confermare premendo "OK".
  - Per l'apparecchio con trasmettitore manuale appare una interrogazione relativa alla sincronizzazione.
6. Per l'apparecchio con trasmettitore manuale premere il tasto di sincronizzazione e poi confermare l'interrogazione tramite "OK".
  - Il trasmettitore manuale è stato sincronizzato.
  - L'apparecchio è stato aggiunto.
  - Il nome dell'apparecchio è stato assegnato.



#### NOTA

Nel caso di un trasmettitore manuale virtuale, il nome dell'apparecchio può contenere anche descrizioni dei tasti. Esempio per un FM-Master 3:

- "Stagno bio - 1: Luce 2: Skimmer 3: Cascata"



#### NOTA

Il trasmettitore manuale virtuale sul display "Home" può essere sincronizzato anche dopo l'aggiunta dell'apparecchio.

- Per eseguire la sincronizzazione, premere l'apposito tasto sul trasmettitore.
- La sincronizzazione del trasmettitore manuale è descritta nelle istruzioni d'uso dell'apparecchio aggiunto.

## 7.10 Eliminare apparecchio



### Display "Apparecchi personali"

---

#### iOS

Procedere nel modo seguente:

1. Toccare la riga con l'apparecchio da cancellare, tenere premuto e poi trascinare verso sinistra.

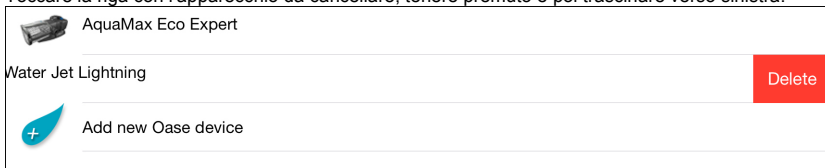

2. Toccare su "Cancellare".
  - L'apparecchio è stato eliminato.

#### Android

Procedere nel modo seguente:

1. Nella riga con l'apparecchio da cancellare, toccare su .
2. Confermare la seguente interrogazione premendo "OK".
  - L'apparecchio è stato eliminato.

## 7.11 Prospetto del display "Settings"



## Display "Settings"

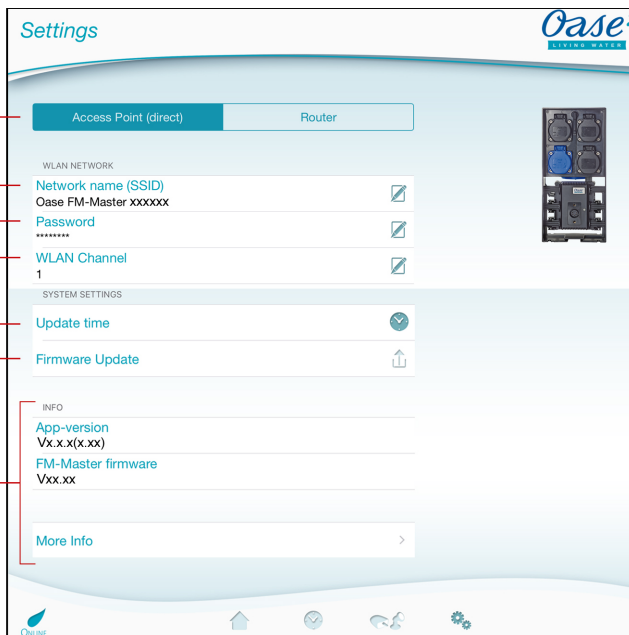

FMR0021

## 1 Selezione del collegamento WLAN



- Tramite il tasto **Access Point (direct)**, il FM-Master WLAN viene avviato in modalità Access-Point. In questa modalità lo smartphone/tablet è collegato tramite la rete WLAN Oase FM-Master <xxxxxx> direttamente all'FM-Master WLAN. (→ Instaurare il collegamento WLAN)
- Tramite il tasto **Router**, l'FM-Master WLAN viene avviato in modalità Router. In questa modalità, l'FM-Master WLAN è collegato con una rete WLAN disponibile di un router. Per permettere il comando, lo smartphone/tablet deve essere collegato alla stessa rete WLAN. (→ Instaurazione del collegamento verso il router WLAN tramite WPS) (→ Instaurazione manuale del collegamento al router WLAN)

## 2 Nome di rete (SSID)

- Registro "Access Point (direct)"
  - L'apparecchio mette a disposizione una rete senza fili (WLAN) sotto il nome di rete specificato con cui lo smartphone/tablet è collegato direttamente.
  - Il nome di rete nell'impostazione di fabbrica è riportato sull'FM-Master WLAN, vedi etichetta adesiva accanto alla targhetta di identificazione. (→ Instaurare il collegamento WLAN)
  - Cambiare il nome di rete tramite il simbolo Touch . Gli ultimi sei caratteri "xxxxxx" sono specifici dell'apparecchio e preassegnati in modo fisso (→ Modifica del nome di rete)
- Registro "Router"
  - Visualizzazione della rete WLAN con cui è collegato l'FM-Master WLAN.

## 3 Password

- La password "oase1234" è riportata sull'FM-Master WLAN, sull'adesivo accanto alla targhetta di identificazione. (→ Messa in funzione)
- Tramite il simbolo touch , la password WLAN del collegamento WLAN diretto viene modificata (Access Point). (→ Modifica della password WLAN)

- 4 Canale WLAN
  - Se il canale impostato è già occupato da altri utenti radio, vi è la possibilità di passare ad un altro canale.
  - Disturbi del collegamento WLAN possono essere eventualmente risolti scegliendo un altro canale.
  - Disponibile solo in modalità Access Point
- 5 Aggiornare l'ora
  - Attraverso il simbolo touch  il tempo di sistema del FM-Master WLAN viene aggiornato sull'ora del dispositivo di comando. (→ Aggiornamento del tempo di sistema)
- 6 Aggiornamento del firmware
  - Aggiornare il firmware tramite il simbolo Touch  (→ Aggiornamento del firmware)
- 7 Visualizzazione delle informazioni dell'apparecchio. (→ Aggiornamento del firmware)

## 7.12 Instaurazione del collegamento verso il router WLAN tramite WPS



### Display "Settings"

---

Condizione:

- Lo smartphone/tablet è collegato direttamente (Access Point) con l'FM-Master WLAN. (→ Instaurare il collegamento WLAN)
- Nel router wlan è impostato lo standard 802.11b. Il FM-Master WLAN supporta solo questo standard.

Procedere nel modo seguente:

1. Toccare su .
2. Nell'interrogazione, selezionare "WPS".
  - WPS viene attivato. Entro 2 minuti attivare WPS sul router WLAN. Eventualmente, leggere le istruzioni d'uso del router.
  - Il collegamento è instaurato quando il LED dell'FM-Master WLAN inizia a lampeggiare lentamente a luce verde (2 secondi acceso, 1 secondo spento).
3. Collegare lo smartphone/tablet con la rete WLAN del router.
  - Ora l'app si può collegare tramite il router all'FM-Master WLAN.

## 7.13 Instaurazione manuale del collegamento al router WLAN



### Display "Settings"

---

Condizione:

- Lo smartphone/tablet è collegato direttamente (Access Point) con l'FM-Master WLAN. (→ Instaurare il collegamento WLAN)
- Nel router wlan è impostato lo standard 802.11b. Il FM-Master WLAN supporta solo questo standard.

Procedere nel modo seguente:

1. Toccare su .
2. Nell'interrogazione, selezionare "Collegamento manuale".
3. Immettere il nome di rete (SSID) del router.
4. Immettere la password del router e confermare con "OK".
  - L'instaurazione del collegamento viene confermato da un tono di avviso.
  - Il collegamento è instaurato quando il LED dell'FM-Master WLAN inizia a lampeggiare lentamente a luce verde (2 secondi acceso, 1 secondo spento).
5. Collegare lo smartphone/tablet con la rete WLAN del router.
  - Ora l'app si può collegare tramite il router all'FM-Master WLAN.

## 7.14 Modifica del nome di rete



### Display "Settings"

---

Procedere nel modo seguente:

1. Vicino al "nome di rete (SSID)" toccare su .
  - Appare una interrogazione di legittimazione.
2. Immettere la password WLAN valida e poi confermare premendo "OK".
3. Immettere un nuovo nome di rete e confermare tramite "CAMBIARE".
  - L'apparecchio FM-Master WLAN segnala che il cambiamento del nome è riuscito emettendo un segnale di conferma.
  - Il collegamento WLAN con l'FM-Master WLAN viene staccato e poi riavviato.
4. Stabilire il collegamento WLAN con un nuovo nome di rete.

## 7.15 Modifica della password WLAN



### Display "Settings"

---

Procedere nel modo seguente:

1. Vicino a "password WLAN" toccare su .
  - Appare una interrogazione di legittimazione.
2. Immettere la vecchia password WLAN valida e poi confermare premendo "OK".
3. Immettere la nuova password WLAN, ripetere l'immissione e confermare tramite "CAMBIARE".
  - L'apparecchio FM-Master WLAN segnala che il cambiamento della password è riuscito emettendo un segnale di conferma.
  - Il collegamento WLAN con l'FM-Master WLAN viene staccato e poi riavviato.
4. Stabilire il collegamento WLAN con la nuova password.



### NOTA

Su uno smartphone/tablet con Android l'autenticazione può procedere erratamente dopo il cambio della password, perché la nuova password non viene rilevata automaticamente. Intervento:

- Nelle impostazioni WLAN dello smartphone/tablet selezionare il nome di rete e poi immettere la nuova password.
- Nello smartphone/tablet, cancellare la rete WLAN, rifelezionare la rete WLAN ed effettuare il collegamento.

## 7.16 Aggiornamento del tempo di sistema



### Display "Settings"

---

Procedere nel modo seguente:

1. Vicina a "Aggiorna ora" toccare su .
  - Il simbolo touch è attivo se il tempo di sistema del FM-Master WLAN presenta uno scostamento rispetto all'ora del dispositivo di comando.
  - L'ora viene aggiornata solo con simbolo touch attivo.
2. Confermare la richiesta con "OK".

## 7.17 Aggiornamento del firmware



### Display "Settings"

L'FM-Master WLAN passa al modo di aggiornamento del firmware e mette a disposizione una nuova rete. Per installare l'aggiornamento, collegare lo smartphone/tablet con questa rete.



#### NOTA

Condizioni per un aggiornamento corretto del firmware:

- Altri collegamenti WLAN con l'FM-Master WLAN sono staccati.
- Il collegamento WLAN dispone di un'ottima intensità di segnale.
- L'FM Master App non viene terminata durante l'aggiornamento.
- Il modo di risparmio energetico dello smartphone/tablet è disattivato.
- L'accumulatore dello smartphone/tablet è caricato in modo sufficiente. L'aggiornamento richiede fino a 2 minuti.
- L'alimentazione elettrica dell'FM-Master WLAN non viene interrotta.

Procedere nel modo seguente:

1. Vicino a "FM-Master Firmware" toccare su .
  - Il simbolo Touch appare solo se un aggiornamento è disponibile.
2. Confermare le segnalazioni per un aggiornamento corretto del firmware:
  - L'FM-Master WLAN passa al modo di aggiornamento del firmware e conferma il passaggio emettendo un segnale acustico.
  - L'FM-Master WLAN mette a disposizione la rete „OASE\_UPDATE\_xxxxxx“.
  - Appare una istruzione relativa al cambio della rete.
3. Collegare lo smartphone/tablet con la rete „OASE\_UPDATE\_xxxxxx“.
4. Passare al display "Impostazioni" della App e poi confermare l'istruzione.
  - L'aggiornamento viene avviato.
  - Lo svolgimento dell'aggiornamento viene visualizzato.
5. Al termine dell'aggiornamento collegare lo smartphone/tablet con la rete WLAN dell'FM-Master WLAN.

## 7.18 Visualizzare informazioni sull'apparecchio



### Display "Settings"

Informazioni visualizzate:

- Versione app dell'FM Master App
- Versione firmware dell'FM-Master WLAN

Toccare la voce "Altre informazioni" per visualizzare le seguenti informazioni:

- Numero di serie dell'FM-Master WLAN
- Indirizzo IP locale
- Indirizzo IP dell'FM-Master WLAN
- Toccare su [Product informations / FAQ](#), per ottenere sul sito web OASE ulteriori informazioni sul prodotto e per ricevere assistenza in caso di problemi.

### 7.19 resettaggio delle impostazioni di rete

Le impostazioni di rete vengono resettate sullo stato di fornitura. Le immissioni memorizzate nella biblioteca dell'apparecchio e del temporizzatore rimangono invariate.

Procedere nel modo seguente:

I

1. Sfilare il tappo.
2. Inserire la spina di servizio nell'apertura fra le due prese di corrente superiori finché non si percepisce una determinata resistenza. Il tasto di reset è stato raggiunto.
3. Tenere premuto il tasto di reset per 5 secondi.
  - A breve intervallo viene emesso un breve tono di avviso che conferma la cancellazione delle impostazioni di rete.
  - Il nome della rete (SSID) e la password sono state cancellate.
  - La password dell'FM-Master WLAN è stata resettata sull'impostazione di fabbrica.
  - Il LED dell'FM-Master WLAN si accende a luce verde.
  - L'FM-Master WLAN si avvia in modalità Access-Point e può ora essere collegato direttamente allo smartphone/tablet.
4. Applicare il tappo.

### 7.20 Ripristino delle impostazioni di rete

Gli apparecchi aggiunti e le singole impostazioni di rete vengono cancellati al momento del ripristino.

Procedere nel modo seguente:

I

1. Sfilare il tappo.
2. Inserire la spina di servizio nell'apertura fra le due prese di corrente superiori finché non si percepisce una determinata resistenza. Il tasto di reset è stato raggiunto.
3. Tenere premuto il tasto di reset per almeno 15 secondi.
  - Dopo 5 secondi viene emesso, a brevi intervalli, un tono di avviso, e dopo ulteriori 10 secondi un tono di avviso continuo. Poi il LED lampeggia e il ripristino delle impostazioni di fabbrica viene attivato.
  - Le impostazioni di fabbrica sono ripristinate se il LED è verde.
4. Applicare il tappo.



## 8 Eliminazione di guasti

### 8.1 Tabella dei guasti

Anomalia	Causa	Intervento
Il collegamento WLAN non viene instaurato sebbene il nome di rete venga visualizzato nelle impostazioni WLAN	Lo smartphone/tablet non è in grado di aggiornare i dati di collegamento registrati per la rete	<p>iOS:</p> <ul style="list-style-type: none"> <li>• Selezionare la rete e toccare poi su ⓘ.</li> <li>• Toccare su "Ignorare questa rete" per eliminarla.</li> <li>• Poi instaurare nuovamente il collegamento con la rete.</li> </ul> <p>Android:</p> <ul style="list-style-type: none"> <li>• Selezionare la rete e toccare su "Eliminare" per rimuoverla</li> <li>• Poi instaurare nuovamente il collegamento con la rete.</li> </ul>
	Lo standard WLAN impostato nel router non è compatibile con l'FM-Master WLAN.	L'FM-Master WLAN supporta solamente lo standard WLAN 802.11b. <ul style="list-style-type: none"> <li>• Sul router attivare lo standard WLAN 802.11b (vedere le istruzioni d'uso del router).</li> </ul>
L'FM-Master WLAN non reagisce alle istruzioni	WLAN/WiFi disattivato su smartphone/tablet	Attivare WLAN/WiFi su smartphone/tablet e instaurare il collegamento con FM-Master WLAN
	Fonti di guasto fra smartphone/tablet e FM-Master WLAN	<ul style="list-style-type: none"> <li>• Ridurre la distanza fra smartphone/tablet e FM-Master WLAN</li> <li>• Scegliere un'altra posizione per la gestione dell'apparecchio</li> <li>• Creare un campo visivo libero fra l'FM-Master WLAN e lo smartphone/tablet.</li> <li>• In caso di collegamento WLAN diretto (Access Point) fra l'FM-Master WLAN e lo smartphone/tablet selezionare un altro canale WLAN (→ Prospetto del display "Settings").</li> </ul>
	Distanza eccessiva fra smartphone/tablet e FM-Master WLAN	<ul style="list-style-type: none"> <li>• Ridurre la distanza, non superare la distanza max. di 80 m</li> <li>• Utilizzare un comune repeater in commercio, per aumentare la portata.</li> </ul>
	L'antenna WLAN sull'FM-Master WLAN si è staccata o non è collegata.	Collegare e stringere l'antenna WLAN e orientarla in direzione dello smartphone/tablet o del router.
	L'antenna WLAN dell'FM-Master WLAN non è orientata.	Orientare l'antenna WLAN in direzione dello smartphone/tablet o del router.
	Alimentazione elettrica dell'FM-Master WLAN	Ripristinare l'alimentazione elettrica <ul style="list-style-type: none"> <li>• LED verde</li> <li>• Il LED verde lampeggia se il collegamento WLAN è instaurato</li> </ul>
	Ricevitore difettoso nell'FM-Master WLAN	Contattare il servizio assistenza OASE
Il dimmer non funziona	Fusibile a filo sottile scattato <ul style="list-style-type: none"> <li>• Alla presa di corrente regolabile è stato collegato un apparecchio non regolabile</li> <li>• La potenza allacciata max. ammissibile è stata superata</li> </ul>	<ul style="list-style-type: none"> <li>• Sostituire il fusibile (→ Caratteristiche tecniche)</li> <li>• Collegare solo apparecchi adatti alla presa regolabile</li> <li>• Osservare la potenza allacciata max. ammissibile</li> </ul>
FM-Master WLAN interviene all'ora sbagliata	Il tempo di sistema del FM-Master WLAN non corrisponde all'ora effettiva.	Aggiornare il tempo di sistema sull'ora del dispositivo di comando. (→ Aggiornamento del tempo di sistema)
L'apparecchio OASE aggiunto con radiocomando non reagisce alle istruzioni	Distanza eccessiva dall'FM-Master WLAN per il radiocomando da 433,92 MHz	Ridurre la distanza fra FM-Master WLAN e apparecchio OASE, non superare la distanza max. di 80 m
L'apparecchio DMX aggiunto non reagisce alle istruzioni	Linea dati interrotta	Controllare i collegamenti DMX
	Apparecchio DMX senza alimentazione elettrica	Ripristinare l'alimentazione elettrica
Ad una istruzione del trasmettitore manuale reagiscono più apparecchi	Su un canale dell'FM-Master WLAN sono sincronizzati più apparecchi	Eliminare l'apparecchio non desiderato <ul style="list-style-type: none"> <li>• L'eliminazione è descritta nelle istruzioni d'uso dell'apparecchio</li> </ul>
Il LED giallo lampeggia rapidamente	L'FM-Master WLAN è in modalità di aggiornamento del firmware.	Riavviare l'FM-Master WLAN (staccare e poi ripristinare l'alimentazione elettrica) Collegare lo smartphone/tablet con la rete „OASE_UPDATE_xxxxxx” e avviare l'aggiornamento del firmware tramite l'App

Anomalia	Causa	Intervento
Il LED giallo lampeggia lentamente (2 secondi acceso, 1 secondo spento).	L'FM-Master WLAN cerca il collegamento con il router.	<ul style="list-style-type: none"> <li>• Ridurre la distanza, non superare la distanza max. di 80 m</li> <li>• Eliminare le fonti di disturbo che indeboliscono il segnale WLAN (ad es. altri utenti radio, differenze di altitudine).</li> <li>• Accendere il router WLAN</li> <li>• Sul router, attivare la funzione WLAN.</li> <li>• Se il router non c'è più o se è guasto, resettare le impostazioni di rete dell'FM-Master WLAN per poterlo comandare direttamente in modalità Access Point (→ resettaggio delle impostazioni di rete).</li> <li>• Collegare l'FM-Master WLAN ad un altro router (→ Creare il collegamento attraverso il router WLAN).</li> </ul>
Il LED rosso lampeggia.	Errore interno	<ul style="list-style-type: none"> <li>• Staccare l'alimentazione elettrica, aspettare 10 secondi e poi ripristinare l'alimentazione elettrica</li> <li>• Risettare l'FM-Master WLAN sull'impostazione di fabbrica</li> </ul>
L'apparecchio non si avvia, il LED rosso lampeggia	Firmware non trovato	Avviare manualmente la modalità di aggiornamento del firmware (→ Avviamento manuale della modalità di aggiornamento del firmware )

## 8.2 Avviamento manuale della modalità di aggiornamento del firmware

Procedere nel modo seguente:

I

1. Staccare l'alimentazione elettrica.
2. Sfilare il tappo.
3. Inserire la spina di servizio nell'apertura fra le due prese di corrente superiori finché non si percepisce una determinata resistenza. Il tasto di reset è stato raggiunto.
4. Tenere premuto il tasto di reset.
5. Ripristinare l'alimentazione elettrica tenendo premuto il tasto di reset.
6. Dopo 2 secondi rilasciare il tasto di reset.
  - Se il LED giallo lampeggia, allora l'FM-Master WLAN è nel modo di aggiornamento del firmware.
7. Con lo smartphone/tablet creare un collegamento WLAN con la rete WLAN OASE\_UPDATE\_XXXXXX.
8. Avviare l'aggiornamento del firmware tramite l'App (→ Aggiornamento del firmware)
9. Applicare il tappo.

## 9 Pulizia e manutenzione



**ATTENZIONE!** Tensione elettrica pericolosa!

**Possibili conseguenze:** morte o gravi lesioni.

**Misure di protezione:** Scollegare l'apparecchio dalla rete prima di eseguire lavori sul medesimo.

### 9.1 Pulire l'apparecchio

Pulire l'apparecchio con un panno morbido, pulito e asciutto. Non utilizzare mai detergenti aggressivi o soluzioni chimiche per non corrodere il corpo o compromettere il funzionamento dell'apparecchio.

### 9.2 Sostituire il fusibile

Il dimmer viene protetto da un fusibile a filo sottile.

Condizione:

- Le spine elettriche degli apparecchi collegati sono staccate.

Procedere nel modo seguente:

J

1. Sfilare il tappo.
2. Agendo su un cacciavite sotto una leggera pressione, ruotare il portafusibile un quarto di giro verso sinistra (chiusura a baionetta).
3. Rimuovere il portafusibile.
4. Sostituire il fusibile a filo sottile.  
Tipo: → Caratteristiche tecniche
5. Riavvitare il portafusibile.
6. Applicare il tappo.

## 10 Pezzi soggetti a usura

I seguenti componenti sono soggetti a usura e quindi non sono coperti da garanzia:

- Fusibile a filo sottile dimmer

## 11 Smaltimento



### NOTA

Non smaltire questo apparecchio gettandolo nei rifiuti domestici!

- Rendere inutilizzabile l'apparecchio tagliando i cavi e poi smaltirlo attraverso l'apposito sistema di ritiro.

## Indholdsfortegnelse

1	Henvisninger vedrørende denne brugsanvisning .....	182
1.1	Symboler i denne vejledning .....	182
1.1.1	Advarsler.....	182
1.1.2	Yderligere anvisninger.....	182
2	Leveringsomfang.....	182
3	Produktbeskrivelse.....	182
3.1	Anvendelse i henhold til bestemmelser .....	183
4	Sikkerhedsanvisninger.....	183
4.1	Farer ved kombinationen af vand og elektricitet .....	183
4.2	El-tilslutning .....	183
4.3	Sikker drift.....	184
5	Opstilling og tilslutning .....	184
5.1	Tilslutning af antennen .....	184
5.2	Opstilling af apparatet .....	184
5.3	Tilslutning af strømforsyning .....	184
5.4	Tilslutning af DMX-forbindelseskabel.....	185
5.5	Tilslut apparaterne til strømforsyningsfordeleren.....	185
6	Idrifttagning.....	185
6.1	Visning af driftstilstand .....	186
6.2	Installation af APP .....	186
6.3	Etablering af forbindelse via WLAN-router.....	186
6.4	Etablering af direkte WLAN-forbindelse.....	187
7	Betjening .....	188
7.1	Oversigt over skærbilledet "Home" .....	188
7.2	Tilpasning af symbol til stikdåsen .....	189
7.3	Betjening af apparat med fjernbetjening .....	190
7.4	Betjening af pumpe via DMX-tilslutning .....	191
7.5	Oversigt over skærbilledet "Timer" .....	192
7.6	Tilføjelse af timer .....	193
7.7	Ændring/sletning af timer .....	193
7.8	Oversigt over skærbilledet "Mine apparater" .....	194
7.9	Tilføjelse af enhed .....	195
7.10	Fjernelse af apparatet .....	196
7.11	Oversigt over skærbilledet "Settings".....	197
7.12	Etablering af forbindelse til WLAN-routeren via WPS .....	198
7.13	Etablering af forbindelse til WLAN-routeren manuelt .....	198
7.14	Ændring af netværksnavn .....	199
7.15	Ændring af WLAN-password.....	199
7.16	Opdatering af systemtid .....	199
7.17	Opdatering af firmware.....	200
7.18	Visning af apparatoplysninger.....	200
7.19	Nulstilling af netværksindstillinger.....	201
7.20	Gendannelse af fabriksindstillinger.....	201
8	Afhjælpning af fejl.....	202
8.1	Fejlfindingstabel .....	202
8.2	Manuel start af firmware opdatering stilstanden.....	203
9	Rengøring og vedligeholdelse .....	204
9.1	Rengør apparatet .....	204
9.2	Skift sikring .....	204
10	Lukkedele .....	204
11	Bortskaffelse.....	204

Tekniske data .....	555
Symboler på apparatet.....	<b>557</b>
Reservedele .....	558

## Oversættelse af den originale brugsanvisning

Version af brugsanvisningen: 1.1

### 1 Henvisninger vedrørende denne brugsanvisning

Velkommen til OASE Living Water. Med dit køb af **GA InScenio FM Master WLAN** har du truffet et godt valg. Inden du bruger apparatet første gang, er det vigtigt, at du læser brugsanvisningen grundigt igennem og gør dig fortrolig med apparatet. Alle arbejder på og med dette apparat må kun udføres iht. foreliggende vejledning. Sikkerhedshenvisningerne skal ubetinget overholdes for korrekt og sikker anvendelse. Opbevar denne brugsanvisning omhyggeligt. Ved ejerskifte, videregiv venligst brugsanvisningen.

#### 1.1 Symboler i denne vejledning

##### 1.1.1 Advarsler

Advarselne i denne vejledning er klassificeret med signalford, der angiver farens omfang.



#### ADVARSEL

- Betegner en muligvis farlig situation.
- Manglende overholdelse kan medføre død eller alvorlige kvæstelser.



#### OBS!

Oplysninger, der medvirker til bedre forståelse.

##### 1.1.2 Yderligere anvisninger

A Henvisning til en figur, f.eks. figur A.

→ Henvisning til et andet kapitel.

## 2 Leveringsomfang

A	Antal	Beskrivelse
1	1	InScenio FM-Master WLAN
2	1	Beskyttelseshætte
3	1	Jordspyd
4	1	WLAN-antenne
5	1	Servicepal, til nulstilling til fabriksindstillingen

## 3 Produktbeskrivelse

FM-Master WLAN er en havestikdåse med indbygget WLAN-forbindelsesteknik. De tilsluttede apparater styres via en smartphone eller tablet og FM-Master-appen.

Egenskaber:

- Fire omstillelige stikdåser, hvoraf den ene kan dæmpes.
- Hver stikdåse kan styres over 24 timer med et indbygget tænd/sluk-ur.
- Derudover kan op til 10 fjernstyrede OASE-apparater integreres og styres via appen.
- Ekstra DMX/RDM-tilslutning til styring af OASE-forbrugere, der kan tilsluttes havebus, som f.eks. AquaMax Eco Expert.
- Afdækning til beskyttelse mod vandstænk, garanteret egnet til helårsbrug.

### 3.1 Anvendelse i henhold til bestemmelser

GA InScenio FM Master WLAN må udelukkende anvendes som følger:

- Må kun anvendes som strømforsyning til egnede OASE-produkter.
- Anvendes ved omgivelsestemperaturer fra -20 °C – +45 °C.
- Drift ved overholdelse af de tekniske data.

For GA InScenio FM Master WLAN gælder følgende begrænsninger:

- Apparater, der kan medføre fare for personer eller genstande, og som skal slukkes med det samme i nødsituationer, må ikke tilsluttes.
- Må ikke anvendes i eller under vand.
- 

## 4 Sikkerhedsanvisninger

Dette apparat kan medføre fare for personer og materielle værdier, hvis det anvendes usagkyndigt eller i modstrid med anvendelsesformålet, eller hvis sikkerhedsanvisningerne ikke følges.

Dette apparat kan bruges af børn fra 8 år og derover og personer med nedsatte fysiske, sensoriske eller mentale evner eller manglende erfaring og viden, når de er under opsyn eller får instruktion i sikker brug af apparatet og forstår de dermed forbundne risici.

Børn må ikke lege med apparatet.

Rengøring og vedligeholdelse må ikke udføres af børn uden opsyn.

### 4.1 Farer ved kombinationen af vand og elektricitet

- Kombinationen af vand og elektricitet kan ved ikke-forskriftsmæssig tilslutning eller usaglig håndtering medføre død eller svære kvæstelser pga. elektrisk chok.
- Træk altid netstikket ud til alle enheder der befinder sig i vandet, før du stikker hånden ned i vandet.

### 4.2 El-tilslutning

- Elektriske installationer skal overholde de nationale byggebestemmelser og må kun udføres af en autoriseret elektriker.
- En person betragtes som autoriseret elektriker, hvis vedkommende som følge af sin faglige uddannelse, sin viden og erfaring er i stand til og berettiget til at bedømme og udføre det arbejde, som er blevet overdraget til vedkommende. Arbejdet som autoriseret elektriker omfatter også erkendelse af eventuelle farer og hensyntagen til relevante regionale og nationale normer, forskrifter og bestemmelser.
- Ved spørgsmål og problemer rettes henvendelse til en autoriseret el-installatør.
- Det er kun tilladt at tilslutte enheden, hvis de elektriske data for enheden og strømforsyningen stemmer overens. Enhedens data findes på enhedens typeskilt, på emballagen eller i denne brugsanvisning.
- Apparatet skal afsikres med lækageafbryder indstillet til en nominal fejlstrøm på maksimalt 30 mA.
- Forlængerledning og strømfordeler (f.eks. strømskinne) skal være egnet til udendørs brug (stænktæt).
- Beskyt stikforbindelserne mod fugtighed.

### 4.3 Sikker drift

- Apparatet må kun anvendes med beskyttelsesafdækningen. Derved bliver tilslutningerne og stikket beskyttet mod regn og vandstænk.
- Apparatet, tilslutningerne og stikkene er ikke vandtætte og må ikke monteres i vand.
- Ved defekte elektriske ledninger eller defekt kabinet må apparatet ikke anvendes.
- Bær eller træk ikke apparatet i den elektriske ledning.
- Læg kablerne, så de er beskyttet mod skader, og sørg for, at ingen kan snuble over dem.
- Apparatets kabinet eller tilhørende dele må kun åbnes, hvis du udtrykkeligt bliver opfordret til det i vejledningen.
- Der må kun gennemføres arbejde på apparatet, som er beskrevet i denne vejledning. Henvend dig til et autoriseret serviceværksted eller i tvivlstilfælde til producenten, hvis det ikke er muligt at afhjælpe problemerne.
- Anvend kun originale reservedele og originalt tilbehør til apparatet.
- Foretag aldrig tekniske ændringer på apparatet.

## 5 Opstilling og tilslutning



**FORSIGTIG!** Farlig elektrisk spænding.

**Mulige følger:** Død eller alvorlige kvæstelser.

**Beskyttelsesforanstaltninger:**

- Anvend kun apparatet med beskyttelseskappe.
- Apparatet skal opstilles i en afstand af mindst 2 m fra vandet, så det ikke oversvømmes.

### 5.1 Tilslutning af antennen

Sådan gør du:

C

1. Tag proppen ud, og skru antennen fast.
2. Ret antennen op.

### 5.2 Opstilling af apparatet

Sådan gør du:

B

- Placér apparatet i mindst 2 meters afstand fra bassinets kant.
- Sæt ikke apparatet i direkte sollys.

•

D

1. Fjern beskyttelsesafdækningen fra apparatet.
2. Stik jordspyddet i jorden i ca. ¾ af dets længde.
3. Sæt enheden på jordspyddet.
4. Tryk jordspyddet helt ned i jorden ved hjælp af apparatet.
5. Kontroller stabiliteten.

### 5.3 Tilslutning af strømforsyning

Sådan gør du:

E

Apparatvarianter med lysnetstik:

- Skub lysnetkablets tilslutning på apparatets stik.

F

Apparatvariant med lysnetkabel:

- Slut apparatet til lysnettet.
  - Arbejde på lysnettet må kun udføres af en elektriker.
  - Overhold tilslutningskonfigurationen, der er angivet på mærkatens på lysnetkablet.
  - Lederne må kun sættes på med endemuffer.



#### 5.4 Tilslutning af DMX-forbindelseskabel

Sådan gør du:

G

1. Fjern beskyttelseskappen på enheden.
2. Sæt tilslutningskablets stik på, og fastgør det med de to skruer (maks. 2.0 Nm).
  - Gummitætningerne skal være rene og sidde helt præcist.
  - Udskift en beskadiget gummitætning.

#### 5.5 Tilslut apparaterne til strømforsyningsfordeleren

- Tilslut ikke InScenio-kontrolanordninger eller bærbare stikdåser til apparatet.

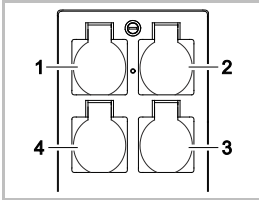

- 1 Stikdåse 1, stillelig (maks. 10 A/2000 W)
- 2 Stikdåse 2, stillelig (maks. 10 A/2000 W)
- 3 Stikdåse 3, stillelig (maks. 10 A/2000 W)
- 4 Stikdåse 4, stillelig og dæmpbar (40 W ... 320 W)

**Bemærk:** Den samlede belastning på enheden må ikke overstige 16 A/3600 W!

Sådan gør du:

1. Vælg en egnet stikdåse (se figuren ovenfor), og sæt apparatets stik i stikdåsen.
  - Kontroller, om dit OASE-apparat må sluttes til denne stikdåse. Det kan du læse i brugsanvisningen til det apparat, du vil tilslutte.
  - Principielt gælder: Apparater, der forsynes med strøm via en transformator, må ikke sluttes til en stikdåse, der kan dæmpes.

H

2. Sæt beskyttelsesafdækningen på.

## 6 Idrifttagning

Betjeningen foregår via "Oase FM-Master"-appen på din smartphone/tablet. Ibrugtagningen gennemføres i denne rækkefølge:

- Installer "OASE-FM-Master"-appen. (→ Installation af APP)
- Forbind FM-Master WLAN med el-nettet.
- Etabler WLAN-forbindelse.

Din smartphone/tablet kan forbindes med FM-Master WLAN på to måder:

- Smartphone/tablet og FM-Master WLAN er forbundet via en tilgængelig WLAN-router. (→ Etablering af forbindelse via WLAN-router)
- Smartphone/tablet og FM-Master WLAN er forbundet direkte via WLAN. (→ Etablering af direkte WLAN-forbindelse)



### OBS!

LED'en på FM-Master WLAN viser den aktuelle driftstilstand. (→ Visning af driftstilstand)

## 6.1 Visning af driftstilstand

A

LED-dioden viser driftstilstanden for FM-Master WLAN.

- Hjælp til fejtfinding eller forkert adfærd: (→ Fejlfindingstabel)

Farve på LED	Status-LED	Beskrivelse
–	Fra	FM-Master WLAN er slukket
Grøn	Lyser	FM-Master WLAN er klar til brug eller er forbundet med din smartphone/tablet i Access Point-tilstand
	Blinker hurtigt	WPS er aktiveret, FM-Master WLAN venter på routerens adgangsdata
	Blinker langsomt (2 sekunder tændt, 1 sekund slukket)	FM-Master WLAN er forbundet med din smartphone/tablet via routeren
Gul	Lyser	FM-Master WLAN starter
	Blinker hurtigt	FM-Master WLAN i firmwareopdateringstilstand
	Blinker langsomt (2 sekunder tændt, 1 sekund slukket)	FM-Master WLAN søger efter forbindelse til routeren
Rød	Blinker	Fejl Afhjælpning: <ul style="list-style-type: none"> <li>• Afbryd strømforsyningen, vent 10 sekunder, genopret strømforsyningen</li> <li>• Nulstil FM-Master WLAN til fabriksindstillingerne (→ Gendannelse af fabriksindstillinger)</li> <li>• Gennemfør opdatering af firmware (→ Opdatering af firmware)</li> </ul>

## 6.2 Installation af APP

iOS

Android

Sådan gør du:



1. Åbn Google Play eller App Store.



2. Søg efter "Oase FM-Master"-appen, og installer den.
  - Følg vejledningen under installationen.
3. Bekræft forespørgsler om adgang til enhedsspecifikke interne data.
  - Hvis der tillades adgang, kan der skabes individuelle produktbilleder til at beskrive stikdåserne.
  - Forespørgslen udføres under installationen (Android) eller under kørsel af appen (iOS).

Efter gennemført installation vises appen på skærmen.

## 6.3 Etablering af forbindelse via WLAN-router

Forudsætning:

- WLAN-rækkevidden mellem router og FM-Master WLAN er op til 80 m uden forstyrrende elementer og ved frit udsyn.
- WLAN-standarden 802.11b er indstillet på WLAN-routeren. FM-Master WLAN understøtter kun denne standard.

Forbindelsen kan etableres på tre forskellige måder:

- Forbindelse via WPS med tryk på en knap
- Forbindelse med "Oase FM-Master"-appen via WPS (→ Etablering af forbindelse til WLAN-routeren via WPS)
- Forbindelse med "Oase FM-Master"-appen manuelt (→ Etablering af forbindelse til WLAN-routeren manuelt)

### Forbindelse via WPS med tryk på en knap

Med WPS (Wi-Fi Protected Setup) oprettes en sikker forbindelse ved at trykke på en knap på henholdsvis WLAN-routeren og FM-Master WLAN.

- Det er ikke nødvendigt at indtaste SSID og adgangskode.
- WLAN-routeren skal understøtte WPS.

Sådan gør du:

På routeren:

1. Tryk på WPS-knappen på routeren for at aktivere WPS.

- Se anvisningerne i routerens betjeningsvejledning.
- WPS er kun aktiv i et begrænset tidsrum. Aktiver WPS på FM-Master WLAN inden for dette tidsrum.

□ |

På FM-Master WLAN:

2. Før servicestiften ind i åbningen mellem de to øvre stikdåser, indtil der mærkes modstand. Nulstillingsknappen er nået.
3. Tryk kortvarigt på nulstillingsknappen (maks. 2 sekunder) for at aktivere WPS.
  - LED'en lyser grønt og blinker hurtigt.
  - WPS forbliver aktivt i ca. 2 minutter.
  - Forbindelsen er oprettet, når LED'en blinker grønt langsomt (2 sekunder tændt, 1 sekund slukket).

På smartphone/tablet:

4. Etabler forbindelse til WLAN-routeren.
5. Start "Oase FM-Master"-appen.

## 6.4 Etablering af direkte WLAN-forbindelse

WLAN-rækkevidden mellem smartphone/tablet og FM-Master kan være op til 80 m uden forstyrrende elementer og ved frit udsyn.

- Netværksnavn (SSID) ① og standardadgangskode ② findes på etiketten ved siden af typeskiltet på FM-Master WLAN.
- Forbindelsen er krypteret og beskyttet med en adgangskode.
  - Anbefaling: Skift adgangskode efter første ibrugtagning for at forhindre uautoriseret adgang til FM-Master WLAN.
- De sidste seks tegn i netværksnavnet (SSID) "Oase FM-Master <xxxxxx>" er enhedsspecifikke og kan ikke ændres.
- FM-Master WLAN har som fabriksindstilling adgangskoden "oase1234". Af sikkerhedsmæssige årsager bør adgangskoden skiftes efter første ibrugtagning.

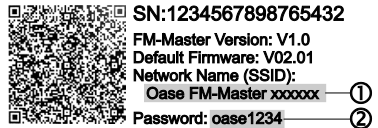

De anvendte ikoner kan afvige fra ikonerne på din smartphone/tablet.

iOS

Android

Sådan gør du:



1. Åbn Indstillinger.

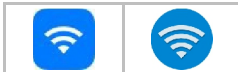

2. Vælg WLAN/WiFi, og aktiver.

3. Vælg den ønskede netværksforbindelse „Oase FM-Master <xxxxxx>“ på netværkslisten.



4. Indtast adgangskode, og vælg "Tilslut".

- Forbindelsen til FM-Master WLAN er oprettet.

- Efter en gennemført tilslutning vises "Tilsluttet" (Android) eller "✓" (iOS) under netværksnavnet.

- Andre WLAN-forbindelser er deaktiveret.

5. Start "Oase FM-Master"-appen.

- Appen vælger automatisk det sprog, som styresystemet bruger. Hvis appen ikke understøtter sproget, bruges engelsk som standard.

## 7 Betjening









### 7.1 Oversigt over skærbilledet "Home"



Skærbilledet "Home"



FMR0015

- 1
  - 
    - Tænd/sluk stikdåse
      - Tryk på symbolet for at tænde eller slukke stikdåsen.
      - Føj billede til symbolet (→ Tilpasning af symbol til stikdåsen)
- 2
  - 
    - Vælg forrige/næste side
    - Tryk på symbolet for at vælge siden.
- 3
  - 
    - Aktivering/deaktivering af timer
    - Tryk på symbolet for at aktivere eller deaktivere timeren til de fire stikdåser.
- 4
  - 
    - Skærbilledet "Home"
    - Tryk på symbolet for at vælge skærbilledet.
    - Fra dette skærbillede betjenes de tilsluttede enheder.
  - 
    - Skærbilledet "Timer"
    - Tryk på symbolet for at vælge skærbilledet.
    - Døgnstyring af stikdåser med integrerede timere (tænd-/slukure).
  - 
    - Skærbilledet "Mine apparater"
    - Tryk på symbolet for at vælge skærbilledet.
    - Tilføj og konfigurer fjernstyrede OASE-apparater.
  - 
    - Skærbilledet "Settings"
    - Tryk på symbolet for at vælge skærbilledet.
    - Vis apparatoplysninger.
    - Etabler forbindelse med apparatet direkte (Access Point) eller via en WLAN-router (Router).
    - Skift netværksnavn (SSID) og adgangskode.
    - Opdater firmware.
- 5
  - 
    - Status på WLAN-forbindelse
    - ONLINE: Smartphone/tablet er forbundet med FM-Master WLAN.
    - OFFLINE: Smartphone/tablet er ikke forbundet med FM-Master WLAN.
- 6
  - 
    - Systemtid for FM-master WLAN.

7



- Systemtiden kan opdateres til betjeningsenhedens klokkeslæt. (→ Opdatering af systemtid)
- Dæmp det tilsluttede apparat på venstre nedre stikdåse
- Tryk på knappen, og skub skyderen for at dæmpe det tilsluttede apparat.
- Tryk på pilen for dæmpe det tilsluttede apparat gradvist.
- Tilgængelig funktion for dæmpbare OASE-apparater.

## 7.2 Tilpasning af symbol til stikdåsen



### Skærbilledet "Home"

Symbolerne til at slå stikdåser til og fra kan tilpasses med billeder.



FMR0019

- 1 Symbol til at slå stikdåser til og fra

### iOS

Sådan gør du:

1. Tryk på symbolet og hold nede i 2 sekunder.
  - En dialogboks med valgmuligheder åbnes.
2. Vælg et billede fra biblioteket, optag eller fjern med det indbyggede kamera.

### Android

Sådan gør du:

1. Tryk på symbolet og hold nede i 2 sekunder.
  - En dialogboks med valgmuligheder for kameraet åbnes.
2. Optag det ønskede objekt med det indbyggede kamera.
  - Billedet tilføjes automatisk til symbolet.

### 7.3 Betjening af apparat med fjernbetjening



#### Skærbilledet "Home"

Ved brug af flere tilføjede apparater skal du trykke på eller , indtil siden med det ønskede apparat vises. Alternativt: Stryg på skærmen til højre eller til venstre.

- OASE-produktnavnet vises på skærbilledet øverst til venstre.
- Det tilføjede apparat kan identificeres entydigt ved et unikt navn. (→ Tilføjelse af enhed)



FMR0020

#### 1 Virtuel fjernbetjening

- Den virtuelle fjernbetjening er identisk med den fysiske fjernbetjening.
- Et tilføjede apparat kan tildeles flere virtuelle eller fysiske fjernbetjeninge.
- Flere ens apparater kan betjenes sammen med en virtuel fjernbetjening. For at gøre dette skal den virtuelle fjernbetjening programmeres til hvert apparat.
  - Programmering af fjernbetjeningen er beskrevet i brugsanvisningen til det tilføjede apparat.

Sådan gør du:

1. Tryk på knappen for den virtuelle fjernbetjening, eller tryk og hold den nede.
  - En rød LED-diode viser, at funktionen er udført.
  - Knappens funktion er beskrevet i brugsanvisningen for det tilføjede apparat.

## 7.4 Betjening af pumpe via DMX-tilslutning



### Skærbilledet "Home"

Ved brug af flere tilføjede apparater skal du trykke på  $\ggg$  eller  $\lll$ , indtil siden med det ønskede apparat vises. Alternativt: Stryg på skærmen til højre eller til venstre.

- OASE-produktnavnet vises på skærbilledet øverst til venstre.
- Det tilføjede apparat kan identificeres entydigt ved et unikt navn. (→ Tilføjelse af enhed)

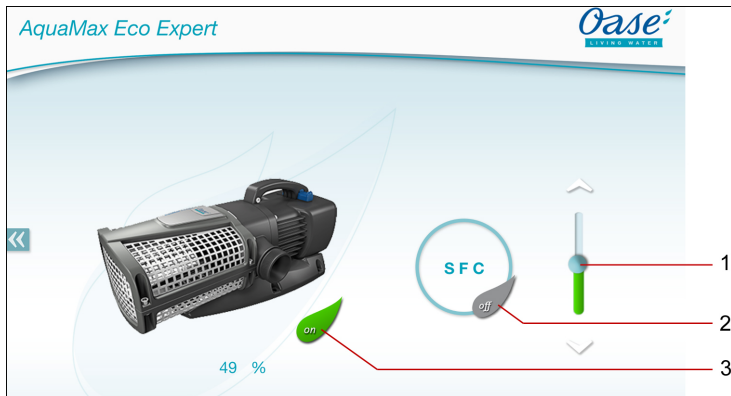

FMR0018

- 1 Indstilling af hastighed
  - Tryk på knappen, og skub skyderen for at justere hastigheden på pumpen.
  - Tryk på pilen for indstille hastigheden gradvist.
  - Ved aktiveret SFC-funktion er hastighedsindstillingen deaktiveret (gråtonet symbol).
- 2 Tænde/slukke for SFC-funktion
  - Tryk på symbolet for at tænde eller slukke for SFC-funktionen.
  - SFC-funktionen er beskrevet i brugsanvisningen for pumpen.
- 3 Tænde/slukke for pumpe
  - Tryk på symbolet for at tænde eller slukke for pumpen.



## 7.5 Oversigt over skærbilledet "Timer"

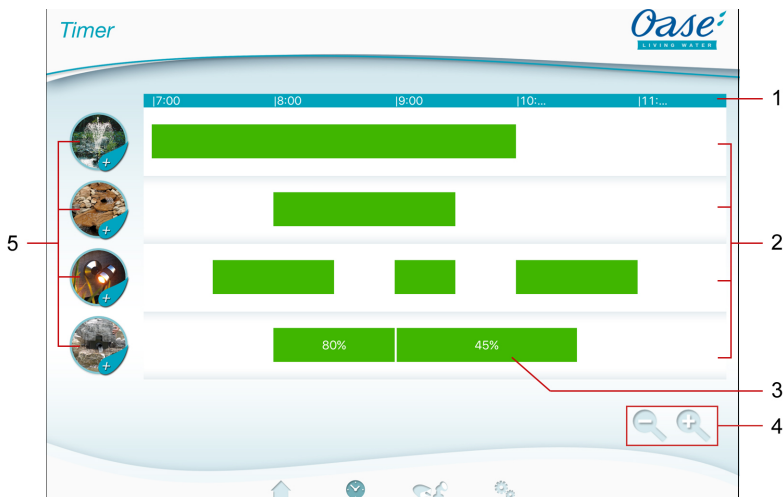

## Skærbilledet "Timer"



FMR0023

- 1 Døgnskala (fra klokken 0:00 til klokken 24:00)
- 2 Tidsakse til visning af den programmerede timer
  - Alle stikdåser er alikeret til en tidsakse.
  - Programmerede timere vises som grønne bjælker på tidsaksen.
  - Visningen tilpasses med touch-berøringer på området ved tidsakserne:
    - Stryk til højre eller til venstre for at vise andre klokkeslæt.
    - Spred fingrene ud for at strække tidsaksen ud.
    - Saml fingrene ud for at trække tidsaksen sammen.
- 3 Programmeret timer
  - Den grønne bjælke viser tidsrummet, hvor der er tændt for stikdåsen.
  - Til- og frakoblingstiden kan aflæses på døgnskalaen.
  - Ved stikdåser med dæmper vises desuden dæmperens indstillede procentværdi.
- 4 Redigeringshjælp ved et lille display:
  -  Touch-symbol
    - Sammentrækning af tidsakse.
  -  Touch-symbol
    - Udstrækning af tidsakse.
- 5 Stikdåsens touch-symbol
  - Berør touch-symbolet for at programmere en ny timer.



## 7.6 Tilføjelse af timer



### Skærbilledet "Timer"

Add new timer

Dimmer	Start time	End time
<div style="display: flex; align-items: center;"> <div style="width: 20px; height: 20px; border-radius: 50%; background-color: #ccc; margin-right: 5px;"></div> <div style="width: 100%; height: 10px; background: linear-gradient(to bottom, #ccc, #008000); border-radius: 5px; position: relative;"> <div style="position: absolute; top: -5px; left: 0; right: 0; height: 10px; background-color: #ccc;"></div> <div style="position: absolute; top: 5px; left: 0; right: 0; height: 10px; background-color: #008000;"></div> </div> </div>	17 07	18 27
	18 08	20 28
	19 09	21 29
100 %	20 10	22 30
	21 11	23 31
	22 12	00 32
	23 13	01 33

✕
+

FMR0024

Sådan gør du:

1. Tryk på touch-symbolet for den ønskede stikdåse, eller tryk på og hold fingeren på et frit område på tidsaksen.
  - Der vises en timer vises.
2. Stryg lodret hen over det pågældende talhjul, indtil den ønskede starttid og sluttid er indstillet.
3. Indstil desuden en procentværdi ved stikdåsen med dæmper.
4. Tryk på for at tilføje timeren.
  - Timeren vises på tidsaksen.
- Tryk på for at afbryde proceduren.

## 7.7 Ændring/sletning af timer



### Skærbilledet "Timer"

Change time

Dimmer	Start time	End time
<div style="display: flex; align-items: center;"> <div style="width: 20px; height: 20px; border-radius: 50%; background-color: #ccc; margin-right: 5px;"></div> <div style="width: 100%; height: 10px; background: linear-gradient(to bottom, #ccc, #008000); border-radius: 5px; position: relative;"> <div style="position: absolute; top: -5px; left: 0; right: 0; height: 10px; background-color: #ccc;"></div> <div style="position: absolute; top: 5px; left: 0; right: 0; height: 10px; background-color: #008000;"></div> </div> </div>	16 27	18 27
	17 58	20 28
	18 59	21 29
81 %	19 00	22 30
	20 01	23 31
	21 02	00 32
	22 03	01 33

-
✕
✓

FMR0025

### Ændring af timer

Sådan gør du:

1. Tryk på og hold fingeren på den ønskede timer.
  - Timeren vises.
2. Stryg vandret hen over det pågældende talhjul for at indstille den ønskede starttid og sluttid.
3. Indstil desuden en procentværdi ved stikdåsen med dæmper.
4. Overtagelse af indstillinger:
5. Tryk på for at overtage ændringerne.
  - Timeren vises på tidsaksen.
- Tryk på for at afbryde proceduren.

### Sletning af timer

Sådan gør du:

1. Tryk på og hold fingeren på den ønskede timer.
  - Timeren vises.
2. Tryk på  for at slette den programmerede timer.
  - Der vises en forespørgsel, om det kun er denne timer eller alle programmerede timer, der skal slettes.
3. Tryk på den ønskede kommando.
  - Timere eller alle timer i stikdåsen slettes.

## 7.8 Oversigt over skærbilledet "Mine apparater"



### Skærbilledet "Mine apparater"



FMR0016

- 1 Allerede tilføjede apparater
- 2 Tilføj nyt apparat

## 7.9 Tilføjelse af enhed





### Skærbilledet "Mine apparater"

Der kan højst tilsluttes ti apparater til FM-Master WLAN.



#### iOS

Sådan gør du:

1. Tryk på  for at åbne listen med tilgængelige OASE-apparater.
2. Tryk på et apparat på listen for at vælge apparatet.
3. Tryk på  for at tilføje apparatet.
  - Når det bruges et apparat med fjernbetjening, vises en forespørgsel om programmering.
4. Tryk på programmeringsknappen på apparatet, og bekræft herefter forespørgslen med "OK".
  - Programmeringsknappen på apparatet er beskrevet i brugsanvisningen til apparatet.
  - Fjernbetjeningen er programmeret.
  - Apparatet er tilføjet.
5. For at give det tilføjede apparat et navn skal du skifte til apparatoversigten.
6. Tryk på det ønskede apparat i apparatoversigten.
  - En dialogboks åbnes.
7. Indtast navn på apparatet, og bekræft med "OK".
  - Apparatnavnet er blevet tildelt.

#### Android

Sådan gør du:

1. Tryk på  for at åbne listen med tilgængelige OASE-apparater.
2. Tryk på et apparat på listen for at vælge apparatet.
3. Tryk på  for at tilføje apparatet.
4. Bekræft forespørgslen.
5. Indtast navn på apparatet, og bekræft med "OK".
  - Når det bruges et apparat med fjernbetjening, vises en forespørgsel om programmering.
6. Ved brug af apparat med fjernbetjening skal du trykke på programmeringsknappen på apparatet, og bekræft herefter forespørgslen med "OK".
  - Fjernbetjeningen er programmeret.
  - Apparatet er tilføjet.
  - Apparatnavnet er blevet tildelt.



#### OBS!

For en virtuel fjernbetjening kan apparatets navn også indeholde beskrivelser af tasterne. Eksempel med en FM-Master 3:

- "Bioteich - 1:Lys 2:Skimmer 3:Vandfald"



#### OBS!

Den virtuelle fjernbetjening kan også programmeres på skærbilledet "Home" efter tilføjelsen af apparatet.

- For at programmere skal den tilsvarende knap på den virtuelle fjernbetjening betjenes.
- Programmering af fjernbetjeningen er beskrevet i brugsanvisningen til det tilføjede apparat.

## 7.10 Fjernelse af apparatet



### Skærbilledet "Mine apparater"

---

#### iOS

Sådan gør du:

1. Tryk, hold nede, og træk til venstre på linjen med apparatet, som skal slettes.

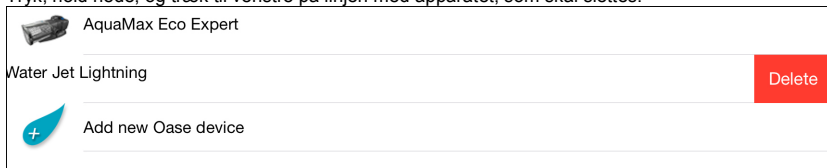

2. Tryk på "Slet".
  - Apparatet er fjernet.

#### Android

Sådan gør du:

1. Tryk på  i linjen med apparatet, som skal slettes.
2. Bekræft følgende forespørgsel med "OK".
  - Apparatet er fjernet.

## 7.11 Oversigt over skærbilledet "Settings"



## Skærbilledet "Settings"

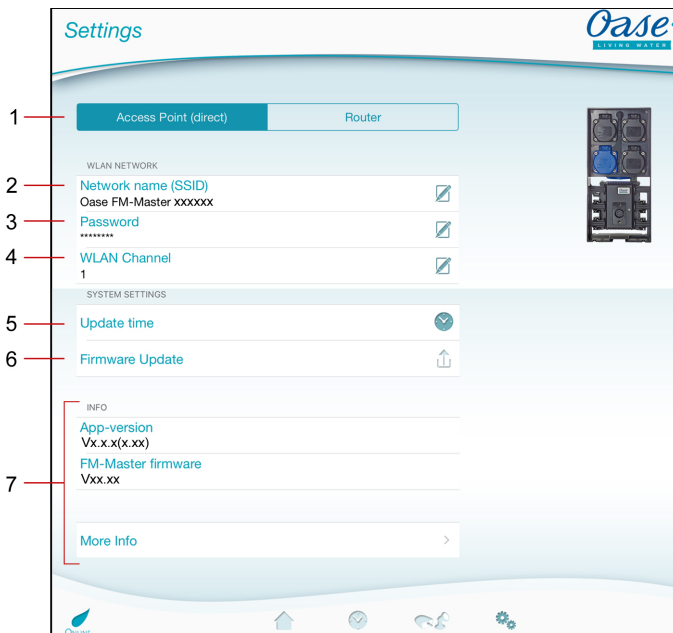

FMR0021

## 1 Valg af WLAN-forbindelse



- Tryk på knappen **Access Point (direct)** for at starte FM-Master WLAN i Access Point-tilstand. I denne tilstand er din smartphone/tablet direkte forbundet med FM-Master WLAN via WLAN'et "Oase FM-Master <xxxxxx>". (→ Etablering af direkte WLAN-forbindelse)
- Tryk på knappen **Router** for at starte FM-Master WLAN i Router-tilstand. I denne tilstand er FM-Master WLAN forbundet med et tilgængeligt WLAN til en router. Din smartphone/tablet være sluttet til det samme netværk for at kunne bruges til betjening. (→ Etablering af forbindelse til WLAN-routeren via WPS) (→ Etablering af forbindelse til WLAN-routeren manuelt)

## 2 Netværksnavn (SSID)

- Register "Access Point (direct)"
  - Apparatet stiller et trådløst netværk (WLAN), som din smartphone/tablet er direkte forbundet med, til rådighed med det angivne netværksnavn.
  - Netværksnavnet i fabriksindstillingen findes på FM-Master WLAN på etiketten ved siden af type-skiltet. (→ Etablering af direkte WLAN-forbindelse)
  - Netværksnavnet kan skiftes ved hjælp af berøringssymbolet . De sidste seks tegn "xxxxxx" er enhedsspecifikke og kan ikke ændres. (→ Ændring af netværksnavn)
- Register "Router"
  - Visning af det WLAN, som FM-Master WLAN er forbundet med.

## 3 Password

- Adgangskoden "oase1234" er fabriksindstillingen, der er angivet på FM-Master WLAN på mærkatens side af typeskiltet. (→ Idrifttagning)
- WLAN-adgangskoden til de direkte WLAN-forbindelse (Access Point) kan skiftes ved hjælp af berøringsskonet . (→ Ændring af WLAN-password)

- 4 WLAN-kanal
  - Hvis den indstillede kanal anvendes af andre trådløse enheder, er det muligt at vælge en anden kanal.
  - Fejl i WLAN-forbindelsen kan muligvis afhjælpes ved at vælge en anden kanal.
  - Kun tilgængeligt i Access Point-tilstand.
- 5 Opdatering af klokkeslæt
  - Med touch-symbolet  opdateres systemtiden for FM-Master WLAN til betjeningsenhedens klokkeslæt. (→ Opdatering af systemtid)
- 6 Opdatering af firmware
  - Firmwaren opdateres ved hjælp af berøringssymbolet . (→ Opdatering af firmware)
- 7 Visning af apparatoplysninger. (→ Opdatering af firmware)

## 7.12 Etablering af forbindelse til WLAN-routeren via WPS



### Skærbilledet "Settings"

---

Forudsætning:

- Smartphone/tablet er direkte forbundet (Access Point) med FM-Master WLAN. (→ Etablering af direkte WLAN-forbindelse)
- WLAN-standarden 802.11b er indstillet på WLAN-routeren. FM-Master WLAN understøtter kun denne standard.

Sådan gør du:

1. Tryk på .
2. Vælg "WPS".
  - WPS bliver aktiveret. Aktiver WPS på WLAN-routeren inden for 2 minutter. Læs om nødvendigt vejledningen til routeren.
  - Forbindelsen er oprettet, når LED'en på FM-Master WLAN blinker grønt langsomt (2 sekunder tændt, 1 sekund slukket).
3. Forbind din smartphone/tablet med routerens WLAN.
  - Appen kan nu forbindes med FM-Master WLAN via routeren.

## 7.13 Etablering af forbindelse til WLAN-routeren manuelt



### Skærbilledet "Settings"

---

Forudsætning:

- Smartphone/tablet er direkte forbundet (Access Point) med FM-Master WLAN. (→ Etablering af direkte WLAN-forbindelse)
- WLAN-standarden 802.11b er indstillet på WLAN-routeren. FM-Master WLAN understøtter kun denne standard.

Sådan gør du:

1. Tryk på .
2. Vælg "Manuel forbindelse".
3. Indtast routerens netværksnavn (SSID).
4. Indtast routerens adgangskode, og bekræft med "OK".
  - Etablering af forbindelsen bliver kvitteret med en advarselstone.
  - Forbindelsen er oprettet, når LED'en på FM-Master WLAN blinker grønt langsomt (2 sekunder tændt, 1 sekund slukket).
5. Forbind din smartphone/tablet med routerens WLAN.
  - Appen kan nu forbindes med FM-Master WLAN via routeren.

## 7.14 Ændring af netværksnavn



### Skærbilledet "Settings"

Sådan gør du:

1. Tryk på  ud for "Netværksnavn (SSID)".
  - Der vises en forespørgsel til legitimation.
2. Indtast den gyldige WLAN-adgangskode, og bekræft med "OK".
3. Indtast det nye netværksnavn, og tryk på "SKIFT".
  - FM-Master WLAN rapporterer om gennemført skift med en bekræftelsestone.
  - WLAN-forbindelsen til FM-Master WLAN afbrydes og genstarter.
4. Opret WLAN-forbindelse til det nye netværksnavn.

## 7.15 Ændring af WLAN-password



### Skærbilledet "Settings"

Sådan gør du:

1. Tryk på  ud for "WLAN-adgangskode".
  - Der vises en forespørgsel til legitimation.
2. Indtast den gamle, gyldige WLAN-adgangskode, og bekræft med "OK".
3. Indtast den nye WLAN-adgangskode, gentag indtastning, og bekræft med "SKIFT".
  - FM-Master WLAN rapporterer om gennemført skift med en bekræftelsestone.
  - WLAN-forbindelsen til FM-Master WLAN afbrydes og genstarter.
4. Opret WLAN-forbindelse med den nye adgangskode.



### OBS!

Med en smartphone/tablet med Android kan godkendelsen slå fejl efter skift af adgangskode, fordi den nye adgangskode ikke forespørges automatisk. Afhjælpning:

- I WLAN-indstillingerne på din smartphone/tablet skal du vælge netværksnavnet og indtaste den nye adgangskode.
- Slet WLAN-netværket på din smartphone/tablet, vælg WLAN-netværket på ny, og opret forbindelse.

## 7.16 Opdatering af systemtid



### Skærbilledet "Settings"

Sådan gør du:

1. Tryk på  ved siden af "Opdatering af klokkeslæt".
  - Touch-symbolet er aktivt, hvis systemtiden for FM-Master WLAN afviger fra betjeningsenhedens klokkeslæt.
  - Klokkeslættet opdateres kun, hvis touch-symbolet er aktivt.
2. Bekræft forespørgslen med "OK".

## 7.17 Opdatering af firmware



### Skærbilledet "Settings"

Ved firmwareopdatering skifter FM-Master WLAN til firmwareopdateringstilstand og stiller et nyt netværk til rådighed. Hvis du vil installere opdateringer, skal din smartphone/tablet være sluttet til dette netværk.



#### OBS!

Krav til en fejlfri firmwareopdatering:

- Andre WLAN-forbindelser til FM-Master WLAN skal være afbrudt.
- WLAN-forbindelsen skal have en meget god signalstyrke.
- FM Master-appen må ikke afsluttes under opdatering.
- Energibesparellestilstanden på din smartphone/tablet skal være deaktiveret.
- Batteriet på din smartphone/tablet skal være tilstrækkeligt opladet. Opdateringen tager op til 2 minutter.
- Strømforsyningen til FM-Master WLAN må ikke afbrydes.

Sådan gør du:

1. Tryk på  ud for "FM-Master Firmware".
  - Berøringssymbolet vises kun, når en opdatering er tilgængelig.
2. Bekræft vejledningen til en fejlfri firmwareopdatering.
  - FM-Master WLAN skifter til firmwareopdateringstilstanden og bekræfter gennemført skift med en bekræftelsestone.
  - FM-Master WLAN stiller netværket „OASE\_UPDATE\_xxxxxx“ til rådighed.
  - Der vises en vejledning til at skifte netværk.
3. Forbind din smartphone/tablet med netværket „OASE\_UPDATE\_xxxxxx“.
4. Skift til skærbilledet "Indstillinger" i appen, og bekræft vejledningen.
  - Opdateringen startes.
  - Opdateringens fremskridt vises.
5. Efter gennemført opdatering skal du forbinde din smartphone/tablet med WLAN-netværket for FM-Master WLAN.

## 7.18 Visning af apparatoplysninger



### Skærbilledet "Settings"

Viste oplysninger:

- App-version af FM Master App
- Firmwareversion af FM-Master WLAN

Tryk på "Yderligere info" for at få vist følgende oplysninger:

- Serienummer på FM-Master WLAN
- Lokal IP-adresse
- IP-adresse på FM-Master WLAN
- Tryk på [Product informations / FAQ](#) for at finde yderligere oplysninger om produktet og hjælp ved problemer på OASE-websitet.



### 7.19 Nulstilling af netværksindstillinger

Netværksindstillingerne nulstilles til leveringsstilstanden. Lagrede poster fra apparatbiblioteket og tænd/sluk-uret bliver bevaret.

Sådan gør du:

I

1. Tag lukkepropperne af.
2. Før servicestiften ind i åbningen mellem de to øvre stikdåser, indtil der mærkes modstand. Nulstillingsknappen er nået.
3. Hold nulstillingsknappen nede i ca. 5 sekunder.
  - Der er en advarselstone i et kort interval, som kvitterer for sletning af netværksindstillingerne.
  - Netværksnavnet (SSID) og adgangskoden til WLAN-routeren er blevet slettet.
  - Adgangskoden til FM-Master WLAN er nulstillet til fabriksindstillingen.
  - LED'en på FM-Master WLAN lyser grønt.
  - FM-Master WLAN starter i Access Point-tilstand og kan nu forbindes direkte med din smartphone/tablet.
4. Sæt lukkepropperne i igen.

### 7.20 Gendannelse af fabriksindstillinger

Tilføjede apparater og individuelle netværksindstillinger slettes, når du gendanner fabriksindstillingerne.

Sådan gør du:

I

1. Tag lukkepropperne af.
2. Før servicestiften ind i åbningen mellem de to øvre stikdåser, indtil der mærkes modstand. Nulstillingsknappen er nået.
3. Hold nulstillingsknappen nede i min. 15 sekunder.
  - Efter 5 sekunder lyder en advarselstone med kort interval, og efter yderligere 10 sekunder lyder en permanent advarselstone. Herefter blinker LED-dioden, og gendannelsen til fabriksindstillingerne er påbegyndt.
  - Fabriksindstillingerne er gendannet, når LED-dioden lyser grønt.
4. Sæt lukkepropperne i igen.

## 8 Afhjælpning af fejl

### 8.1 Fejlfindingstabell

Fejl	Årsag	Udbedring
WLAN-forbindelse oprettes ikke, selvom netværksnavnet vises i WLAN-indstillingerne	Din smartphone/tablet kan ikke opdatere den registrerede dataforbindelse til netværket	iOS: <ul style="list-style-type: none"> <li>• Vælg netværk, og tryk på ⓘ</li> <li>• Tryk på "Ignorer dette netværk" for at fjerne netværket</li> <li>• Opret herefter forbindelse til netværket på ny</li> </ul> Android: <ul style="list-style-type: none"> <li>• Vælg netværk, og tryk på "Fjern" for at fjerne netværket.</li> <li>• Opret herefter forbindelse til netværket på ny</li> </ul>
	Den indstillede WLAN-standart på routeren er ikke kompatibel med FM-Master WLAN	FM-Master WLAN understøtter kun WLAN-standarden 802.11b <ul style="list-style-type: none"> <li>• Aktiver WLAN-standarden 802.11b på routeren (se betjeningsvejledningen til routeren)</li> </ul>
FM-Master WLAN reagerer ikke på kommandoer	WLAN/WiFi er deaktiveret på din smartphone/tablet	Aktiver WLAN/WiFi på din smartphone/tablet, og opret forbindelse til FM-Master WLAN
	Fejlkilder mellem smartphone/tablet og FM-Master WLAN	<ul style="list-style-type: none"> <li>• Reducer afstanden mellem din smartphone/tablet og FM-Master WLAN</li> <li>• Vælg et andet opstillingssted til betjening</li> <li>• Skab frit udsyn mellem FM-Master WLAN smartphone/tablet</li> <li>• Ved direkte WLAN-forbindelse (Access Point) mellem FM-Master WLAN og smartphone/tablet skal du vælge en anden WLAN-kanal (→ Oversigt over skærm billedet "Settings")</li> </ul>
	For stor afstand mellem din smartphone/tablet og FM-Master WLAN	<ul style="list-style-type: none"> <li>• Reducer afstanden, den maks. rækkevidde på 80 m må ikke overskrides</li> <li>• Brug en almindelig repeater til at øge rækkevidden</li> </ul>
	WLAN-antennen på FM-Master WLAN har løsnet sig eller er ikke tilsluttet	Tilslut og stram WLAN-antennen, og ret den mod din smartphone/tablet eller router
	WLAN-antennen på FM-Master WLAN er ikke indstillet	Ret WLAN-antennen mod din smartphone/tablet eller router
	Strømforsyningen til FM-Master WLAN er afbrudt	Opret strømforsyning <ul style="list-style-type: none"> <li>• Grøn LED-diode lyser</li> <li>• Grøn LED-diode blinker, når WLAN-forbindelsen er oprettet</li> </ul>
	Modtageren i FM-Master WLAN er defekt	Kontakt OASE-kundeservice
Dæmperen virker ikke	Finsikringen er udløst <ul style="list-style-type: none"> <li>• Et ikke dæmpbart apparat er tilsluttet en dæmpbar stikkåse</li> <li>• Den maksimale tilsluttede belastning er overskredet</li> </ul>	<ul style="list-style-type: none"> <li>• Udskift sikring (→ Tekniske data)</li> <li>• Tilslut kun egnede apparater til den dæmpbare stikkåse</li> <li>• Overhold den maksimale tilsluttede belastning</li> </ul>
FM-Master WLAN skifter til forkert klokkeslæt	Systemtiden for FM-Master WLAN stemmer ikke overens med det faktiske klokkeslæt	Opdater systemtiden til betjeningsenhedens klokkeslæt. (→ Opdatering af systemtid)
Det tilføjede OASE-apparat med fjernstyring reagerer ikke på kommandoer	Afstanden til FM-Master WLAN er for stor til 433,92-MHz-radiostyring	Reducer afstanden mellem FM-Master WLAN og OASE-apparatet, den maks. rækkevidde på 80 m må ikke overskrides
Det tilføjede DMX-apparat reagerer ikke på kommandoer	Dataledningen er afbrudt	Kontroller DMX-tilslutninger
	DMX-apparatet uden strømforsyning	Opret strømforsyning
Fjernbetjeningen reagerer ikke på flere apparater	Flere apparater er programmeret på en kanal i FM-Master WLAN	Fjern ikke ønskede apparater <ul style="list-style-type: none"> <li>• Fjernelse af apparatet er beskrevet i brugsanvisningen til apparatet</li> </ul>
Den gule LED blinker kontinuerligt	FM-Master WLAN er i firmwareopdateringstilstand	FM-Master WLAN genstartes (afbryd strømforsyning og tilslut igen) Forbind til smartphone/tablet ned netværket „OASE_UPDATE_XXXXX“, og start firmwareopdateringen via appen

Føjl	Årsag	Udbedring
LED'en blinker langsomt (2 sekunder tændt, 1 sekund slukket)	FM-Master WLAN søger efter en WLAN-forbindelse til routeren	<ul style="list-style-type: none"> <li>• Reducer afstanden, den maks. rækkevidde på 80 m må ikke overskrides</li> <li>• Afhjælp fejlkilder, der svækker WLAN-signalet (f.eks. andre trådløse apparater, højdeforskelle)</li> <li>• Tænd for WLAN-routeren</li> <li>• Aktiver WLAN-funktionen på routeren</li> <li>• Hvis routeren ikke længere findes eller er defekt, skal du nulstille netværksindstillingerne på FM-Master WLAN for at kunne styre den direkte i Access Point-tilstand (→ Nulstilling af netværksindstillinger)</li> <li>• Forbind FM-Master WLAN med en anden router (→ Etablering af forbindelse via WLAN-router)</li> </ul>
Rød LED blinker	Intern fejl	<ul style="list-style-type: none"> <li>• Afbryd strømforsyningen, vent 10 sekunder, tilslut strømforsyningen igen</li> <li>• Nulstil FM-Master WLAN til fabriksindstillingerne</li> </ul>
Apparatet starter ikke, den røde LED-diode blinker	Ingen firmware fundet	Manuel start af firmwareopdateringstilstanden (→ Manuel start af firmware opdateringstilstanden)

## 8.2 Manuel start af firmware opdatering tilstanden

Sådan gør du:

I

1. Afbryd strømforsyningen.
2. Tag lukkepropperne af.
3. Før servicestiften ind i åbningen mellem de to øvre stikdåser, indtil der mærkes modstand. Nulstillingsknappen er nået.
4. Hold nulstillingstasten nede.
5. Tilslut strømforsyningen igen, mens nulstillingsknappen er trykket ned.
6. Slip nulstillingsknappen efter ca. 2 sekunder.
  - FM-Master WLAN er i firmwareopdateringstilstand, når den gule LED lyser.
7. Etabler en WLAN-forbindelse til OASE\_UPDATE\_XXXXXX med din smartphone/tablet.
8. Start firmwareopdateringen via appen. (→ Opdatering af firmware)
9. Sæt lukkepropperne i igen.

## 9 Rengøring og vedligeholdelse



**FORSIGTIG!** Farlig elektrisk spænding!

**Mulige følger:** Død eller alvorlige kvæstelser.

**Beskyttelsesforanstaltninger:** Strømmen skal kobles fra, før arbejdet påbegyndes.

### 9.1 Rengør apparatet

Rengør apparatet med en blød, ren og tør klud. Anvend under ingen omstændigheder skrappe rengøringsmidler eller kemiske opløsninger, der angriber huset eller forringer funktionen.

### 9.2 Skift sikring

Dæmperen er beskyttet af en sikring.

Forudsætning:

- Stikket til de tilsluttede apparater er afbrudt.

Sådan gør du:

J

1. Tag lukkepropperne af.
2. Tryk let på sikringsholder med en skruetrækker, og drej en kvart omgang til venstre (bajonetfatning).
3. Fjern sikringen holder med finsikring.
4. Udskift finsikringen.  
Type: → Tekniske data
5. Drej sikringsholderen i igen.
6. Sæt lukkepropperne i igen.

## 10 Lukkedele

Følgende komponenter er sliddele og er ikke omfattet af garantien:

- Finsikring på dæmper

## 11 Bortskaffelse



**OBS!**

Dette apparat må ikke bortskaffes som husholdningsaffald.

- Apparatet gøres ubrugeligt ved at skære kablet af og bortskaffes via det dertil beregnede genbrugssystem.

## Innholdsfortegnelse

1	Merknader til denne bruksanvisningen .....	207
1.1	Symboler i denne bruksanvisningen .....	207
1.1.1	Advarsler.....	207
1.1.2	Andre merknader.....	207
2	Leveringsomfang.....	207
3	Produktbeskrivelse.....	207
3.1	Tilsiktet bruk .....	208
4	Sikkerhetsanvisninger.....	208
4.1	Farer pga. kombinasjon av vann og elektrisitet .....	208
4.2	Elektrisk tilkobling.....	208
4.3	Sikker drift.....	209
5	Installasjon og tilkobling .....	209
5.1	Koble til antenne.....	209
5.2	Stille opp apparatet .....	209
5.3	Koble til strømforsyning.....	209
5.4	Koble til DMX-forbindelseskabel .....	210
5.5	Koble apparatene til strømforsyningsfordeleren .....	210
6	Idriftsettelse .....	210
6.1	Vise driftstilstand .....	211
6.2	Installere APP .....	211
6.3	Opprett forbindelse ved hjelp av WLAN-ruter .....	211
6.4	Opprette direkte WLAN-forbindelse .....	212
7	Bruk .....	213
7.1	Oversikt av "Home"-skjermen .....	213
7.2	Tilpasse stikkontakt-symbolet .....	214
7.3	Betjene enhet med fjernkontroll .....	215
7.4	Betjene pumpen på DMX-tilkoblingen.....	216
7.5	Oversikt over "Timer"-skjermen .....	217
7.6	Legge til timer .....	218
7.7	Endre/slette timer .....	218
7.8	Oversikt over "Mine enheter"-skjermen .....	219
7.9	Legge til enhet .....	220
7.10	Ta bort enhet .....	221
7.11	Oversikt over "Settings"-skjermen.....	222
7.12	Opprett forbindelse til WLAN-ruteren via WPS.....	223
7.13	Opprette forbindelse til WLAN-ruteren manuelt.....	223
7.14	Endre nettverksnavn .....	224
7.15	Endre WLAN-passord .....	224
7.16	Oppdatere systemtid .....	224
7.17	Oppdatere fastvare.....	225
7.18	Vise informasjon .....	225
7.19	Tilbakestille nettverksinnstillinger.....	226
7.20	Gjenopprette fabrikkinnstillinger.....	226
8	Feilretting.....	227
8.1	Feiltabell .....	227
8.2	Starte fastvare-oppdateringsmodus manuelt .....	228
9	Rengjøring og vedlikehold .....	229
9.1	Rengjøre apparatet .....	229
9.2	Bytte sikring .....	229
10	Slidedeler .....	229
11	Kassering .....	229

Tekniske data.....	555
Symboler på apparatet.....	<b>557</b>
Reservedeler.....	558

## Øversettelse av den originale bruksanvisningen

Versjon av bruksanvisningen: 1.1

### 1 Merknader til denne bruksanvisningen

Velkommen til Oase Living Water. Med kjøpet av produktet **GA InScenio FM Master WLAN** har du gjort et godt valg.

Les denne bruksanvisningen nøye og gjør deg kjent med apparatet før du tar det i bruk første gang. Alt arbeid på og med dette apparatet skal gjennomføres etter de anvisninger som foreligger.

Ta hensyn til sikkerhetsanvisningene for riktig og sikker bruk av apparatet.

Ta godt vare på denne bruksanvisningen. Hvis apparatet selges skal bruksanvisningen følge med.

#### 1.1 Symboler i denne bruksanvisningen

##### 1.1.1 Advarsler

Advarslene i denne bruksanvisningen er klassifisert med signalord som antyder graden av fare.



#### ADVARSEL

- Betegner en potensielt farlig situasjon.
- Å ignorere advarselen kan føre til død eller alvorlig personskade.



#### MERK

Informasjon for bedre forståelse.

##### 1.1.2 Andre merknader

A Viser til en illustrasjon, f.eks. Illustrasjon A.

→ Viser til et annet kapittel.

## 2 Leveringsomfang

A	Antall	Beskrivelse
1	1	InScenio FM-Master WLAN
2	1	Beskyttelsesdeksel
3	1	Jordspyd
4	1	WLAN-antenne
5	1	Servicestift for å tilbakestille til fabrikkinnstilling

## 3 Produktbeskrivelse

FM-Master WLAN er en hage-stikkontakt med integrert WLAN-kommunikasjon. De tilkoblede apparatene styres via en smarttelefon eller et nettbrett og FM-Master-appen.

Egenskaper:

- Fire koblingsbare stikkontakter, hvorav den ene kan dimmes.
- Hver stikkontakt kan styres med integrert 24 timers tidsur.
- I tillegg kan inntil 10 fjernstyrbare OASE-apparater integreres i tillegg og styres via appen.
- Ekstra DMX/RDM-tilkobling for styring av hagebuskompatible OASE-sluttapparater som f.eks. AquaMax Eco Expert.
- Deksel som vannsprutbeskyttelse garanterer bruk hele året.

### 3.1 Tilsiktet bruk

GA InScenio FM Master WLAN utelukkende brukt som følger:

- Drift kun som strømfordeler for egnede OASE-produkter.
- Drift ved omgivelsestemperaturer på -20 °C ... +45 °C.
- Drift ved overholdelse av tekniske data.

Følgende GA InScenio FM Master WLAN gjelder følgende restriksjoner:

- Det må ikke kobles til apparater som kan utgjøre fare for personer eller utstyr og som må slås av umiddelbart i en nødsituasjon.
- Må ikke brukes i eller under vann.

## 4 Sikkerhetsanvisninger

Hvis apparatet brukes på feil måte eller til et formål det ikke er konstruert for, eller hvis sikkerhetsanvisningene ikke følges kan det likevel oppstå fare for personskader og materielle skader.

**Dette apparatet kan brukes av barn som er 8 år eller eldre, samt av personer med reduserte fysiske, sensoriske eller mentale begrensninger, eller som mangler erfaring og kunnskap, hvis de er under oppsikt eller har fått opplæring i riktig bruk av apparatet, og forstår farene forbundet med å bruke dette.**

**Barn må ikke leke med apparatet.**

**Rengjøring eller brukervedlikehold må ikke utføres av barn uten at de er under oppsikt.**

### 4.1 Farer pga. kombinasjon av vann og elektrisitet

- Kombinasjonen av vann og elektrisitet kan ved ikke forskriftsmessig tilkobling og feil håndtering føre til død eller alvorlige skader pga. elektrisk støt.
- Før du berører vannet, må nettstøpslene for alle apparater som befinner seg i vannet alltid trekkes ut.

### 4.2 Elektrisk tilkobling

- Elektriske installasjoner må tilsvare nasjonale installasjonsforskrifter og må kun gjennomføres av en fagperson.
- En person teller som elektrofagperson, hvis vedkommende på grunn av faglig utdanning, kunnskap og erfaring er skikket og berettiget til å vurdere og utføre arbeidene vedkommende får tildelt. Arbeidet som fagperson omfatter også å oppdage mulige farer og følge gjeldende regionale og nasjonale normer, forskrifter og bestemmelser.
- Kontakt en elektrofagperson ved spørsmål og problemer.
- Tilkoblingen av apparatet er bare tillatt når de elektriske dataene til apparatet og strømforsyningen stemmer overens. Apparatdataen finner du på typeskiltet på apparatet, på forpakningen og i denne bruksanvisningen.
- Apparatet må være sikret gjennom en jordfeilbryter med en utløserstrøm på maksimalt 30 mA.
- Skjøteledninger og strømfordelere (f. eks. stikkontaktlister) må være beregnet for utendørs bruk (beskyttet mot vannsprut).
- Beskytt kontakter og koblinger mot fuktighet.



### 4.3 Sikker drift

- Apparatet er bare tillatt brukt med beskyttelsesdeksel. Derved blir tilkoblinger og pluggen beskyttet mot regn og vannsprut.
- Apparatet, tilkoblinger og pluggen er ikke vanntette og må ikke plasseres hhv. monteres i vann.
- Ved defekte elektriske ledninger eller hus, må ikke apparatet brukes.
- Aldri bær eller dra apparatet etter ledningen.
- Legg ledningene slik at de er beskyttet mot skader, og slik at ingen kan snuble i dem.
- Åpne huset på apparatet eller tilhørende deler kun hvis det uttrykkelig blir sagt i bruksanvisningen at man skal gjøre det.
- Utfør kun arbeid på dette apparatet som er beskrevet i denne bruksanvisningen. Kontakt autorisert kundeservice eller produsenten ved tvil hvis problemet ikke kan utbedres.
- Bruk kun originale reservedeler og tilbehør for apparatet.
- Foreta aldri tekniske endringer på apparatet.

## 5 Installasjon og tilkobling



**OBS!** Farlig elektrisk spenning.

**Mulige konsekvenser:** Død eller alvorlige personskader.

**Forholdsregler:**

- Ikke bruk enheten uten beskyttelsesdeksel.
- Apparatet må plasseres slik at det ikke kan oversvømmes, i en avstand fra vann på minst 2 meter.

### 5.1 Koble til antenne

Slik går du frem:

C

1. Ta av pluggene og skru fast antennen.
2. Innrett antenne.

### 5.2 Stille opp apparatet

Slik går du frem:

B

- Plasser apparatet minst 2 m fra vannet.
- Ikke utsett apparatet for direkte sollys.

D

1. Ta beskyttelsesdekselet av apparatet.
2. Stikk  $\frac{3}{4}$  av jordspydets lengde ned i bakken.
3. Skyv apparatet på jordspydet.
4. Med apparatet trykkes jordspydet ned i bakken i sin fulle lengde.
5. Sjekk at det er godt festet.

### 5.3 Koble til strømforsyning

Slik går du frem:

E

Apparatmodeller med nettstøpsel:

- Skyv koblingen på nettkabelen på apparatpluggen.

F

Apparatmodeller med nettkabel:

- Koble apparatet til strømmettet.
  - Arbeid på strømmettet må kun utføres av en elektriker.
  - Overhold tilkoblingstilordningen på fanen på nettkabelen.
  - Bruk kun ledere som har påmontert ledningshylser.

#### 5.4 Koble til DMX-forbindelseskabel

Slik går du frem:

G

1. Fjern beskyttelseskappen på apparatet.
2. Sett støpslet på tilkoblingskabelen og fest med de to skruene (maks. 2,0 Nm).
  - Gummitetningen må være ren og sitte nøyaktig tilpasset.
  - Bytt en skadet gummitetning.

#### 5.5 Koble apparatene til strømforsyningsfordeleren

- Ingen InScenio styreenheter eller flyttbare forgreinere må kobles til enheten.

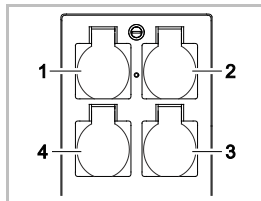

- 1 Stikkontakt 1, kan kobles (maks. 10 A / 2000 W)
- 2 Stikkontakt 2, kan kobles (maks. 10 A / 2000 W)
- 3 Stikkontakt 3, kan kobles (maks. 10 A / 2000 W)
- 4 Stikkontakt 4, kan kobles og dimmes (40 W ... 320 W)

**Merk:** Apparatets totale belastning på 16 A / 3600 W må ikke overskrides!

Slik går du frem:

1. Velg egnet stikkontakt (se figur ovenfor) og plugg nettstøpslet på apparatet inn i stikkontakten.
  - Kontroller om ditt OASE-apparat kan kobles til denne stikkontakten. Les bruksanvisningen til apparatet som skal kobles til.
  - I utgangspunktet gjelder: Apparater som får strøm via en trafo kan ikke tilkobles stikkontakter med dimmefunksjoner.

H

2. Sett på beskyttelsesdekslet.

## 6 Idriftssettelse

Betjeningen skjer ved hjelp av "Oase FM-Master"-appen på smarttelefonen/nettbrettet. Igangsettingen blir utført i denne rekkefølgen:

- Installere appen "OASE-FM-Master". (→ Installere APP)
- Koble FM-Master WLAN til strømnettet.
- Opprett WLAN-forbindelse.

Smarttelefonen/nettbrettet kan forbinde seg med FM-Master WLAN på to måter:

- Smarttelefon/nettbrett og FM-Master WLAN er knyttet til en tilgjengelig WLAN-ruter. (→ Opprett forbindelse ved hjelp av WLAN-ruter)
- Smarttelefon/nettbrett og FM-Master WLAN er forbundet direkte via WLAN. (→ Opprette direkte WLAN-forbindelse)



### MERK

LED-en på FM-Master WLAN viser de aktuelle driftstilstandene. (→ Vise driftstilstand)

## 6.1 Vise driftstilstand

A

LED-en indikerer driftstilstanden til FM-Master WLAN.

- Hjelp ved feilsøking eller feil funksjon: (→ Feiltabell)

Farge LED	Status-LED	Beskrivelse
–	Av	FM-Master WLAN er slått av
Grønn	Lyser	FM-Master WLAN er klar til bruk eller forbundet med smarttelefonen/nettbrettet ved hjelp av Access-Point-modusen
	Blinker hurtig	WPS er aktivert, FM-Master WLAN venter på påloggingsdata fra ruter
	Blinker sakte (2 sekunder på, 1 sekund av)	FM-Master WLAN er via ruterer forbundet med smarttelefonen/nettbrettet
Gul	Lyser	FM-Master WLAN starter
	Blinker hurtig	FM-Master WLAN i fastvare oppdateringsmodus
	Blinker sakte (2 sekunder på, 1 sekund av)	FM-Master WLAN søker etter forbindelse med ruter
Rød	Blinker	Feil Tiltak: <ul style="list-style-type: none"> <li>• Koble fra strømforsyningen, vent i 10 sekunder, gjenopprett strømforsyningen</li> <li>• Tilbakestill FM-Master WLAN til fabrikkinnstilling (→ Gjenopprett fabrikkinnstillinger)</li> <li>• Gjennomføre oppdatering av fastvaren (→ Oppdatere fastvare)</li> </ul>

## 6.2 Installere APP

iOS

Android

Slik går du frem:



1. Åpne Google Play eller App Store.

2. Søk og installer "Oase FM-Master"-appen.

– Følg anvisningen under installasjonen.

3. Bekreft via tilgangen på interne data i enheten.

– Hvis tilgangen blir tillatt, kan det opprettes individuelle produktbilder for å beskrive stikkontakten.

– Spørring skjer under installasjonen (Android) eller ved utførelse av appen (iOS).

Etter vellykket installasjon vises appen på displayet.

## 6.3 Opprett forbindelse ved hjelp av WLAN-ruter

Forutsetning:

- WLAN-rekkevidden mellom ruter og FM-Master WLAN er ikke mer enn 80 m, uten støykilder og ved fri sikt.
- I WLAN-ruterer er WLAN-standard 802.11b stilt inn. FM-Master WLAN støtter bare denne standarden.

Forbindelsen kan opprettes på tre forskjellige metoder:

- Forbind via WPS med knappetrykk
- Forbind med WPS via appen "Oase FM-master" (→ Opprett forbindelse til WLAN-ruterer via WPS)
- Forbind med manuelt via appen "Oase FM-master" (→ Opprette forbindelse til WLAN-ruterer manuelt)

### Forbind via WPS med knappetrykk

Med WPS (Wi-Fi Protected Setup) blir en sikker forbindelse opprettet per knappetrykk på WLAN-ruterer og på FM-Master WLAN.

- Inntasting av SSID og passordet bortfaller.
- WLAN-ruterer må støtte WPS.

Slik går du frem:

På ruteren:

1. Trykk WPS-knappen på ruteren for å aktivere WPS.
  - Følg anvisningene i bruksanvisningen til ruteren.
  - WPS er kun aktiv for en begrenset tid. Aktiver i løpet av denne tiden WPS på FM-Master WLAN.

I

På FM-Master WLAN:

2. Sett inn servicepinne i åpningen mellom de to øverste stikkontaktene til de stopper. Du har nå nådd tilbakestillingsknappen.
3. Trykk Reset-knappen kort (maks. 2 sekunder) for å aktivere WPS.
  - LED lyser grønt og blinker fort.
  - WPS blir aktivt i ca. 2 minutter.
  - Forbindelsen er opprettet hvis LED-en blinker grønn langsomt (2 sekunder på, 1 sekund av).

På smarttelefonen/nettbrettet:

4. Opprett forbindelse til WLAN-ruterens.
5. Start appen "OASE-FM-Master".

## 6.4 Opprette direkte WLAN-forbindelse

WLAN-rekkevidden mellom smarttelefon/nettbrett og FM-Master kan være opptil 80 m uten støykilder og ved fri sikt.

- Nettverksnavn (SSID) ① og standardpassord ② står på etiketten ved siden av typeskiltet på FM-Master WLAN.
- Forbindelsen er kryptert, og sikret med et passord.
  - Anbefaling: Endre passordet ved første igangsetting for å hindre ulovlig tilgang til FM-Master WLAN.

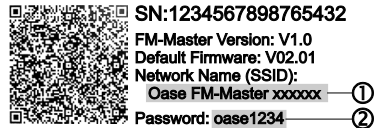

- De siste seks tegnene i nettverksnavnet (SSID) "Oase FM-Master <xxxxxx>" er enhetsspesifikt og fast.
- FM-Master WLAN bruker som fabrikkinnstilling passordet "oase1234". Av sikkerhetsårsaker må passordet endres etter igangsetting.

Symbolene som brukes kan avvike fra symbolene på smarttelefonen/nettbrettet.

iOS

Android

Slik går du frem:



1. Åpne innstillinger.



2. Velg og aktiver WLAN/WiFi.
3. Velg ønsket nettverksforbindelse „Oase FM-Master <xxxxxx>“ fra nettverkslisten.



4. Tast inn passord og velg "Koble til".
  - Forbindelsen til FM-Master WLAN blir opprettet.
  - Ved vellykket forbindelse vises "Koblet til" (Android) eller en "✓" (iOS) under nettverksnavnet.
  - Andre WLAN-forbindelser er deaktivert.
5. Start "Oase FM-Master"-appen.
  - Appen velger automatisk språket til operativsystemet. Hvis appen ikke støtter språket, blir engelsk valgt.









7 Bruk  
7.1 Oversikt av "Home"-skjermen



"Home"-skjermen



FMR0015

- 1
  - 
    - Slå stikkontakt av/på
      - Trykk på symbolet for å slå stikkkontakten av eller på.
    - Legg bilde til symbolet (→ Tilpasse stikkontakt-symbolet)
- 2
  - 
    - Velg forrige/neste side
    - Trykk på symbolet for å velge side.
- 3
  - 
    - Aktivere/deaktivere timer
    - Trykk på symbolet for å aktivere eller deaktivere timerne for de fire stikkontaktene.
- 4
  - 
    - "Home"-skjermen
    - Trykk på symbolet for å velge skjermbilde.
    - De tilkoblede enhetene betjenes fra dette skjermbildet.
  - 
    - "Timer"-skjermen
    - Trykk på symbolet for å velge skjermbilde.
    - Styr stikkontaktene med integrerte timere over 24 timer.
  - 
    - "Mine enheter"-skjermen
    - Trykk på symbolet for å velge skjermbilde.
    - Legge til og konfigurere fjernstyrbare OASE-enheter.
  - 
    - "Settings"-skjermen
    - Trykk på symbolet for å velge skjermbilde.
    - Vise informasjon om enheten.
    - Opprett forbindelse med apparatet direkte (Access Point) eller en WLAN-ruter (ruter).
    - Endre nettverksnavn (SSID) og passord.
    - Oppdater fastvare.
- 5
  - 
    - Status til WLAN-forbindelse
    - ONLINE: Smarttelefon/nettbrett er koblet til FM-Master WLAN.
    - OFFLINE: Smarttelefon/nettbrett er ikke koblet til FM-Master WLAN.

- 6 Systemtid til FM-Masteren WLAN.
- Systemtiden kan oppdateres til klokkeslettet til betjeningsenheten. (→ Oppdatere systemtid)
- 7  Dimme enheter koblet til stikkkontakten nederst til venstre
- Berør og skyv knappen på skyvregulatoren for å dimme den tilkoblede enheten.
  - Trykk på pilsymbolet for å dimme enheten trinnvis.
  - Funksjonen er tilgjengelig for dimmbare OASIS-enheter.

## 7.2 Tilpasse stikkkontakt-symbolet



### "Home"-skjermen

Symbolene for kobling av stikkontakter kan tilpasses individuelt med bilder.



FMR0019

- 1 Symbol for å koble stikkontakt

### iOS

Slik går du frem:

1. Berør og hold symbolet inntrykket i 2 sekunder.
  - Det åpens en dialogboks.
2. Velg eller fjern bilde i biblioteket, og som er tatt med det innebygde kameraet.

### Android

Slik går du frem:

1. Berør og hold symbolet inntrykket i 2 sekunder.
  - Det åpens en dialogboks hvor man kan velge kamera.
2. Ta bilde av ønsket objekt med det innebygde kameraet.
  - Deretter legges bildet automatisk til i symbolet.

### 7.3 Betjene enhet med fjernkontroll



#### "Home"-skjermen

Hvis det er lagt flere enheter, trykker du på  $\gg$  eller  $\ll$  til siden med ønsket enhet vises.  
Alternativt: Sveip over bildeskjermen mot høyre eller venstre.

- OASIS-produktnavnet vises på skjermen øverst til venstre.
- Enheten som er lagt til kan gis et unikt navn. (→ Legge til enhet)



FMR0020

#### 1 Virtuell fjernkontroll

- Den virtuelle fjernkontrollen er den samme som den fysiske fjernkontrollen.
- En ekstra enhet kan tildeles flere virtuelle eller fysiske fjernkontroller.
- Flere like enheter kan betjenes sammen med en virtuell fjernkontroll. For å få til dette må den virtuelle fjernkontrollen være innlært på hver enkelt enhet.
  - Innlæring av fjernkontrollen er beskrevet i bruksanvisningen for hver enkelt enhet.

Slik går du frem:

1. Trykk på knappen på den virtuelle fjernkontrollen evt. berør og hold knappen inne.
  - En rød lysdiode indikerer at funksjonen utføres.
  - Funksjonen til knappen er beskrevet i bruksanvisningen for hver enkelt enhet.

## 7.4 Betjene pumpen på DMX-tilkoblingen



## "Home"-skjermen

Hvis det er lagt flere enheter, trykker du på eller til siden med ønsket enhet vises.  
Alternativt: Sveip over bildeskjermen mot høyre eller venstre.

- OASIS-produktnavnet vises på skjermen øverst til venstre.
- Enheten som er lagt til kan gis et unikt navn. (→ Legge til enhet)

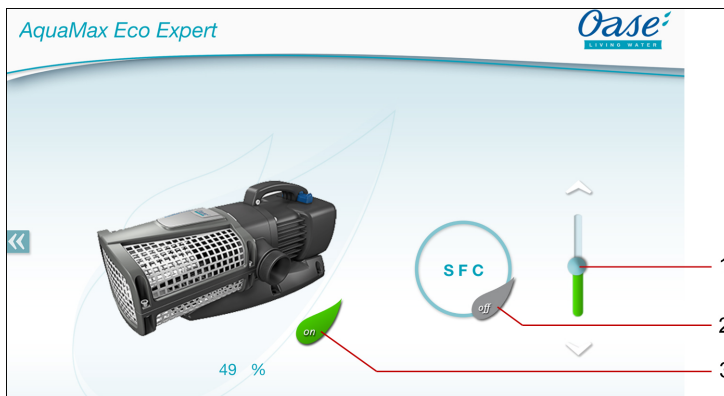

FMR0018

- 1 Justere turtallet
  - Berør og skyv knappen på skyvregulatoren for å justere turtallet til pumpen.
  - Trykk på pilsymbolet for å justere turtallet trinnvis.
  - Turtallsinnstillingen er deaktivert (grått symbol) når SFC-funksjonen er innkoblet.
- 2 Slå SFC-funksjonen av eller på.
  - Trykk på symbolet for å slå SFC-funksjonen av eller på.
  - SFC-funksjonen er beskrevet i bruksanvisningen for hver enkelt pumpe.
- 3 Slå av eller på pumpen
  - Trykk på symbolet for å slå pumpen av eller på.





## 7.5 Oversikt over "Timer"-skjermen

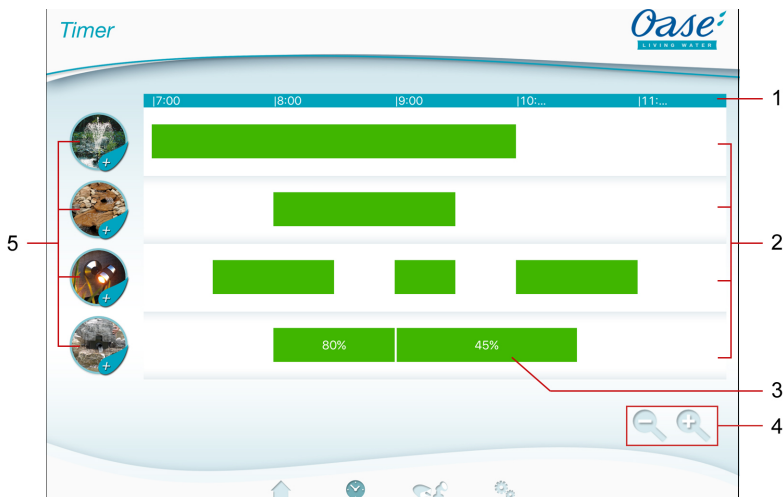

## "Timer"-skjermen



FMR0023

- 1 24-timers skala (kl. 0:00 ... kl. 24:00)
- 2 Tidsakse for å vise de programmerte timerne
  - Hver stikkontakt er tilordnet en tidsakse.
  - Programmerte timere vises som grønne stolper på tidsaksen.
  - Visningen tilpasses med fingerbevegelser i området til tidsaksene:
    - Sveip mot høyre eller venstre for å vise andre klokkeslett.
    - Sprik med fingrene for å utvide tidsaksene.
    - Før fingrene sammen for å presse sammen tidsaksene.
- 3 Programmert timer
  - Den grønne stolpen viser tidsrommet når stikkkontakten er slått på.
  - Innkoblingstiden og utkoblingstiden kan avleses på 24-timers skalaen.
  - På stikkkontakten med dimmer vises den innstilte prosentverdien til dimmeren i tillegg.
- 4 Hjelpemidler når displayet er lite:
  -  Touch-symbol
    - Presse sammen tidsakser.
  -  Touch-symbol
    - Utvide tidsakser.
- 5 Stikkkontaktens touch-symbol
  - Berør touch-symbolet for å programmere en ny timer.

## 7.6 Legge til timer



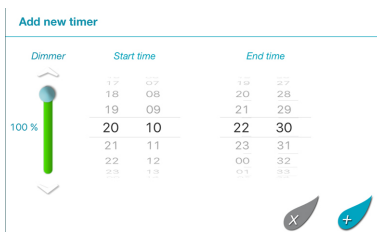

### "Timer"-skjermen



FMR0024

Slik går du frem:

1. Trykk på touch-symbolet til ønsket stikkontakt eller berør et ledig område på tidsaksen og hold.
  - En ny timer vises.
2. Sveip vertikalt over den aktuelle tallraden til ønsket starttid og sluttid er stilt inn.
3. På stikkontakten med dimmer stiller man i tillegg inn en prosentverdi.
4. Trykk på  for å legge til timeren.
  - Timeren vises på tidsaksen.
- Trykk på  for å avbryte prosessen.

## 7.7 Endre/slette timer



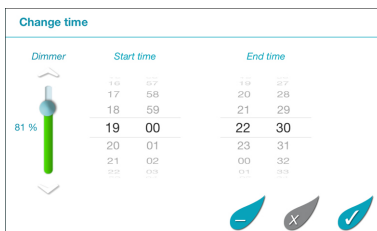

### "Timer"-skjermen



FMR0025

### Endre timer

Slik går du frem:

1. Berør ønsket timer og hold.
  - Timeren vises.
2. Sveip vertikalt over den aktuelle tallraden for å stille inn ønsket starttid og sluttid.
3. På stikkontakten med dimmer stiller man i tillegg inn ønsket prosentverdi.
4. Innstillinger som skal overføres:
5. Trykk på  for å overføre endringene.
  - Timeren vises på tidsaksen.
- Trykk på  for å avbryte prosessen.

### Slette timer

Slik går du frem:

1. Berør ønsket timer og hold.
  - Timeren vises.
2. Trykk på  for å slette den programmerte timeren.
  - Du får spørsmål om bare denne timeren eller alle programmerte timerne til stikkontakten skal slettes.
3. Trykk på ønsket kommando.
  - Timeren eller alle timerne til stikkontakten blir slettet.

## 7.8 Oversikt over "Mine enheter"-skjermen



### "Mine enheter"-skjermen

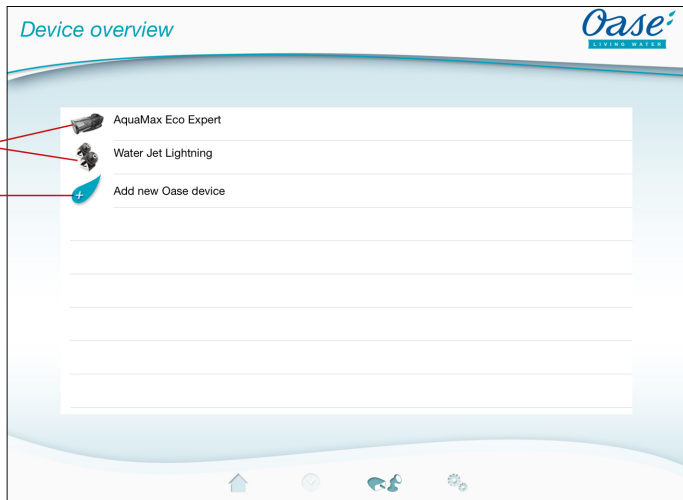

FMR0016

- 1 Enheter som allerede er lagt til
- 2 Legge til ny enhet

## 7.9 Legge til enhet





### "Mine enheter"-skjermen

FM-Master WLAN kan ha maksimalt ti enheter lagt til.



#### iOS

Slik går du frem:

1. Trykk på  for å åpne listen over tilgjengelige OASIS-enheter.
2. Trykk på enheten i listen for å velge den.
3. Trykk på  for å legge til enheten.
  - Hvis enheten kan styres av en fjernkontroll, får du spørsmål om enheten skal læres inn.
4. Trykk på knappen på enheten for å starte innlæringen, og bekreft spørsmålet du får med "OK".
  - Innlæringsknappen er beskrevet i bruksanvisningen for hver enkelt enhet.
  - Fjernkontrollen læres inn.
  - Enheten legges til.
5. Skift til enhetsoversikten for å gi enheten et navn.
6. Trykk på ønsket enhet i enhetsoversikten.
  - Det åpnes en dialogboks.
7. Legg inn navnet på enheten og bekreft med "OK".
  - Enhetsnavnet blir tildelt.

#### Android

Slik går du frem:

1. Trykk på  for å åpne listen over tilgjengelige OASIS-enheter.
2. Trykk på enheten i listen for å velge den.
3. Trykk på  for å legge til enheten.
4. Bekreft spørsmålet.
5. Legg inn navnet på enheten og bekreft med "OK".
  - Hvis enheten kan styres av en fjernkontroll, får du spørsmål om enheten skal læres inn.
6. For en enhet med fjernkontroll trykker du på knappen på enheten for å starte innlæringen, og bekreft spørsmålet du får med "OK".
  - Fjernkontrollen læres inn.
  - Enheten legges til.
  - Enhetsnavnet blir tildelt.



#### MERK

Ved en virtuell håndsender kan apparatnavnet også få en beskrivelse av knappene. Eksempel på en FM-Master 3:

- "Biodam - 1: Lys 2: Skimmer 3: Foss"



#### MERK

Den virtuelle fjernkontrollen i "Home"-skjermen kan også læres inn etter at enheten er lagt til.

- Ved innlæring blir respektive knapper på den virtuelle fjernkontrollen betjent.
- Innlæring av fjernkontrollen er beskrevet i bruksanvisningen for hver enkelt enhet.

## 7.10 Ta bort enhet



### "Mine enheter"-skjermen

---

#### iOS

Slik går du frem:

1. Berør, hold inne og trekk mot venstre linjen med enheten som skal slettes.



2. Trykk på "Slett".
  - Enheten fjernes.

#### Android

Slik går du frem:

1. Trykk på  på linjen som inneholder enheten som skal slettes.
2. Bekreft spørsmålet du får med "OK".
  - Enheten fjernes.

## 7.11 Oversikt over "Settings"-skjermen



## "Settings"-skjermen

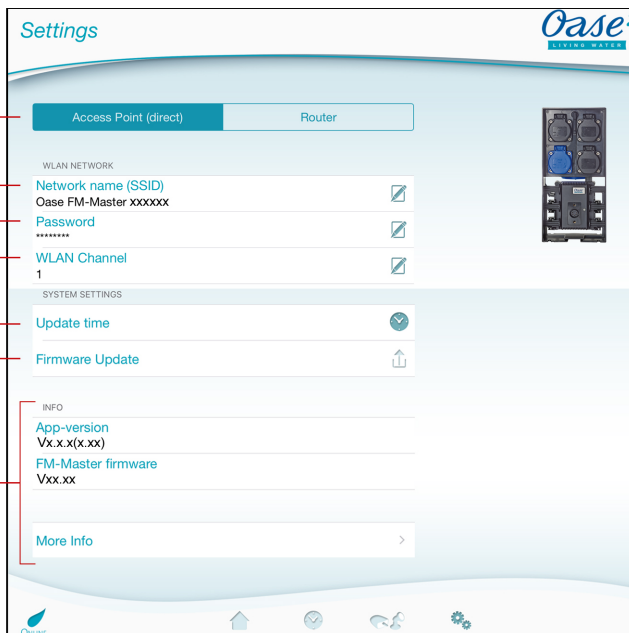

FMR0021

## 1 Velg WLAN-forbindelse



- Med knappen **Access Point (direct)** blir FM-Master WLAN startet i Access-Point-modus. I denne modusen er smarttelefonen/nettbrettet koblet direkte til FM-Master WLAN ved hjelp av WLAN "Oase FM-Master <xxxxxx>". (→ Opprette direkte WLAN-forbindelse)
- Med knappen **Router** blir FM-Master WLAN startet i ruter-modus. I denne modusen er FM-Master WLAN koblet direkte til et tilgjengelig WLAN til en ruter. Smarttelefonen/nettbrettet må være tilkoblet det samme WLAN for betjening.  
(→ Opprett forbindelse til WLAN-ruteren via WPS)  
(→ Opprette forbindelse til WLAN-ruteren manuelt)

## 2 Netverksnavn (SSID)

- Register "Access Point (direct)"
  - Apparatet oppretter et trådløst nettverk (WLAN) med det angitte navnet, som smarttelefonen/nettbrettet er direkte koblet til.
  - Netverksnavnet er som fabrikkinnstilling FM-Master WLAN og står på typeskiltet. (→ Opprette direkte WLAN-forbindelse)
  - Netverksnavnet endres med touch-symbolen . De siste seks tegnene "xxxxxx" er enhetsspesifikt og fast. (→ Endre netverksnavn)
- Register "Ruter"
  - Visning av WLAN som FM-Master WLAN er forbundet med.

## 3 Passord

- Passordet "oase1234" for fabrikkinnstillingene står på FM-Master WLAN på klistremerket ved siden av typeskiltet. (→ Idriftsettelse)
- Med berøringssymbolen på  kan du endre WLAN-passordet til den direkte WLAN-forbindelsen (Access Point). (→ Endre WLAN-passord)

- 4 WLAN-kanal
  - Hvis kanalen som er stilt inn er fylt opp av andre sendere, er det mulig å skifte til en annen kanal.
  - Feil i WLAN-forbindelsen kan muligens utbedres ved å velge en annen kanal.
  - Kun tilgjengelig i Access-Point-modus.
- 5 Oppdatere klokkeslett 
  - Med touch-symbolet  blir systemtiden til FM-Master WLAN oppdatert til klokkeslettet til betjeningsenheten. (→ Oppdatere systemtid)
- 6 Oppdatere fastvare
  - Fastvare oppdateres ved å trykke på touch-symbolet . (→ Oppdatere fastvare)
- 7 Visning av apparatinformasjon. (→ Oppdatere fastvare)

## 7.12 Opprett forbindelse til WLAN-ruteren via WPS



### "Settings"-skjermen

---

Forutsetning:

- Smarttelefon/nettbrett er knyttet til FM-Master WLAN direkte (Access Point). (→ Opprette direkte WLAN-forbindelse)
- I WLAN-ruteren er WLAN-standard 802.11b stilt inn. FM-Master WLAN støtter bare denne standarden.

Slik går du frem:

1. Trykk på .
2. Velg "WPS" i spørsmålet.
  - WPS blir aktivert. Aktiver WPS på WLAN-ruteren innen 2 minutter. Les ev. bruksanvisningen til ruteren.
  - Forbindelsen er opprettet hvis LED-en på FM-Master WLAN blinker grønn langsomt (2 sekunder på, 1 sekund av).
3. Forbind smarttelefonen/nettbrettet med WLANet til ruteren.
  - Appen kan nå koble til FM-Master WLAN via ruteren.

## 7.13 Opprette forbindelse til WLAN-ruteren manuelt



### "Settings"-skjermen

---

Forutsetning:

- Smarttelefon/nettbrett er knyttet til FM-Master WLAN direkte (Access Point). (→ Opprette direkte WLAN-forbindelse)
- I WLAN-ruteren er WLAN-standard 802.11b stilt inn. FM-Master WLAN støtter bare denne standarden.

Slik går du frem:

1. Trykk på .
2. Velg "Manuell tilkobling" i spørsmålet.
3. Skriv inn nettverksnavnet (SSID) til ruteren.
4. Skriv inn passordet til ruteren og bekreft med "OK".
  - Opprettelsen av forbindelsen kvitteres med en varsellyd.
  - Forbindelsen er opprettet hvis LED-en på FM-Master WLAN blinker grønn langsomt (2 sekunder på, 1 sekund av).
5. Forbind smarttelefonen/nettbrettet med WLANet til ruteren.
  - Appen kan nå koble til FM-Master WLAN via ruteren.

## 7.14 Endre nettverksnavn



### "Settings"-skjermen

---

Slik går du frem:

1. Trykk på  ved siden av "Nettverksnavn (SSID)".
  - Du får spørsmål om legitimasjon.
2. Legg inn gyldig WLAN-passord og bekreft med "OK".
3. Legg inn nytt nettverksnavn og bekreft med "ENDRE".
  - FM-Master WLAN rapporterer vellykket endring med en bekreftelsestone.
  - WLAN-forbindelsen til FM-Master WLAN kobles fra og starter om igjen.
4. Opprette WLAN-forbindelse med det nye nettverksnavnet.

## 7.15 Endre WLAN-passord



### "Settings"-skjermen

---

Slik går du frem:

1. Trykk på  ved siden av "WLAN-passord".
  - Du får spørsmål om legitimasjon.
2. Legg inn det gamle, gyldige WLAN-passordet og bekreft med "OK".
3. Legg inn det nye WLAN-passordet, gjenta dette og bekreft med "OK".
  - FM-Master WLAN rapporterer vellykket endring med en bekreftelsestone.
  - WLAN-forbindelsen til FM-Master WLAN kobles fra og starter om igjen.
4. Opprett WLAN-forbindelsen med det nye nettverksnavnet.



### MERK

Med en smarttelefon/nettbrett med Android kan det skje feil under autentisering av det nye passordet. Dette fordi det ikke spørres etter det nye passordet. Tiltak:

- I WLAN-innstillingene på smarttelefonen/nettbrettet velger du nettverksnavnet og skriver inn det nye passordet.
- Slett WLAN i smarttelefonen/nettbrettet, velg WLAN på nytt og koble til.

## 7.16 Oppdatere systemtid



### "Settings"-skjermen

---

Slik går du frem:

1. Trykk på  ved siden av "Oppdater klokkeslett".
  - Touch-symbolet er aktivt når systemtiden til FM-Master WLAN avviker fra klokkeslettet til betjeningsenheten.
  - Klokkeslettet oppdateres kun når touch-symbolet er aktivt.
2. Bekreft spørsmålet du får med "OK".



## 7.17 Oppdatere fastvare



### "Settings"-skjermen

Ved en fastvare-oppdatering skifter FM-MASTER WLAN-nettverket over til Fastvare-oppdateringsmodus og etablerer et nytt nettverk til dette formålet. Smarttelefonen/nettbrettet må være tilkoblet dette nettverket for å kunne installere oppdateringer.



#### MERK

Forutsetninger for en feilfri fastvare-oppdatering:

- Andre WLAN-forbindelser til FM-Master WLAN er deaktivert.
- WLAN-forbindelsen har svært god signalstyrke.
- FM-Master-appen avsluttes ikke under oppdateringen.
- Energisparemodus til smarttelefonen/nettbrettet er deaktivert.
- Batteriet i smarttelefonen/nettbrettet er tilstrekkelig oppladet. Oppdateringen tar opp til 2 minutter.
- Strømtilførselen til FM-Master WLAN avbrytes ikke.

Slik går du frem:

1. Trykk på  ved siden av "FM-Master Firmware".
  - Touch-symbolet vises bare hvis en oppdatering er tilgjengelig.
2. Råd om å få bekreftet at fastvare-oppdateringen skjedde feilfritt.
  - FM-MASTER WLAN-nettverket skifter til fastvare-oppdateringsmodus og bekrefter dette med et lydssignal.
  - FM-Master WLAN gjør nettverket „OASE\_UPDATE\_xxxxxx“ tilgjengelig.
  - Informasjon om endring av nettverket vises.
3. Koble smarttelefonen/nettbrettet til „OASE\_UPDATE\_xxxxxx“.
4. Bytt til skjermbildet "Innstillinger" i appen og bekreft.
  - Oppdateringen starter.
  - Oppdateringsforløpet vises.
5. Etter vellykket oppdateringer kobler man smarttelefonen/nettbrettet til WLAN-nettverket til FM-Master WLAN.

## 7.18 Vise informasjon



### "Settings"-skjermen

Vist informasjon:

- App-versjon til FM Master App
- Fastvare-versjon til FM-Master WLAN

Trykk på "Mer informasjon" for å vise følgende informasjon:

- Serienummer til FM-Master WLAN
- Lokal IP-adresse
- IP-adressen til FM-Master WLAN
- Trykk på [Product informations / FAQ](#) for å få mer informasjon om produktet og hjelp ved problemer på OASE-nettsiden.

### 7.19 Tilbakestille nettverksinnstillinger

Nettverksinnstillingene tilbakestilles til leveringstilstanden. Lagrede oppføringer i apparatbiblioteket og tidsuret opprettholdes.

Slik går du frem:

I

1. Trekk av blindpluggene.
2. Sett inn servicepinnen i åpningen mellom de to øverste stikkontaktene til de stopper. Du har nå nådd tilbakestillingsknappen.
3. Trykk og hold reset-knappen i ca. 5 sekunder.
  - Varsellyden høres med korte intervaller, noe som kvitterer sletting av nettverksinnstillingene.
  - Nettverksnavn (SSID) og passord for WLAN-ruteren ble slettet.
  - Passordet til FM-Master WLAN ble tilbakestilt til fabrikkinnstillingene.
  - LED-en på FM-Master WLAN lyser grønn.
  - FM-Master WLAN starter i Access-Point-modus og kan nå forbindes direkte med smarttelefonen/nettbrettet.
4. Sette inn blindpluggene.

### 7.20 Gjenopprette fabrikkinnstillinger

Enheter som er lagt til og individuelle nettverksinnstillinger bli slettet når du gjenoppretter fabrikkinnstillingene.

Slik går du frem:

I

1. Trekk av blindpluggene.
2. Sett inn servicepinnen i åpningen mellom de to øverste stikkontaktene til de stopper. Du har nå nådd tilbakestillingsknappen.
3. Trykk og hold reset-knappen i min. 15 sekunder.
  - Etter 5 sekunder høres en varsellyd i korte intervaller, og etter ytterligere 10 sekunder høres en permanent varsellyd. Deretter blinker lysdioden og fabrikkinnstillingene er gjenopprettet.
  - Fabrikkinnstillingene er gjenopprettet når lysdioden lyser grønt.
4. Sette inn blindpluggene.

## 8 Feilretting

### 8.1 Feiltabell

Feil	Arsak	Utbedring
WLAN-forbindelsen er ikke opprettet selv om nettkonfignavnet vises i WLAN-innstillingene.	Smarttelefonen/nettbrettet kan ikke oppdatere de innlagte tilkoblingsdataene for nettverket.	<p>iOS:</p> <ul style="list-style-type: none"> <li>• Velg nettverk og trykk på ⓘ</li> <li>• Trykk på "Ignorer dette nettverket" for å fjerne det</li> <li>• Til slutt kobler du til nettverket på nytt</li> </ul> <p>Android:</p> <ul style="list-style-type: none"> <li>• Velg nettverk og trykk på "Fjern" for å fjerne nettverket.</li> <li>• Til slutt kobler du til nettverket på nytt</li> </ul>
	WLAN-standarden som er stilt inn på ruterer er ikke kompatibel med FM-Master WLAN	FM-Master WLAN støtter bare WLAN-standarden 802.11b
FM-Master WLAN reagerer ikke på kommandoer	WLAN/WiFi på smarttelefonen/nettbrettet er deaktivert	Aktiver WLAN/WiFi på smarttelefonen/nettbrettet og opprett forbindelse til FM-Master WLAN
	Støykilder mellom smarttelefonen/nettbrettet og FM-Master WLAN	<ul style="list-style-type: none"> <li>• Reduser avstanden mellom smarttelefonen/nettbrettet og FM-Master WLAN</li> <li>• Flytt deg til et annet sted når du skal betjene</li> <li>• Sørg for fri sikt mellom FM-Master WLAN og smarttelefonen/nettbrettet</li> <li>• Velg en annen WLAN-kanal ved direkte WLAN-forbindelse (Access Point) mellom FM-Master WLAN og smarttelefon/nettbrettet (→ Oversikt over "Settings"-skjermen)</li> </ul>
	For stor avstand mellom smarttelefonen/nettbrettet og FM-Master WLAN	<ul style="list-style-type: none"> <li>• Reduser avstanden, maks rekkevidde på 80 m må ikke overskrides</li> <li>• Bruk repeatere du får kjøpt i vanlig handel for å øke rekkevidden.</li> </ul>
	WLAN-antenne på FM-Master WLAN er løstnet hhv. er ikke tilkoblet	Koble til WLAN-antennen og stram den, og orienter den i retning av smarttelefonen/nettbrettet hhv. ruterer.
	WLAN-antenne på FM-Master WLAN er ikke orientert riktig.	Orienter WLAN-antennen i retning av smarttelefonen/nettbrettet hhv. ruterer.
	Strømtilførselen til FM-Master WLAN er brutt	<p>Koble til strømforsyningen</p> <ul style="list-style-type: none"> <li>• Grønn lysdiode lyser</li> <li>• Grønn lysdiode blinker mens den trådløse tilkoblingen opprettes</li> </ul>
	Mottakeren i FM-Master WLAN er defekt	Ta kontakt med OASE-Service
Dimmeren fungerer ikke	<p>Finsikringen er utløst</p> <ul style="list-style-type: none"> <li>• Det er koble en enhet som ikke kan dimmes til den dimmbare stikkkontakten</li> <li>• Maksimalt tillatt tilkoblingseffekt er overskredet</li> </ul>	<ul style="list-style-type: none"> <li>• Skift sikringen (→ Tekniske data)</li> <li>• Koble bare egnede apparater til stikkontakt med dimmefunksjoner</li> <li>• Overhold maks tillatt tilkoblingseffekt</li> </ul>
FM-Master WLAN skifter til feil klokkeslett	Systemtiden til FM-Master WLAN stemmer ikke over ens med det virkelige klokkeslettet	Oppdater systemtiden til klokkeslettet til betjeningsenheten. (→ Oppdatere systemtid)
Tilkoblet OASE-enhet med fjernkontroll reagerer ikke på kommandoer	For 433.92 MHz fjernstyring er avstanden til FM-Master WLAN for stor	Reduser avstanden mellom FM-Master WLAN og OASE-enheten, maks rekkevidde på 80 m må ikke overskrides
Tilkoblet OASE-enhet reagerer ikke på kommandoer	Brudd i dataledning	Kontroller DMX-tilkoblingen
	DMX-enhet uten strømforsyning	Koble til strømforsyningen
Flere enheter reagerer på kommandoene til fjernkontrollen	Flere enheter er innlært på sammen kanal til FM-Master WLAN	<p>Fjern enhetene som ikke er ønsket</p> <ul style="list-style-type: none"> <li>• Fjerning av enheter er beskrevet i bruksanvisningen for hver enkelt enhet</li> </ul>
Gul lysdiode blinker fort	FM-Master WLAN befinner seg i fastvare-oppdateringsmodus	<p>Start FM-Master WLAN om igjen (koble ut og inn strømforsyningen)</p> <p>Koble smarttelefonen/nettbrettet til nettverket „OASE_UPDATE_XXXXXX“ og start oppdatering med fastvare-appen</p>

Feil	Årsak	Utbedring
Gul lysdiode blinker sakte (2 sekunder på, 1 sekund av)	FM-Master WLAN søker etter en WLAN-forbindelse til ruter	<ul style="list-style-type: none"> <li>• Reduser avstanden, maks rekkevidde på 80 m må ikke overskrides</li> <li>• Fjern feilkilder som svekker WLAN-signalet (f.eks. andre sendere, høydeforskjeller)</li> <li>• Slå på WLAN-ruter</li></ul>
LED blinker rødt	Intern feil	<ul style="list-style-type: none"> <li>• Aktiver WLAN-funksjonen på ruter</li> <li>• Hvis ruter ikke lenger er tilgjengelig eller er defekt, må du tilbake stille nettverksinnstillingene til FM-Master WLAN for å kunne styre den direkte i Access-Point-modus (→ Tilbake stille nettverksinnstillinger)</li> <li>• Forbind FM-Master WLAN med en annen ruter (→ Opprett forbindelse ved hjelp av WLAN-ruter)</li> </ul>
Enheten starter ikke. lysdioden blinker rødt	Ingen fastvare funnet	<ul style="list-style-type: none"> <li>• Koble fra strømforsyningen, vent i 10 sekunder, gjenopprett strømforsyningen</li> <li>• Tilbake still FM-Master WLAN til fabrikkinnstilling</li> </ul>
		<ul style="list-style-type: none"> <li>• Starte fastvare-oppdateringsmodus manuelt (→ Starte fastvare-oppdateringsmodus manuelt)</li> </ul>

## 8.2 Starte fastvare-oppdateringsmodus manuelt

Slik går du frem:

I

1. Koble fra strømforsyningen.
2. Trekk av blindpluggene.
3. Sett inn servicepinnen i åpningen mellom de to øverste stikkontaktene til de stopper. Du har nå nådd tilbakestillingsknappen.
4. Hold reset-knappen trykt.
5. Gjenopprett strømforsyningen mens reset-knappen trykkes.
6. Slipp reset-knappen etter ca. 2 sekunder.
  - FM-Master WLAN er i fastvare-oppdateringsmodus når den gule lysdioden blinker.
7. Opprett en WLAN-forbindelse med WLAN OASE\_UPDATE\_XXXXXX med smarttelefonen/nettbrettet.
8. Start fastvare-oppdateringsmodus med appen. (→ Oppdatere fastvare)
9. Sette inn blindpluggene.

## 9 Rengjøring og vedlikehold



**OBS!** Farlig elektrisk spenning!

**Mulige konsekvenser:** Død eller alvorlige personskader.

**Forholdsregler:** Koble apparatet fra strømmettet før du arbeider på det.

### 9.1 Rengjøre apparatet

Rengjør apparatet med en myk, ren og tørr klut. Du må ikke under noen omstendigheter bruke rengjøringsmidler eller løsemidler, da dette kan angripe huset eller svekke apparatets funksjoner.

### 9.2 Bytte sikring

Dimmerne er sikret med en finsikring.

Forutsetning:

- Nettstøpslet til den tilkoblede enheten er trukket ut.

Slik går du frem:

J

1. Trekk av blindpluggene.
2. Drei sikringsholderen med et skrujern med et lett trykk en kvart omdreining mot venstre (bajonettlås).
3. Ta ut sikringsholderen med finsikringen.
4. Skift finsikringen.  
Type: → Tekniske data
5. Sett sikringsholderen på plass igjen.
6. Sette inn blindpluggene.

## 10 Slitedeler

Følgende komponenter er slitedeler og omfattes ikke av garantien:

- Finsikring dimmer

## 11 Kassering



### **MERK**

Dette apparatet må ikke kastes i vanlig husholdningsavfall.

- Gjør apparatet ubrukelig ved å kutte av kablene og kasser det i retursystemet.

## Innehåll

1	Information om denna bruksanvisning.....	232
1.1	Symboler i denna bruksanvisning.....	232
1.1.1	Varningsanvisningar.....	232
1.1.2	Andra anvisningar.....	232
2	Leveransomfattning.....	232
3	Produktbeskrivning.....	232
3.1	Ändamålsenlig användning.....	233
4	Säkerhetsanvisningar.....	233
	Faror vid kombination av vatten och elektricitet.....	233
4.1	Elanslutning.....	233
4.2	Säker drift.....	234
5	Installation och anslutning.....	234
5.1	Ansluta antennen.....	234
5.2	Installera apparaten.....	234
5.3	Ansluta strömförsörjningen.....	234
5.4	Ansluta DMX-anslutningskabeln.....	235
5.5	Anslutning av apparater till stömförsörjningsfördelaren.....	235
6	Driftstart.....	235
6.1	Visa driftsstatus.....	236
6.2	Installera APP.....	236
6.3	Skapa anslutning via WLAN-router.....	236
6.4	Skapa direkt WLAN-anslutning.....	237
7	Användning.....	238
7.1	Översikt över skärmbild "Home".....	238
7.2	Anpassa symbolen för stickuttaget.....	239
7.3	Styra apparaten med fjärrkontroll.....	240
7.4	Styra pumpen vid DMX-anslutningen.....	241
7.5	Översikt över skärmbild "Timer".....	242
7.6	Tillfoga timer.....	243
7.7	Ändra/radera timern.....	243
7.8	Översikt över skärmbild "Mina apparater".....	244
7.9	Tillfoga apparat.....	245
7.10	Ta bort apparat.....	246
7.11	Översikt över skärmbilden "Settings".....	247
7.12	Skapa anslutning till WLAN-routern via WPS.....	248
7.13	Skapa anslutning till WLAN-router manuellt.....	248
7.14	Ändra nätverksnamn.....	249
7.15	Ändra WLAN-lösenord.....	249
7.16	Uppdatera systemtiden.....	249
7.17	Uppdatera internt program.....	250
7.18	Visa apparatinformation.....	250
7.19	Återställa nätverksinställningarna.....	251
7.20	Återupprätta fabriksinställningarna.....	251
8	Störningsåtgärder.....	252
8.1	Störningstabell.....	252
8.2	Starta uppdateringsläget för det interna programmet manuellt.....	253
9	Rengöring och underhåll.....	254
9.1	Rengöring av apparaten.....	254
9.2	Säkringsbyte.....	254
10	Slitagedelar.....	254
11	Avfallshantering.....	254

Tekniska data .....	555
Symboler på apparaten .....	<b>557</b>
Reservdelar .....	558

## Översättning av originalbruksanvisningen

Version av bruksanvisningen: 1.1

### 1 Information om denna bruksanvisning

Välkommen till OASE Living Water. Med din nya produkt **GA InScenio FM Master WLAN** har du gjort ett bra val.

Läs igenom bruksanvisningen noggrant före första användningstillfället och ta reda på hur apparaten fungerar.

Alla slags arbeten som utförs på denna apparat får endast genomföras enligt föreliggande instruktioner.

Beakta noga säkerhetsanvisningarna, de är en förutsättning för korrekt och säker användning.

Förvara denna bruksanvisning på ett säkert ställe. Om apparaten byter ägare måste även bruksanvisningen följa med.

#### 1.1 Symboler i denna bruksanvisning

##### 1.1.1 Varningsanvisningar

Varningsanvisningarna i denna bruksanvisning är indelade med signalord som visar omfattningen av faran.



#### VARNING

- Beskriver en möjligtvis farlig situation.
- Om detta inte beaktas kan detta leda till dödsolyckor eller allvarliga personskador.



#### ANVISNING!

Information som ska ge bättre förståelse för apparaten.

##### 1.1.2 Andra anvisningar

A Referens till en bild, t ex bild A.

→ Referens till ett annat kapitel.

## 2 Leveransomfattning

A	Antal	Beskrivning
1	1	InScenio FM-Master WLAN
2	1	Skyddskåpa
3	1	Jordspett
4	1	WLAN-antenn
5	1	Servicestift för återställning till fabriksinställning

## 3 Produktbeskrivning

FM-Master WLAN är ett trädgårdsuttag med integrerad WLAN-anslutning. Anslutna apparater styrs med en smarttelefon eller en pekplatta och FM-Master appen.

Egenskaper:

- Fyra inkopplingsbara stickuttag varav ett är dimbart.
- Varje stickuttag kan styras i 24 timmar med en integrerad timer.
- Upp till 10 st fjärrstyrbara OASE-apparater kan integreras och styrs med appen.
- Extra DMX/RDM-anslutning för styrning av OASE-slutapparater som ansluts till trädgårdsanslutningen, t ex AquaMax Eco Expert.
- Höljet skyddar mot stänkvatten hela året.



### 3.1 Ändamålsenlig användning

GA InScenio FM Master WLAN får endast användas enligt följande:

- Drift endast som strömfördelare för lämpliga OASE-produkter.
- Drift endast vid omgivningstemperatur mellan -20°C och +45°C.
- Drift under iakttagande av tekniska data.

För GA InScenio FM Master WLAN gäller följande begränsningar:

- Anslut inga apparater som medför fara för personer eller saker. Apparaterna ska i nödfall kunna slås ifrån omedelbart.
- Får ej köras i eller under vatten.

## 4 Säkerhetsanvisningar

Det kan utgå fara för personer och materiella värden från den här enheten om den används på ett olämpligt sätt eller i strid mot det avsedda användningssyftet, eller om säkerhetsanvisningarna inte följs.

**Denna apparat kan användas av barn som är 8 år eller äldre samt av personer med sänkt fysisk, sensorisk eller mental förmåga eller brist på erfarenhet och kunskap förutsatt att de hålls under uppsikt eller instrueras i hur de använder apparaten säkert samt de risker som kan uppstå.**

**Barn får inte leka med apparaten.**

**Rengöring och användarunderhåll får inte utföras av barn utan uppsikt.**

### 4.1 Faror vid kombination av vatten och elektricitet

- Om anslutningen inte har utförts på föreskrivet sätt eller om apparaten hanteras på olämpligt sätt kan kombinationen av vatten och elektricitet leda till dödsolyckor eller allvarliga personskador pga. elektriska slag.
- Innan du doppar ned handen i vattnet måste du alltid dra ut stickkontakten till all utrustning som befinner sig i vattnet.

### 4.2 Elanslutning

- Elektriska installationer måste ha utförts i enlighet med nationella bestämmelser och får endast utföras av en behörig elinstallatör.
- En behörig elinstallatör är en person som till följd av sin yrkesutbildning, kunskap och erfarenhet både kan och är berättigad att bedöma och genomföra tilldelade arbetsuppgifter. Sådana arbetsuppgifter som utförs av behörig personal omfattar även förmågan att identifiera möjliga faror samt att beakta gällande regionala och nationella standarder, föreskrifter och bestämmelser.
- Om frågor eller problem uppstår måste du kontakta en elinstallatör.
- Apparaten får endast anslutas om de elektriska data som gäller för apparaten stämmer överens med strömförsörjningen. Apparatsens data anges på typskylten på apparaten, på förpackningen eller i denna bruksanvisning.
- Apparaten ska vara ansluten till en jordfelsbrytare vars dimensionerade felström uppgår till max. 30 mA.
- Förlängningskablar och strömfördelare (t ex grenuttag) ska vara godkända för användning utomhus (dropptäta).
- Skydda stickkontakter från fukt.

### 4.3 Säker drift

- Apparaten får endast tas i drift om skyddskåpan är monterad. Därigenom är anslutningarna och stickkontakt-erna skyddade mot regn och stänkvatten.
- Apparaten, anslutningarna och kontaktorna är inte vattentäta och får inte placeras eller monteras i vatten.
- Apparaten får inte användas om elkablarna eller kåpan är defekta.
- Bär inte och dra inte apparaten i elkabeln.
- Dra kablarna så att de är skyddade och inte kan skadas, och att ingen kan snava över dem.
- Öppna apparatens kåpa eller tillhörande delar endast när du uttryckligen uppmanas till detta i bruksanvisningen.
- Genomför endast arbeten på apparaten, som beskrivs i denna anvisning. Kontakta en behörig kundtjänst-verkstad, eller ev. tillverkaren, om vissa problem inte kan åtgärdas.
- Använd endast original reservdelar och tillbehör till apparaten.
- Genomför inte tekniska ändringar på apparaten.

## 5 Installation och anslutning



**OBS!** Farlig elektrisk spänning.

**Möjliga följder:** Dödsolyckor eller allvarliga personskador.

**Skyddsåtgärder:**

- Apparaten får endast användas med monterad skyddskåpa.
- Apparaten ska placeras minst 2 m från vattnet där den inte kan översvämmas.

### 5.1 Ansluta antennen

Gör så här:

C

1. Ta av pluggen och skruva in antennen.
2. Justera in antennen.

### 5.2 Installera apparaten

Gör så här:

B

- Ställ enheten minst 2 m från dammens kant.
- Utsätt ej apparaten för direkt solljus.

D

1. Ta av skyddskåpan från apparaten.
2. Tryck ned ca  $\frac{3}{4}$  av jordspettet i marken.
3. Skjut apparaten på jordspettet.
4. Tryck därefter på apparaten så att hela jordspettet trycks ned i marken.
5. Kontrollera stabiliteten.

### 5.3 Ansluta strömförsörjningen

Gör så här:

E

Apparatvariant med stickkontakt:

- Skjut anslutningskabelns koppling på apparatens stickkontakt.

F

Apparatvariant med anslutningskabel:

- Anslut apparaten till elnätet.
  - Låt endast en behörig elinstallatör utföra arbeten på elnätet.
  - Beakta rätt anslutning enligt flaggan på anslutningskabeln.
  - Ledarna får endast anslutas med ledarhylsor.

#### 5.4 Ansluta DMX-anlutningskabeln

Gör så här:

G

1. Ta av skyddslocket från apparaten.
2. Anslut anslutningsledningens stickkontakt och fixera med de båda skruvarna (max. 2,0 Nm).
  - Gummipackningen ska vara ren och sitta tätt.
  - Byt genast ut gummipackningen om den är skadad.

#### 5.5 Anslutning av apparater till stömförsörjningsfördelaren

- Anslut inga InScenio-styrenheter eller flyttbara grenuttag till apparaten.

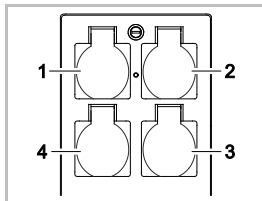

- 1 Stickuttag 1, av-/påslagbart (max. 10 A / 2000 W)
- 2 Stickuttag 2, av-/påslagbart (max. 10 A / 2000 W)
- 3 Stickuttag 3, av-/påslagbart (max. 10 A / 2000 W)
- 4 Stickuttag 4, av-/påslagbart och dimbart (max. 40 W ... 320 W)

**Anvisning!** Den totala belastningen på apparaten får inte överskrida 16 A / 3600 W.

Gör så här:

1. Välj ett lämpligt stickuttag (se bild ovan) och anslut sedan apparatens stickkontakt till stickuttaget.
  - Kontrollera om din OASE-apparat får anslutas till detta stickuttag. Se efter i bruksanvisningen till apparaten som ska anslutas.
  - I princip gäller: Apparater vars strömförsörjning avges från en transformator får inte anslutas till ett dimbart stickuttag.

H

2. Sätt på skyddskåpan.

## 6 Driftstart

Styr apparaten med appen "Oase FM-Master" på smarttelefonen/pekplattan. Driftstarten genomförs i den här ordningen:

- Installera appen "OASE-FM-Master". (→ Installera APP)
- Anslut FM-master WLAN till elnätet.
- Upprätta WLAN-anlutningen.

Smarttelefonen/pekplattan kan anslutas till FM-Master WLAN på två sätt:

- Smarttelefonen/pekplattan och FM-Master WLAN är anslutna via en tillgänglig WLAN-router. (→ Skapa anslutning via WLAN-router)
- Smarttelefonen/pekplattan och FM-Master WLAN är direkt anslutna via WLAN. (→ Skapa direkt WLAN-anlutning)



#### ANVISNING

Lysdioden på FM-Master WLAN visar respektive driftsstatus. (→ Visa driftsstatus)

## 6.1 Visa driftsstatus

A

Lysdioden visar aktuell driftstatus i FM-Master WLAN.

- Hjälp vid störningar eller felaktigt beteende: (→ Störningstabell)

Färg LED	Status LED	Beskrivning
–	Från	FM-Master WLAN har slagits ifrån
Grön	Lyser	FM-Master WLAN är driftsklar eller ansluten till smarttelefonen/pekplattan via access-point-laget
	Blinkar snabbt	WPS är aktiverad, FM-Master WLAN väntar på routerns åtkomstdata
	Blinkar långsamt (2 sekunder tänd, 1 sekund släckt)	FM-Master WLAN är ansluten till smarttelefonen/pekplattan via routern
Gul	Lyser	FM-Master WLAN startar
	Blinkar snabbt	FM-Master WLAN i uppdateringsstatus för det interna programmet
	Blinkar långsamt (2 sekunder tänd, 1 sekund släckt)	FM-Master WLAN söker efter anslutning till routern
Röd	Blinkar	Fel Åtgärd: <ul style="list-style-type: none"> <li>• Skijj på strömförsörjningen, vänta i 10 sekunder, upprätta strömförsörjningen igen</li> <li>• Återställ FM-Master WLAN till fabriksinställningarna (→ Återupprätta fabriksinställningarna)</li> <li>• Uppdatera internt program (→ Uppdatera internt program)</li> </ul>

## 6.2 Installera APP

iOS

Android

Gör så här



1. Öppna Google Play eller App Store.



2. Sök och installera appen "Oase FM-Master".
  - Följ instruktionerna under installationen.
3. Bekräfta frågorna för åtkomst till interna data.
  - Om åtkomst tillåts kan individuella produktfoton skapas för de olika stickuttagen.
  - Dessa frågor ställs under installationen (Android) eller medan appen ((iOS) används.

Efter slutförd installation visas appen på displayen.

## 6.3 Skapa anslutning via WLAN-router

Förutsättning:

- WLAN-räckvidden mellan router och FM-Master WLAN är inte mer än 80 m vid fri sikt och utan störningskällor.
- I WLAN-routern är WLAN-standarden 802.11b inställd. FM-Master WLAN stöder endast den standarden.

Det går att skapa anslutningen på tre olika sätt:

- Ansluta med knapptryck via WPS
- Ansluta med "Oase FM-Master"-appen via WPS (→ Skapa anslutning till WLAN-routern via WPS)
- Ansluta manuellt med "Oase FM-Master"-appen (→ Skapa anslutning till WLAN-router manuellt)

### Ansluta med knapptryck via WPS

Med WPS (Wi-Fi Protected Setup) skapas en säker anslutning via knapptryck både på WLAN-routern och på FM-Master WLAN.

- Det är inte nödvändigt att ange SSID och lösenord.
- WLAN-routern måste stödja WPS.

Gör så här:

På routern:

- Tryck på WPS-knappen på routern för att aktivera WPS.
  - Följ anvisningarna i routerns bruksanvisning.
  - WPS är endast aktiv under en begränsad tid. Aktivera WPS på FM-Master WLAN inom den tiden.

I

På FM-Master WLAN:

- Sätt in servicestiftet i öppningen mellan de båda övre stickuttagen tills du känner ett motstånd. Reset-knappen har nåtts.
- Tryck kort på reset-knappen (max. 2 sekunder) för att aktivera WPS.
  - Lysdioden lyser grönt och blinkar snabbt.
  - WPS är aktiv i ca 2 minuter.
  - Anslutningen har skapats när lysdioden långsamt blinkar grönt (2 sekunder tänd, 1 sekund släckt).

På smarttelefon/pekplattan:

- Skapa anslutning till WLAN-routern.
- Starta "Oase FM-Master"-appen.

## 6.4 Skapa direkt WLAN-anslutning

WLAN-räckvidden mellan smarttelefonen/pekplattan och FM-Master kan vara upp till 80 m om det är fri sikt och inte finns några störningskällor.

- Nätverkets namn (SSID) ① och standardlösenordet ② står på dekalen bredvid typskyten på FM-Master WLAN.
- Anslutningen är krypterad och skyddas av ett lösenord.
  - Rekommendation: Ändra på lösenordet vid första användningen för att undvika att obehöriga kommer åt FM-Master WLAN.
- De sista sex tecknen i nätverksbeteckningen (SSID) "Oase FM-Master <xxxxxx>" är specifika för apparaten och kan därför inte ändras.
- I fabriksinställningen har FM-Master WLAN lösenordet "oase1234". Av säkerhetsskäl ska lösenordet ändras efter att apparaten har tagits i drift.



Symbolerna som används avviker ev. från symbolerna på smarttelefonen/pekplattan.

iOS

Android

Gör så här



- Öppna inställningarna.
- Välj och aktivera WLAN/WiFi.
- Välj avsedd nätverksanslutning „Oase FM-Master <xxxxxx>“ i nätverkslistan.
- Ange lösenordet och välj "Anslut".
  - Anslutningen till FM-Master WLAN upprättas.
  - Om anslutningen har genomförts visas "Ansluten" (Android) eller en "✓" (iOS) under nätverksnamnet.
  - Andra WLAN-anslutningar är avaktiverade.
- Starta appen "Oase FM-Master".
  - Appen väljer automatiskt samma språk som operativsystemet. Om appen inte stödjer ditt språk kommer engelska att ställas in.









7 **Användning**  
7.1 **Översikt över skärmbild "Home"**



Skärmbild "Home"



FMR0015

- 1
  - 
    - Slå på/ifrån stickuttaget
      - Tryck kort på symbolen för att slå på eller ifrån stickuttaget.
    - Infoga foto till symbolen (→ Anpassa symbolen för stickuttaget)
- 2
  - 
    - Välj föregående/nästa sida
    - Tryck kort på symbolen för att välja sidan.
- 3
  - 
    - Aktivera/avaktivera timern
    - Tryck kort på symbolen för att aktivera eller avaktivera timer för de fyra stickuttagen.
- 4
  - 
    - Skärmbild "Home"
    - Tryck kort på symbolen för att välja skärmbilden.
    - I denna skärmbild kan man styra de apparater som har anslutits.
  - 
    - Skärmbild "Timer"
    - Tryck kort på symbolen för att välja skärmbilden.
    - Styr stickuttagen i 24 timmar med integrerade timer.
  - 
    - Skärmbild "Mina apparater"
    - Tryck kort på symbolen för att välja skärmbilden.
    - Tillfoga och konfigurera fjärrstyrbara OASE-apparater.
  - 
    - Skärmbild "Settings"
    - Tryck kort på symbolen för att välja skärmbilden.
    - Visa apparatinformation.
    - Skapa anslutning direkt med apparaten (Access Point) eller via en WLAN-router (Router).
    - Ändra nätverksnamn (SSID) och lösenord.
    - Uppdatera internt program.
- 5
  - 
    - Status för WLAN-anslutning
    - ONLINE: Smarttelefonen/pekplattan är ansluten till FM-Master WLAN.
    - OFFLINE: Smarttelefonen/pekplattan är inte ansluten till FM-Master WLAN.

- 6 Systemtid för FM-Master WLAN.
- Systemtiden kan uppdateras utifrån kontrollenhetens tidsinställning. (→ Uppdatera systemtiden)
- 7  Dimma apparater som anslutits till stickuttaget nedtill vänster
- Rör vid knoppen på skjutreglaget och skjut den därefter i en riktning för att dimma den anslutna apparaten.
  - Rör vid pilens spets för att dimma den anslutna apparaten stegvis.
  - Funktionen är tillgänglig för dimbara OASE-apparater.

## 7.2 Anpassa symbolen för stickuttaget



### Skärmbild "Home"

Symbolen för att slå på och ifrån stickuttag kan utformas individuellt med foton.



FMR0019

- 1 Symbol för att slå på och ifrån stickuttag

### iOS

Gör så här:

1. Rör vid symbolen och håll den tryckt i 2 sekunder.
  - En dialogruta med olika valmöjligheter visas.
2. Välj ett foto ur biblioteket, ta ett foto med den integrerade kameran eller ta bort fotot.

### Android

Gör så här:

1. Rör vid symbolen och håll den tryckt i 2 sekunder.
  - En dialogruta för att välja kamera visas.
2. Ta ett foto av det avsedda objektet med den integrerade kameran.
  - Fotot infogas automatiskt i symbolen.

### 7.3 Styra apparaten med fjärrkontroll



#### Skärmbild "Home"

Om flera apparater har tillfogats, tryck kort på eller tills sidan med avsedd apparat visas.  
Alternativ: Svep över skärmen åt höger eller vänster.

- OASE-produktnamnet visas upptill vänster på skärmen.
- Apparaten som har tillfogats kan förses med ett individuellt namn. (→ Tillfoga apparat)



FMR0020

#### 1 Virtuella fjärrkontroll

- Den virtuella fjärrkontrollen är identisk med den fysiska fjärrkontrollen.
- En tillfogad apparat kan vara kopplad till flera virtuella eller fysiska fjärrkontroller.
- Flera apparater av samma typ kan styras av en och samma fjärrkontroll. För detta ändamål ska den virtuella fjärrkontrollen läras in på varje apparat.
  - I bruksanvisningen för den tillfogade apparaten beskrivs hur fjärrkontrollen lärs in.

Gör så här:

1. Tryck kort på knappen på den virtuella fjärrkontrollen resp. rör vid och håll knappen intryckt.
  - En röd lysdiod signalerar att funktionen utförs.
  - I bruksanvisningen för den tillfogade apparaten beskrivs knapparnas funktion.



## 7.4 Styra pumpen vid DMX-anlutningen



### Skärmbild "Home"

Om flera apparater har tillfogats, tryck kort på eller tills sidan med avsedd apparat visas.  
Alternativ: Svep över skärmen åt höger eller vänster.

- OASE-produktnamnet visas upptill vänster på skärmen.
- Apparaten som har tillfogats kan förses med ett individuellt namn. (→ Tillfoga apparat)

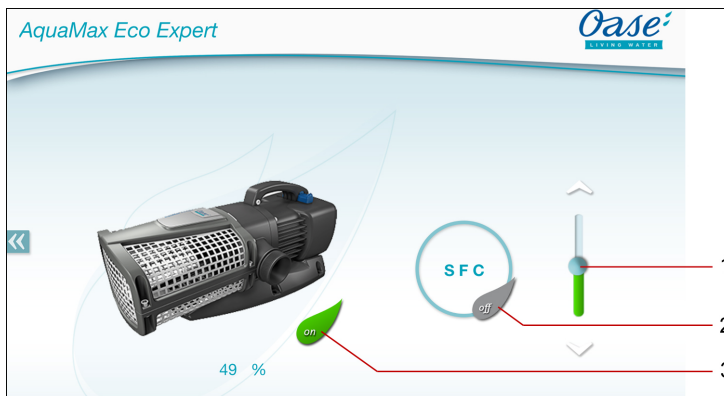

FMR0018

- 1 Ställa in varvtalet
  - Rör vid knoppen på skjutreglaget och skjut den därefter i en riktning för att ställa in pumpens varvtal.
  - Rör vid pilens spets för att ställa in varvtalet stegvis.
  - Medan SFC-funktionen är aktiv är varvtalsinställningen avaktiverad (grå symbol).
- 2 Slå på/ifrån SFC-funktionen
  - Tryck kort på symbolen för att slå på eller ifrån SFC-funktionen.
  - I bruksanvisningen för den tillfogade apparaten beskrivs SFC-funktionen.
- 3 Slå på/ifrån pumpen
  - Tryck kort på symbolen för att slå på eller ifrån pumpen.



## 7.5 Översikt över skärmbild "Timer"

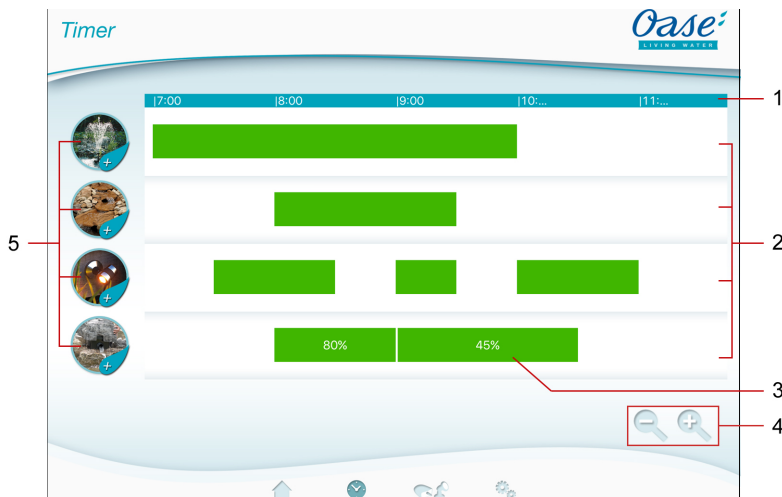

## Skärmbild "Timer"



FMR0023

- 1 24-timmar-skala (kl. 0:00 ... kl. 24:00)
- 2 Tidsaxel för visning av programmerade timer
  - Varje stickuttag har en egen tidsaxel.
  - Programmerade timer visas som gröna staplar på tidsaxeln.
  - Rör vid tidsaxlarna kort för att anpassa visningen:
    - Svep åt höger eller vänster för att visa andra tider.
    - Spreta med fingrarna för att tänja på tidsaxlarna.
    - För samman fingrarna för att komprimera tidsaxlarna.
- 3 Programmerad timer
  - Den gröna stapeln visar tidsperioden när stickuttaget var påslaget.
  - Påslagningstiden och fränslagningstiden kan läsas av på 24-timmars-skalan.
  - Vid stickuttaget med dimmer visas dessutom det inställda procentvärdet för dimmern.
- 4 Bearbetningshjälp vid liten display:
  -  Touch-symbol
    - Komprimera tidsaxlarna.
  -  Touch-symbol
    - Tänja på tidsaxlarna.
- 5 Touch-symbol för stickuttaget
  - Rör vid touch-symbolen för att programmera en ny timer.

## 7.6 Tillfoga timer



### Skärmbild "Timer"

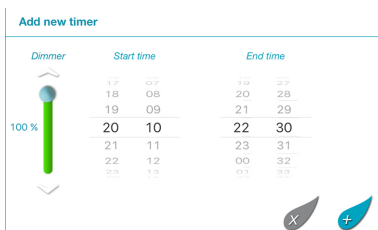

FMR0024

Gör så här:

- Tryck kort på touch-symbolen för avsett stickuttag eller på ett fritt ställe på tidsaxeln och håll kvar fingret.
    - En ny timer visas.
  - Svep vertikalt över motsvarande sifferhjul tills avsedd starttid och sluttid har ställts in.
  - Vid stickuttaget med dimmer ska dessutom ett procentvärde ställas in.
  - Tryck kort på för att ställa in timern.
    - Timern visas på tidsaxeln.
- Tryck kort på för att avbryta processen.

## 7.7 Ändra/radera timern



### Skärmbild "Timer"

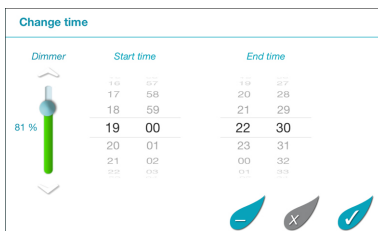

FMR0025

### Ändra timern

Gör så här:

- Rör vid och tryck på avsedd timer.
    - Timern visas.
  - Svep vertikalt över motsvarande sifferhjul för att ställa in avsedd starttid och sluttid.
  - Vid stickuttaget med dimmer ska dessutom det avsedda procentvärdet ställas in.
  - Överta inställningarna:
  - Tryck kort på för att överta inställningarna.
    - Timern visas på tidsaxeln.
- Tryck kort på för att avbryta processen.

### Radera timern

Gör så här:

1. Rör vid och tryck på avsedd timer.
  - Timern visas.
2. Tryck kort på  för att radera den programmerade timern.
  - Systemet frågar om du vill radera endast denna timer eller samtliga programmerade timer för stickuttaget.
3. Tryck kort på avsett kommando.
  - Timern eller alla timer för stickuttaget raderas.

## 7.8 Översikt över skärmbild "Mina apparater"



### Skärmbild "Mina apparater"

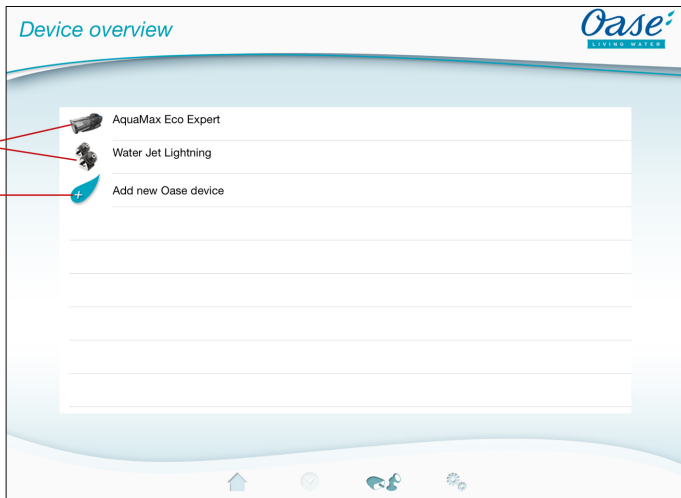

FMR0016

- 1 Apparater som redan tillfogats
- 2 Tillfoga ny apparat

## 7.9 Tillfoga apparat





### Skärmbild "Mina apparater"

Maximalt tio nya apparater kan tillfogas FM-Master WLAN.



#### iOS

Gör så här:

1. Tryck kort på  för att öppna listan över tillgängliga OASE-apparater.
2. Tryck kort på en apparat i listan för att välja denna apparat.
3. Tryck kort på  för att tillfoga apparaten.
  - Om apparaten har en fjärrkontroll visas en fråga om inläring ska utföras.
4. Tryck på knappen för inläring på apparaten och bekräfta sedan med "OK".
  - I bruksanvisningen för apparaten beskrivs knappen för inläring.
  - Fjärrkontrollen har lärts in.
  - Apparaten har tillfogats.
5. Skifta till apparatöversikten för att förse den tillfogade apparaten med ett namn.
6. Tryck på avsedd apparat i apparatöversikten.
  - En dialogruta öppnas.
7. Skriv in apparatens namn och bekräfta med "OK".
  - Apparatens namn har fastlagts.

#### Android

Gör så här:

1. Tryck kort på  för att öppna listan över tillgängliga OASE-apparater.
2. Tryck kort på en apparat i listan för att välja denna apparat.
3. Tryck kort på  för att tillfoga apparaten.
4. Bekräfta frågan.
5. Skriv in apparatens namn och bekräfta med "OK".
  - Om apparaten har en fjärrkontroll visas en fråga om inläring ska utföras.
6. Om apparaten har en fjärrkontroll, tryck på knappen för inläring på apparaten och bekräfta sedan med "OK".
  - Fjärrkontrollen har lärts in.
  - Apparaten har tillfogats.
  - Apparatens namn har fastlagts.



#### ANVISNING

Om det finns en virtuell fjärrkontroll kan apparatnamnet även innehålla beskrivningar av knapparna. Exempel för en FM-Master 3:

- "Bioteich - 1:Ljus 2:Skimmer 3:Vattenfall"



#### ANVISNING

Den virtuella fjärrkontrollen på skärmbilden "Home" kan även läras in efter att apparaten har lagts till.

- Tryck på motsvarande knapp på den virtuella fjärrkontrollen för att utföra inläringen.
- I bruksanvisningen för den tillfogade apparaten beskrivs hur fjärrkontrollen lärs in.

## 7.10 Ta bort apparat



### Skärmbild "Mina apparater"

---

#### iOS

Gör så här:

1. Rör vid raden som innehåller apparaten som ska tas bort, fortsätt att trycka och dra åt vänster.



2. Tryck på "Ta bort".
  - Apparaten har tagits bort.

#### Android

Gör så här:

1. Tryck kort på  i raden med apparaten som ska tas bort.
2. Bekräfta frågan med "OK".
  - Apparaten har tagits bort.



## 7.11 Översikt över skärmbilden "Settings"



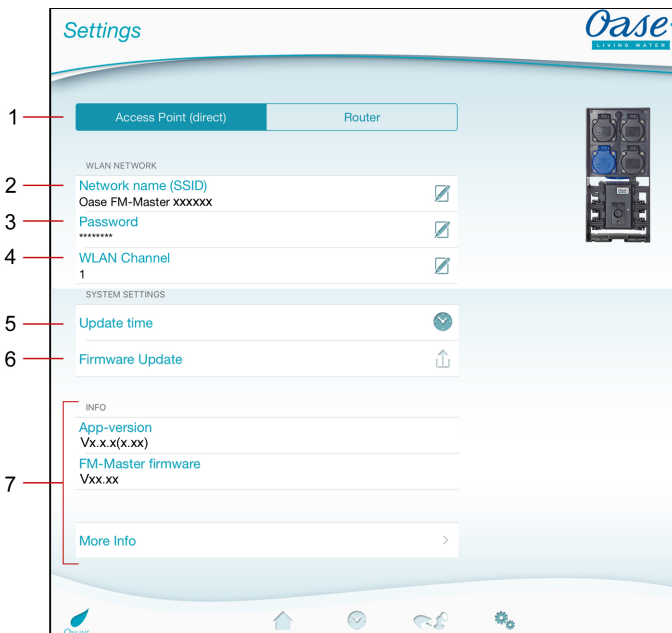

## Skärmbild "Settings"



FMR0021

- 1 Välj WLAN-anslutning
  - Med skärmmknappen **Access Point (direct)** startas FM-Master WLAN i access-point-läge. I det läget är smarttelefonen/pekplattan direkt ansluten till FM-Master WLAN via WLAN "Oase FM-Master <xxxxxx>". (→ Skapa direkt WLAN-anslutning)
  - Tryck på skärmmknappen **Router** för att starta FM-Master WLAN i router-läge. I det läget är FM-Master WLAN ansluten till ett tillgängligt WLAN från en router. För att det ska gå att manövrera måste smarttelefonen/pekplattan vara ansluten till samma WLAN.  
(→ Skapa anslutning till WLAN-routern via WPS)  
(→ Skapa anslutning till WLAN-routern manuellt)
- 2 Nätverksnamn (SSID)
  - Flik "Access Point (direct)"
    - Apparaten ställer ett trådlöst nätverk (WLAN) med det angivna nätverksnamnet till förfogande. Smarttelefonen/pekplattan är direkt ansluten till det.
    - Nätverksnamnet i fabriksinställningen står på dekalen bredvid FM-Master WLANs typskylt.  
(→ Skapa direkt WLAN-anslutning)
    - Nätverksnamnet kan ändras med touch-symbolen . De sista sex tecknen "xxxxxx" är specifika för apparaten och kan därför inte ändras. (→ Ändra nätverksnamn)
  - Flik "Router"
    - Visar vilket WLAN FM-Master WLAN är anslutet till.
- 3 Lösenord
  - Fabriksinställningens lösenord "oase1234" står på FM-Master WLAN på dekalen bredvid typskylten.  
(→ Driftstart)
  - Via touch-symbolen  ändras WLAN-lösenordet till den direkta WLAN-anslutningen (Access Point). (→ Ändra WLAN-lösenord)

- 4 WLAN-kanal
  - Om den inställda kanalen används av andra trådlösa enheter går det att använda en annan kanal.
  - Störningar i WLAN-anslutningen kan ev. åtgärdas om man väljer en annan kanal.
  - Endast tillgänglig i Access-Point-läget.
- 5 Uppdatera tiden
  - Med touch-symbolen  kan systemtiden i FM-MasterWLAN uppdateras utifrån kontrollenhetens tid. (→ Uppdatera systemtiden)
- 6 Uppdatera internt program
  - Det interna programmet kan uppdateras med touch-symbolen . (→ Uppdatera internt program)
- 7 Via apparatinformation. (→ Uppdatera internt program)

## 7.12 Skapa anslutning till WLAN-routern via WPS



### Skärmbild "Settings"

---

Förutsättning:

- Smarttelefonen/pekplattan är direkt ansluten (Access Point) till FM-Master WLAN. (→ Skapa direkt WLAN-anslutning)
- I WLAN-routern är WLAN-standarden 802.11b inställd. FM-Master WLAN stöder endast den standarden.

Gör så här:

1. Tryck på .
2. Välj sedan "WPS".
  - WPS aktiveras. Aktivera WPS på WLAN-routern inom 2 minuter. Läs ev. i routerns bruksanvisning.
  - Anslutningen har skapats om lysdioden på FM-Master WLAN långsamt blinkar grönt (2 sekunder tänd, 1 sekund släckt).
3. Anslut smarttelefonen/pekplattan till routerns WLAN.
  - Nu går det att ansluta appen till FM-Master WLAN via routern.

## 7.13 Skapa anslutning till WLAN-router manuellt



### Skärmbild "Settings"

---

Förutsättning:

- Smarttelefonen/pekplattan är direkt ansluten (Access Point) till FM-Master WLAN. (→ Skapa direkt WLAN-anslutning)
- I WLAN-routern är WLAN-standarden 802.11b inställd. FM-Master WLAN stöder endast den standarden.

Gör så här:

1. Tryck på .
2. Välj sedan "Manuell anslutning".
3. Ange routerns nätverksnamn (SSID).
4. Ange routerns lösenord och bekräfta med "OK".
  - Anslutningsupbyggnaden kvitteras med en varningston.
  - Anslutningen har skapats om lysdioden på FM-Master WLAN långsamt blinkar grönt (2 sekunder tänd, 1 sekund släckt).
5. Anslut smarttelefonen/pekplattan till routerns WLAN.
  - Nu går det att ansluta appen till FM-Master WLAN via routern.



## 7.14 Ändra nätverksnamn



### Skärmbild "Settings"

---

Gör så här:

1. Tryck på  bredvid "Nätverksnamn (SSID)".
  - En fråga om legitimering visas på skärmen.
2. Ange giltigt WLAN-lösenord och bekräfta med "OK".
3. Ange det nya nätverksnamnet och bekräfta med "ÄNDRA".
  - FM-Master WLAN avger en kvitteringston som indikerar att ändringen har utförts.
  - WLAN-anslutningen till FM-Master WLAN skiljs och startar upp på nytt.
4. Upprätta WLAN-anslutningen med det nya nätverksnamnet.

## 7.15 Ändra WLAN-lösenord



### Skärmbild "Settings"

---

Gör så här:

1. Tryck på  bredvid "WLAN-lösenord".
  - En fråga om legitimering visas på skärmen.
2. Ange hittillsvarande, giltigt WLAN-lösenord och bekräfta med "OK".
3. Ange ett nytt WLAN-lösenord, upprepa inmatningen och bekräfta med "ÄNDRA".
  - FM-Master WLAN avger en kvitteringston som indikerar att ändringen har utförts.
  - WLAN-anslutningen till FM-Master WLAN skiljs och startar upp på nytt.
4. Upprätta WLAN-anslutningen med det nya lösenordet.



### ANVISNING

Om smarttelefonen/pekplattan är en Android-modell finns det risk att autentiseringen inte fungerar efter att lösenordet har ändrats eftersom systemet inte automatiskt frågar efter det nya lösenordet. Åtgärd:

- Välj nätverksnamnet i WLAN-inställningarna i smarttelefonen/pekplattan och ange sedan det nya lösenordet.
- Ta bort WLAN-nätverket i smarttelefonen/pekplattan, välj WLAN-nätverket igen och anslut.

## 7.16 Uppdatera systemtiden



### Skärmbild "Settings"

---

Gör så här:

1. Tryck kort på  bredvid "Uppdatera tid".
  - Touch-symbolen är aktiv när systemtiden i FM-Master WLAN avviker kontrollenhetens tid.
  - Tiden uppdateras endast om touch-symbolen är aktiv.
2. Bekräfta frågan med "OK".

## 7.17 Uppdatera internt program



### Skärmbild "Settings"

---

När det interna programmet uppdateras skiftar FM-Master WLAN till programmets uppdateringsläge och tillhandahåller därefter ett nytt nätverk. För att uppdateringen ska kunna installeras ska smarttelefonen/pekplattan vara ansluten till detta nätverk.



#### ANVISNING

Förutsättningar för felfri uppdatering av det interna programmet:

- Andra WLAN-anslutningar till FM-Master WLAN har separerats.
- WLAN-anslutningen har mycket god signalstyrka.
- FM Master-appen avslutas inte under uppdateringen.
- Energisparläget för smarttelefonen/pekplattan är avaktiverad.
- Batteriet i smarttelefonen/pekplattan är tillräckligt laddat. Uppdateringen kan ta upp till 2 minuter.
- FM-Master WLANs strömförsörjning avbryts inte.

Gör så här:

1. Tryck på  bredvid "FM-Master Firmware".
  - Touch-symbolen visas endast om en uppdatering är tillgänglig.
2. Bekräfta anvisningarna för felfri uppdatering av det interna programmet.
  - FM-Master WLAN skiftar till programmets uppdateringsläge och avger en kvitteringston för att bekräfta detta.
  - FM-Master WLAN tillhandahåller nätverket „OASE\_UPDATE\_xxxxxx“.
  - Information om byte till ett annat nätverk visas.
3. Anslut smarttelefonen/pekplattan med nätverket „OASE\_UPDATE\_xxxxxx“.
4. Skifta till skärmbilden "Inställningar" för appen och bekräfta informationen.
  - Uppdateringen startas.
  - Uppdateringens förlopp visas.
5. Efter uppdateringen ska smarttelefonen/pekplattan anslutas till WLAN-nätverket för FM-Master WLAN.

## 7.18 Visa apparatinformation



### Skärmbild "Settings"

---

Information som visas:

- Versionen av FM Master App-appen
- Version av FM-Master WLANs interna program

Tryck på "Mer information" för att visa följande information:

- FM-Master WLANs serienummer
- Lokal IP-adress
- FM-Master WLANs IP-adress
- Tryck på [Product informations / FAQ](#) för att på OASE-webbplatsen få mer information om produkten och hjälp att lösa problem.

### 7.19 Återställa nätverksinställningarna

Nätverksinställningarna återställs till leveranstillståndet. Sparade poster från apparatbiblioteket och timern finns kvar.

Gör så här:

I

1. Dra av pluggen.
2. Sätt in servicestiftet i öppningen mellan de båda övre stickuttagen tills du känner ett motstånd. Reset-knappen har nåtts.
3. Håll reset-knappen tryckt ca 5 sekunder.
  - En varningston ges med korta intervall. Det bekräftar att nätverksinställningarna har raderats.
  - WLAN-routerns nätverksnamn (SSID) och lösenord har raderats.
  - FM-Master WLANs lösenord återställdes till fabriksinställningarna.
  - Lysdioden på FM-Master WLAN lyser grön.
  - FM-Master WLAN startar i access-point-läge och kan nu anslutas direkt med smarttelefonen/pekplattan.
4. Sätt in pluggen.

### 7.20 Återupprätta fabriksinställningarna

Apparater som har tillfogats samt individuella nätverksinställningar tas bort när fabriksinställningarna återupprättas.

Gör så här:

I

1. Dra av pluggen.
2. Sätt in servicestiftet i öppningen mellan de båda övre stickuttagen tills du känner ett motstånd. Reset-knappen har nåtts.
3. Håll reset-knappen tryckt minst 15 sekunder.
  - Efter 5 sekunder hörs en varningston med korta intervall och efter 10 sekunder hörs en permanent varningston. Därefter blinkar lysdioden och fabriksinställningarna börjar återupprättas.
  - Fabriksinställningarna har återupprättats när lysdioden lyser grönt.
4. Sätt in pluggen.

## 8 Störningsåtgärder

### 8.1 Störningstabell

Störning	Orsak	Åtgärd
WLAN-anslutningen upprättas inte fastän nätverksnamnet visas i WLAN-inställningarna	Smarttelefonen/pekplattan kan inte uppdatera de anslutningsdata som angetts för nätverket	iOS: <ul style="list-style-type: none"> <li>• Välj nätverk och tryck på ⓘ</li> <li>• Tryck kort på "Ignorera detta nätverk" för att ta bort nätverket</li> <li>• Anslut därefter till nätverket på nytt</li> </ul> Android: <ul style="list-style-type: none"> <li>• Välj nätverk och tryck kort på "Ta bort" för att ta bort nätverket.</li> <li>• Anslut därefter till nätverket på nytt</li> </ul>
	WLAN-standarden som är inställd i routern är inte kompatibel med FM-Master WLAN	FM-Master WLAN stöder endast WLAN-standarden 802.11b <ul style="list-style-type: none"> <li>• Aktivera WLAN-standarden 802.11b på routern (se routerns bruksanvisning)</li> </ul>
FM-Master WLAN reagerar inte på kommandon	WLAN/WiFi på smarttelefonen/pekplattan är avaktiverad	Aktivera WLAN/WiFi på smarttelefonen/pekplattan och upprätta anslutningen till FM-Master WLAN
	Störningskällor mellan smarttelefonen/pekplattan och FM-Master WLAN	<ul style="list-style-type: none"> <li>• Reducera avståndet mellan smarttelefonen/pekplattan och FM-Master WLAN</li> <li>• Välj en annan plats för att styra apparaten</li> <li>• Sörj för fri sikt mellan FM-Master WLAN och smarttelefonen/pekplattan</li> <li>• Välj en annan WLAN-kanal vid direkt WLAN-anslutning (Access Point) mellan FM-Master WLAN och smarttelefon/pekplatta (→ Översikt över skärmbilden "Settings")</li> </ul>
	För stort avstånd mellan smarttelefonen/pekplattan och FM-Master WLAN	<ul style="list-style-type: none"> <li>• Reducera avståndet, överskrid inte max. räckvidd som uppgår till 80 m</li> <li>• Använd en repeater för att höja räckvidden</li> </ul>
	WLAN-antennen på FM-Master WLAN har lossnat resp. är inte ansluten	Anslut WLAN-antennen, dra åt och rikta i riktning mot smarttelefonen/pekplattan resp. routern
	WLAN-antennen på FM-Master WLAN är inte riktad rätt	Rikta WLAN-antennen i riktning mot smarttelefonen/pekplattan resp. routern
	Strömförsörjningen till FM-Master WLAN har brutits.	Upprätta strömförsörjningen <ul style="list-style-type: none"> <li>• Den gröna lysdioden lyser</li> <li>• Den gröna lysdioden blinkar om WLAN-anslutningen har upprättats</li> </ul>
	Mottagaren i FM-Master WLAN är defekt	Kontakta OASE-Service
Dimmern fungerar inte	Finsäkringen har löst ut <ul style="list-style-type: none"> <li>• En apparat som inte är dimbar har anslutits till det dimbara stickkuttaget</li> <li>• Maximalt tillåten ansluten effekt har överskridits</li> </ul>	<ul style="list-style-type: none"> <li>• Byt ut säkringen (→ Teknisk information)</li> <li>• Anslut endast lämpliga apparater till ett dimbart stickkutttag</li> <li>• Beakta maximalt tillåten ansluten effekt</li> </ul>
FM-Master WLAN kopplar vid fel tid	Systemtiden i FM-Master WLAN stämmer inte överens med den egentliga tiden	Uppdatera systemtiden utifrån kontrollenhetens tidsinställning. (→ Uppdatera systemtiden)
Den tillfogade OASE-apparaten med fjärrstyrning reagerar inte på kommandon	Avståndet till FM-Master WLAN är för stort för 433,92-MHz-fjärrstyrningen	Reducera avståndet mellan FM-Master WLAN och OASE-apparaten, överskrid inte max. räckvidd som uppgår till 80 m
Den tillfogade DMX-apparaten reagerar inte på kommandon	Dataledningen har brutits	Kontrollera DMX-anslutningarna
	DMX-apparat utan strömförsörjning	Upprätta strömförsörjningen
Flera olika apparater reagerar på kommandon från fjärrstyrningen	Flera olika apparater har lärts in på en och samma kanal på FM-Master WLAN	Ta bort den ej avsedda apparaten <ul style="list-style-type: none"> <li>• I bruksanvisningen för apparaten beskrivs hur apparaten kan tas bort</li> </ul>
Lysdioden blinkar snabbt gult	FM-Master WLAN är i det interna programmets uppdateringsläge	Starta FM-Master WLAN på nytt (separera från strömförsörjningen och anslut därefter på nytt) <ul style="list-style-type: none"> <li>• Anslut smarttelefonen/pekplattan till nätverket „OASE_UPDATE_XXXXX“ och starta uppdateringen av det interna programmet med appen</li> </ul>

Störning	Orsak	Åtgärd
Lysdioden blinkar långsamt gult (2 sekunder tänd, 1 sekund släckt)	FM-Master WLAN söker efter en WLAN-anslutning till routern	<ul style="list-style-type: none"> <li>• Reducera avståndet, överskrid inte max. räckvidd som uppgår till 80 m</li> <li>• Åtgärda störningskällor som försvagar WLAN-signalen (t.ex. andra trådlösa enheter, höjdskillnader)</li> <li>• Sätt på WLAN-routern</li> <li>• Aktivera WLAN-funktionen på routern</li> <li>• Om routern inte längre finns på plats eller är defekt ska FM-Master WLANs nätverksinställningar återställas för att det ska gå att aktivera den direkt i access-point-läget (→ Återställa nätverksinställningarna)</li> <li>• Anslut FM-Master WLAN till en annan router (→ Skapa anslutning via WLAN-router)</li> </ul>
Den röda lysdioden blinkar	Internt fel	<ul style="list-style-type: none"> <li>• Skilj på strömförsörjningen, vänta i 10 sekunder, upprätta strömförsörjningen igen</li> <li>• Återställ FM-Master WLAN till fabriksinställningen</li> </ul>
Apparaten startar inte, den röda lysdioden blinkar	Kunde inte hitta något internt program	Starta uppdateringsläget för det interna programmet manuellt (→ Starta uppdateringsläget för det interna programmet manuellt)

## 8.2 Starta uppdateringsläget för det interna programmet manuellt

Gör så här:

I

1. Skilj på strömförsörjningen
2. Dra av pluggen.
3. Sätt in servicestiftet i öppningen mellan de båda övre stickuttagen tills du känner ett motstånd. Reset-knappen har nåtts.
4. Håll reset-knappen tryckt.
5. Anslut strömförsörjningen igen och tryck samtidigt på reset-knappen.
6. Släpp reset-knappen efter ca 2 sekunder.
  - FM-Master WLAN är i det interna programmets uppdateringsläge när lysdioden blinkar gult.
7. Skapa en WLAN-anslutning till WLAN OASE\_UPDATE\_XXXXXX med smarttelefonen/pekplattan.
8. Starta uppdateringen av programmet med appen. (→ Uppdatera internt program)
9. Sätt in pluggen.

## 9 Rengöring och underhåll



**OBS!** Farlig elektrisk spänning!

**Möjliga följder:** Dödsolyckor eller allvarliga personskador.

**Skyddsåtgärder:** Separera apparaten åt från elnätet innan arbeten påbörjas.

### 9.1 Rengöring av apparaten

Rengör apparaten med en mjuk, ren och torr duk. Använd absolut inte några starka rengöringsmedel eller kemiska lösningar då dessa kan fräta apparatens kåpa eller leda till att apparatens funktion försämras.

### 9.2 Säkringsbyte

Dimmern skyddas av en färsäkring.

Förutsättning:

- Stickkontaktarna för anslutna apparater har dragits ut.

Gör så här:

J

1. Dra av pluggen.
2. Vrid säkringshållaren ett fjärdedels varv med lätt tryck åt vänster med en skruvmejsel (bajonettsockel).
3. Ta ut säkringshållaren med färsäkringen.
4. Byt ut färsäkringen.  
Typ: → Tekniska data
5. Skruva in säkringshållaren igen.
6. Sätt in pluggen.

## 10 Slitagedelar

Följande komponenter är slitagedelar och ingår inte i garantin:

- Färsäkring för dimmer

## 11 Avfallshantering



### ANVISNING

Den här apparaten får inte kastas i hushållssoporna!

- Gör apparaten obrukbar genom att klippa av kablarna och lämna därefter in den till en återvinningscentral.

## Sisällysluettelo

1	Ohjeita tähän käyttöohjeeseen .....	257
1.1	Tämän ohjeen symbolit .....	257
1.1.1	Varoitusohjeita .....	257
1.1.2	Muita ohjeita .....	257
2	Toimituksen sisältö .....	257
3	Tuotekuvaus .....	257
3.1	Määräystenmukainen käyttö .....	258
4	Turvaohjeet .....	258
4.1	Veden ja sähkön yhdistämisen aiheuttamat vaarat .....	258
4.2	Sähköliitäntä .....	258
4.3	Turvallinen käyttö .....	259
5	Paikoilleen asettaminen ja yhdistäminen .....	259
5.1	Antennin liittäminen .....	259
5.2	Laitteen asennus .....	259
5.3	Verkojohdon liittäminen .....	259
5.4	DMX-haarakaapelin liittäminen .....	260
5.5	Laitteiden liittäminen virransyöttökajajaan .....	260
6	Käyttöönotto .....	260
6.1	Käyttötilan ilmoittaminen .....	261
6.2	SOVELLUKSEN asentaminen .....	261
6.3	Yhteyden muodostaminen WLAN-reiittimen kautta .....	261
6.4	Suoran WLAN-yhteyden muodostaminen .....	262
7	Käyttö .....	263
7.1	Kuvaruuden "Koti" yleiskuva .....	263
7.2	Symbolin mukautus pistorasiaan .....	264
7.3	Laitteen käyttäminen käsilähettimellä .....	265
7.4	Pumpun käyttäminen DMX-liitännässä .....	266
7.5	Kuvaruuden "Ajastin" yleiskuva .....	267
7.6	Ajastimen liittäminen .....	268
7.7	Ajastimen muuttaminen/poistaminen .....	268
7.8	Kuvaruuden "Omat laitteet" yleiskuva .....	269
7.9	Laitteen liittäminen .....	270
7.10	Laitteen poistaminen .....	271
7.11	Kuvaruuden "Asetukset" yleiskuva .....	272
7.12	Yhteyden muodostaminen WLAN-reiittimeen WPS:n kautta .....	273
7.13	Yhteyden muodostaminen WLAN-reiittimeen manuaalisesti .....	273
7.14	Verkkotunnuksen muuttaminen .....	274
7.15	WLAN-salasanan muuttaminen .....	274
7.16	Järjestelmäajan päivitys .....	274
7.17	Laiteohjelmiston päivitys .....	275
7.18	Laitetietojen näyttö .....	275
7.19	Verkkoasetusten nollaaminen .....	276
7.20	Tehdasasetusten palauttaminen .....	276
8	Häiriönpoisto .....	277
8.1	Häiriötäulukko .....	277
8.2	Laiteohjelmiston päivystilan käynnistäminen manuaalisesti .....	278
9	Puhdistus ja huolto .....	279
9.1	Laitteen puhdistus .....	279
9.2	Varokkeen vaihto .....	279
10	Kuluvat osat .....	279
11	Hävittäminen .....	279

Tekniset tiedot.....	555
Laitteessa olevat symbolit.....	<b>557</b>
Varaosat.....	558



## Alkuperäisen käyttöohjeen käännös

Käyttöohjeen versio: 1.1

### 1 Ohjeita tähän käyttöohjeeseen

Tervetuloa OASE Living Water -yritykseen. Tällä ostoksella **GA InScenio FM Master WLAN** olette tehnyt hyvän valinnan.

Luekaa tämä käyttöohje huolellisesti läpi ennen laitteen ensimmäistä käyttöä ja tutustukaa laitteeseen. Kaikki tätä laitetta koskevat työt ja työt tällä laitteella saa suorittaa vain kyseessä olevan ohjeen mukaan.

Noudattakaa ehdottomasti oikean ja turvallisen käytön ohjeita.

Säilyttäkää tämä käyttöohje huolellisesti! Jos laite vaihtaa omistajaa, antakaa käyttöohje eteenpäin.

#### 1.1 Tämän ohjeen symbolit

##### 1.1.1 Varoitusohjeita

Tämän käyttöohjeen varoitusohjeet on luokiteltu merkkinsanojen mukaan, jotka ilmoittavat vaaran vakavuuden.



#### VAROITUS

- Tarkoittaa mahdollisesti vaarallista tilannetta.
- Noudattamatta jättäminen voi johtaa kuolemaan tai hyvin vakaviin vammoihin.



#### OHJE

Tietoja asioiden ymmärtämiseksi paremmin.

##### 1.1.2 Muita ohjeita

A Viittaus johonkin kuvaan esim. Kuva A.

→ Viittaus johonkin toiseen lukuun.

## 2 Toimituksen sisältö

A	Määrä	Kuvaus
1	1	InScenio FM-Master WLAN
2	1	Suojakupu
3	1	Maavarras
4	1	WLAN-antenni
5	1	Huoltoavain, jolla palautetaan tehdasasetukset

## 3 Tuotekuvas

FM-Master WLAN on puutarhassa käytettävä virtalähde, joka sisältää WLAN-yhteyksissä tarvittavan tekniikan. Siihen liitetyt laitteita ohjataan älypuhelimella tai tabletilla ja FM-Master-sovelluksella.

OMINAISUUDET:

- Neljä kytkettävää pistorasiaa, joista yksi on himmennettävä.
- Jokaisessa pistorasiassa on 24 tunnin kellokytkin.
- Siihen voidaan kytkeä lisäksi 10 kauko-ohjattavaa OASE-laitetta, joita ohjataan sovelluksella.
- Sisältää myös DMX/RDM-liitännän, jolla ohjataan puutarhakäyttöön sopivia OASE-päätelaitteita, kuten AquaMax Eco Expert -laitetta.
- Suojakupu suojaa laitetta roiskevedeltä, joten laitetta voi käyttää ympäri vuoden.

### 3.1 Määräystenmukainen käyttö

GA InScenio FM Master WLAN -laitetta on käytettävä vain seuraavasti:

- Saa käyttää vain yhteensopivien OASE-tuotteiden virtalähteenä.
- Käyttölämpötila  $-20\text{ °C}$  ...  $+45\text{ °C}$ .
- Teknisten tietojen käyttö ja noudattaminen.

GA InScenio FM Master WLAN -laitteelle ovat voimassa seuraavat rajoitukset:

- Tuotteeseen ei saa liittää sellaisia laitteita, jotka voivat olla vaarallisia henkilöille tai esineille ja jotka on kytkettävä heti pois päältä vaaratilanteessa.
- Älä käytä vedessä tai veden alla..

## 4 Turvaohjeet

Tämä laite voi aiheuttaa vaaraa henkilöille ja esineille, jos laitetta käytetään epäasianmukaisesti tai käyttötarkoituksen vastaisesti tai jos turvallisuusohjeita ei oteta huomioon.

Tätä laitetta saavat käyttää yli 8 -vuotiaat lapset, sekä henkilöt, joiden fyysiset, aistimelliset tai henkiset kyvyt ovat vähentyneet tai joilla ei ole tarvittavaa kokemusta ja tietoa, vain valvonnan alaisina ja kun heille on annettu opastusta laitteen turvallisesta käytöstä ja kun he ymmärtävät laitteen käytöstä mahdollisesti seuraavat vaarat.

Lapset eivät saa leikkiä laitteella.

Puhdistus ja käyttäjän suorittama huolto eivät saa tapahtua lasten toimesta ilman valvontaa.

### 4.1 Veden ja sähkön yhdistämisen aiheuttamat vaarat

- Veden ja sähkön yhdistämisen aiheuttama sähköisku voi johtaa kuolemaan tai vakavaan tapaturmaan, ellei sähköä liitetä määräysten mukaisesti tai jos yhdistelmää käytetään asiattomalla tavalla.
- Vedä aina kaikkien vedessä olevien laitteiden virtapistokkeet irti, ennen kuin olet kosketuksessa veden kanssa.

### 4.2 Sähköliitännät

- Sähköasennusten täytyy vastata maakohtaisia asennusmääräyksiä ja ne saa suorittaa vain sähköalan ammattilainen.
- Sähköalan ammattilainen on henkilö, joka ammatillisen koulutuksen, tietojen ja kokemuksen perusteella on kykenevä ja oikeutettu arvioimaan ja suorittamaan hänelle annettuja töitä. Ammatillisena työskentelyyn kuuluu myös mahdollisten vaarojen tunnistaminen sekä noudatettavien paikallisten ja maakohtaisten normien, sääntöjen ja määräysten huomioinnottaminen.
- Kysymyksissä ja ongelmissa voi kääntyä sähköalan ammattilaisen puoleen.
- Laitteen liitännät on sallittua vain, kun laitteen ja virransyötön tehoarvot vastaavat toisiaan. Laitetiedot ovat laitteen tyyppikilvessä, pakkauksessa tai tässä käyttöohjeessa.
- Laite on varmistettava vikavirtasuojalaitteella, jonka nimellisvikavirta on enintään 30 mA.
- Pidennysjohtojen ja virranjakajien (esim. pistorasiarimojen) on oltava ulkokäyttöön sopivia (roiskevedeltä suojattuja).
- Pistokeliitännät on suojattava kosteudelta.

### 4.3 Turvallinen käyttö

- Laitetta saa käyttää vain suojakuvun kanssa. Sen takia myös liitännät ja pistokkeet ovat sateelta ja roiskevedeltä suojattuja.
- Laite, liitännät ja pistokkeet eivät ole vesitiiviitä, eikä niitä saa vetää tai asentaa veteen.
- Jos sähköjohdot tai kotelo ovat viallisia, ei laitetta saa käyttää.
- Laitetta ei saa kantaa tai vetää sähköjohdosta.
- Johdot on asennettava niin, että ne eivät pääse vaurioitumaan ja että kukaan ei kompastu niihin.
- Laitteen kotelon tai siihen kuuluvat osat saa avata vain silloin, kun käyttöohjeessa nimenomaisesti kehoitetaan näin tekemään.
- Laitteelle saa suorittaa vain sellaisia töitä, kuin tässä käyttöohjeessa on kuvattu. Jos ongelmia ei voi ratkaista, on käännytävä valtuutetun asiakaspalvelupisteen tai epäselvässä tapauksessa valmistajan puoleen.
- Laitteessa saa käyttää vain alkuperäisiä varaosia ja lisätarvikkeita.
- Laitteeseen ei koskaan saa tehdä teknisiä muutoksia.

## 5 Paikoilleen asettaminen ja yhdistäminen



**H U O M A U T U S !** Vaarallinen sähköjännite.

**Mahdollisia seurauksia:** Kuolema tai vakavia vammoja.

**Suojatoimenpiteet:**

- Käytä laitetta ainoastaan suojakotelon kanssa.
- Laitteen tulvavedeltä suojaamiseksi on sijoituspaikan oltava vähintään 2 m vedenrajasta.

### 5.1 Antennin liittäminen

Toimit näin:

C

1. Irrota suojatulppa ja kierrä antenni tiukasti paikalleen.
2. Käännä antenni sopivaan asentoon.

### 5.2 Laitteen asennus

Toimit näin:

B

- Sijoita laite vähintään 2 m etäisyydelle lammikon reunasta.
- Pidä laite suojassa suoralta auringonvalolta.

D

1. Poista suojakotelo laitteesta.
2. Pistä maavarras noin  $\frac{3}{4}$  pituudelta maahan.
3. Kiinnitä laite maavartaaseen.
4. Työnnä laitteen maavarras koko pituudeltaan maahan.
5. Tarkasta sen tukevuus.

### 5.3 Verkkojohdon liittäminen

Toimit näin:

E

Laite, jossa on verkkolaite:

- Työnnä verkkojohdon liitin laitepistokkeeseen.

F

Laite, jossa on verkkojohto:

- Yhdistä laite verkkovirtaan.
  - Vain sähköalan ammattilainen saa tehdä sähköverkkoon liittyviä töitä.
  - Noudata verkkojohdon korvakkeeseen merkittyjä liitäntöjä.
  - Aseta vain johtimia, joissa on monisäiekaapelin päätteet.

#### 5.4 DMX-haarakaapelin liittäminen

Toimit näin:

G

1. Irrota laitteen suoja.
2. Kiinnitä liitäntäjohdon pistoke ja kiinnitä se kahdella ruuvilla (enint. 2,0 Nm).
  - Kumitiivisteiden on oltava puhtaat ja asennuttava tiiviisti.
  - Vaihda vaurioitunut kumitiiviste.

#### 5.5 Laitteiden liittäminen virransyöttökajajaan

- Laitteeseen ei saa yhdistää mitään InScenio-ohjainlaitteita tai liikuteltavia moninapapistorasioita.

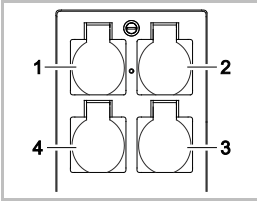

- 1 Pistorasia 1, kytkettävä (enint. 10 A / 2000 W)
- 2 Pistorasia 2, kytkettävä (enint. 10 A / 2000 W)
- 3 Pistorasia 3, kytkettävä (enint. 10 A / 2000 W)
- 4 Pistorasia 4, kytkettävä ja himmennettävä (40 W ... 320 W)

**Ohje:** Suurinta sallittua tehokuormitusta 16 A / 3 600 W ei saa ylittää!

Toimit näin:

1. Valitse pistorasia (katso yläpuolella oleva kuva) ja liitä sen jälkeen laitteen virtapistoke pistorasiaan.
  - Varmista, saako OASE-laitteen yhdistää tähän pistorasiaan. Tarkista tieto liitettävän laitteen käyttöohjeesta.
  - Yleisohje: Himmennettävään pistorasiaan ei saa liittää laitteita, joihin syötetään sähköä muuntajan kautta.

H

2. Aseta suojakupu paikalleen.

## 6 Käyttöönotto

Käyttö tapahtuu sovelluksella "Oase FM-Master" älypuhelimella/tabletilla. Käyttöönotto suoritetaan tässä järjestyksessä:

- Asenna sovellus "OASE-FM-Master". (→ SOVELLUKSEN asentaminen)
- Yhdistä FM-Master WLAN virtaverkkoon.
- Muodosta WLAN-yhteys.

Älypuhelin/tabletti voidaan yhdistää laitteeseen FM-Master WLAN kahdella tavalla:

- Älypuhelin/tabletti ja FM-Master WLAN yhdistetään käytettävissä olevan WLAN-reitittimen kautta. (→ Yhteyden muodostaminen WLAN-reitittimen kautta)
- Älypuhelin/tabletti ja FM-Master WLAN yhdistetään suoraan WLAN-verkkoon. (→ Suoran WLAN-yhteyden muodostaminen)



### OHJE

LED laitteessa FM-Master WLAN osoittaa vastaavan käyttötilan. (→ Käyttötilan ilmoittaminen)

## 6.1 Käyttötilan ilmoittaminen

A

LED-merkkivalot ilmoittavat laitteen FM-Master WLAN toimintatilan.

- Ohjeita häiriöiden tai toimintavikojen sattuessa: (→ Häiriötaulukko)

LED-väri	LED-tila	Kuvaus
–	Ei pala	FM-Master WLAN on pois päältä
Vihreä	Palaa	FM-Master WLAN on käyttövalmis, tai yhdistetty Access Point -tilan kautta älypuheliimeen/tablettiin
	Vilkkuu nopeasti	WPS on aktivoitu, FM-Master WLAN odottaa reitittimen käyttöoikeustietoja
	Vilkkuu hitaasti (2 sekuntia päällä, 1 sekunti pois)	FM-Master WLAN on yhdistetty reitittimen kautta älypuheliimeen/tablettiin
Keltainen	Palaa	FM-Master WLAN käynnistyy
	Vilkkuu nopeasti	FM-Master WLAN laiteohjelmiston päivitystilassa
	Vilkkuu hitaasti (2 sekuntia päällä, 1 sekunti pois)	FM-Master WLAN hakee yhteyttä reitittimeen
Punainen	Vilkkuu	Häiriö Korjaus: <ul style="list-style-type: none"> <li>• Irrota verkkovirrasta, odota 10 sekuntia, liitä takaisin verkkovirtaan</li> <li>• Palauta FM-Master WLAN tehdasasetuksiin (→ Tehdasasetusten palauttaminen)</li> <li>• Suorita laiteohjelmiston päivitys (→ Laiteohjelmiston päivitys)</li> </ul>

## 6.2 SOVELLUKSEN asentaminen

iOS

Android

Toimi näin:



1. Avaa Google Play tai App Store.



2. Hae "Oase FM-Master"-sovellus ja asenna.
  - Noudata asennuksen aikana annettuja ohjeita.
3. Hyväksy kysely, jossa pyydetään lupaa käyttää laitteen sisäisiä tietoja.
  - Kun hyväksyntä on annettu, voit merkitä pistorasiat yksilöllisillä tuotekuville.
  - Kysely näkyy joko asennuksen aikana (Android) tai sovelluksen käytön aikana (iOS).

Kun asennus on valmis, sovellus näkyy näytöllä.

## 6.3 Yhteyden muodostaminen WLAN-reitittimen kautta

Edellytykset:

- WLAN-kantama reitittimen ja laitteen FM-Master WLAN välillä on enintään 80 m, ilman häiriölähteitä ja vapaalla näkyvyydellä.
- WLAN-reititin on säädetty WLAN-standardille 802.11b. FM-Master WLAN tukee vain tätä standardia.

Yhteyden voi muodostaa kolmen eri menettelytavan kautta:

- Yhdistäminen painikkeen painalluksella WPS:n kautta.
- Yhdistäminen laitteen "Oase FM-Master" -sovelluksella WPS:n kautta (→ Yhteyden muodostaminen WLAN-reitittimeen WPS:n kautta).
- Yhdistäminen laitteen "Oase FM-Master" -sovelluksella manuaalisesti (→ Yhteyden muodostaminen WLAN-reitittimeen manuaalisesti).

### Yhdistäminen painikkeen painalluksella WPS:n kautta

WPS:n (Wi-Fi Protected Setup) kautta muodostetaan suojattu yhteys painikkeen painalluksella WLAN-reitittimen ja laitteen FM-Master WLAN välille.

- SSID:tä tai salasanaa ei tarvitse syöttää.
- WLAN-reitittimen täytyy tukea WPS:ää.

Toimit näin:

Reitittimessä:

1. Paina WPS-painiketta reitittimessä WPS:n aktivoimista varten.
  - Noudata reitittimen käyttöohjeen tietoja.
  - WPS on aktiivinen vain rajoitetun ajan. Aktivoi tänä aikana WPS laitteessa FM-Master WLAN.

I

Laitteessa FM-Master WLAN:

2. Työnä huoltopuikkoa aukkoon molempien ylempien pistorasioiden välillä, kunnes tuntuu vastus. Reset-painike on saavutettu.
3. Paina Reset-painiketta lyhyesti (enint. 2 sekuntia) WPS:n aktivoimiseksi.
  - LED palaa vihreänä ja vilkkuu nopeasti.
  - WPS pysyy aktiivisena n. 2 minuuttia.
  - Yhteys on muodostettu, kun LED palaa vihreänä ja vilkkuu hitaasti (2 sekuntia päällä, 1 sekunti pois).

Älypuhelimessa/tabletissa:

4. Muodosta yhteys WLAN-reitittimeen.
5. Käynnistä sovellus "Oase FM-Master".

## 6.4 Suoran WLAN-yhteyden muodostaminen

WLAN-kantama älypuhelimien/tabletin ja laitteen FM-Mastervälillä voi olla enintään 80 m, ilman häiriölähteitä ja vapaalla näkyvyydellä.

- Verkkotunnus (SSID) ① ja oletussalana ② on kirjoitettu laitteessa tyypikkilven vieressä olevaan tarraan FM-Master WLAN.
- Yhteys on salattu ja suojattu salasanalla.
  - Suositus: Vaihda salasanaa, kun otat laitteen käyttöön ensimmäisen kerran. Näin estät asiattomia käyttämästä laitetta FM-Master WLAN.
- Verkkotunnuksen (SSID) viimeiset kuusi merkkiä "Oase FM-Master <xxxxxx>" ovat laitekohtaisia ja kiinteästi esimääriteltäviä.
- Laitteen FM-Master WLAN tehdasasetuksena on salasana "oase1234". Turvallisuussyistä tulee salasanaa muuttaa käyttöönoton jälkeen.



Symbolit voivat olla erilaisia kuin älypuhelimella/tabletilla.

iOS

Android

Toimi näin:

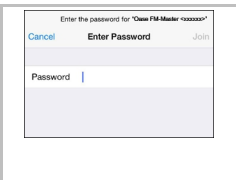

1. Avaa asetukset.

2. Valitse ja ota käyttöön WLAN/WiFi.
3. Valitse verkkoluettelosta sopiva verkkoyhteys „Oase FM-Master <xxxxxx>“.

4. Kirjoita salasana ja valitse "Yhdistä".
  - Yhteys FM-Master WLAN -laitteeseen muodostetaan.
  - Kun yhteys on muodostettu, verkkotunnuksen kohdalla lukee "Yhdistetty" (Android) tai näkyy "✓" (iOS).
  - Muut WLAN-yhteydet on poistettu käytöstä.
5. Käynnistä "Oase FM-Master" -sovellus.
  - Sovellus valitsee automaattisesti käyttöjärjestelmän kielen. Jos sovellus ei tue kyseistä kieltä, se avautuu englanniksi.

## 7 Käyttö









### 7.1 Kuvaruudun "Koti" yleiskuva



#### Kuvaruutu "Koti"



FMR0015

- 1
  - 
  - Pistorasian kytkeminen päälle/pois päältä
    - Kytke pistorasia päälle tai pois päältä koskettamalla symbolia.
    - Lisää kuva symboliin (→ Symbolin mukautus pistorasiaan)
- 2
  - 
  - Valitse edellinen/seuraava sivu
  - Valitse sivu koskettamalla symbolia.
- 3
  - 
  - Ajastimen aktivointi/deaktivointi
  - Aktivoi tai deaktivoi ajastin neljälle pistorasialle koskettamalla symbolia.
- 4
  - 
  - Kuvaruutu "Koti"
    - Valitse kuvaruutu koskettamalla symbolia.
    - Tästä kuvaruudusta käytetään yhdistettyjä laitteita.
  - 
  - Kuvaruutu "Ajastin"
    - Valitse kuvaruutu koskettamalla symbolia.
    - Ohjaa integroiduilla ajastimilla varustettuja pistorasioita 24 tuntia.
  - 
  - Kuvaruutu "Omat laitteet"
    - Valitse kuvaruutu koskettamalla symbolia.
    - Kauko-ohjattavien OASE-laitteiden lisääminen ja konfigurointi.
  - 
  - Kuvaruutu "Asetukset"
    - Valitse kuvaruutu koskettamalla symbolia.
    - Laitetietojen näyttö.
    - Muodosta yhteys laitteeseen suoraan (Access Point) tai WLAN-reiittimen (Router) kautta.
    - Muuta verkkotunnus (SSID) ja salasana.
    - Päivitä laiteohjelmisto.
- 5
  - 
  - WLAN-yhteyden tila
  - ONLINE: Älypuhelin/tabletti on yhdistetty FM-Master WLAN -laitteeseen.
  - OFFLINE: Älypuhelin/tablettia ei ole yhdistetty FM-Master WLAN -laitteeseen.

- 6 FM-Master WLANin järjestelmäaika.
- Järjestelmäajan voi päivittää käyttölaitteen kellonaikaan. (→ Järjestelmäajan päivitys)
- 7  Himmennä yhdistetty laite pistorasiasta alhaalla vasemmalla
- Kosketa liukusäätimen nappia ja himmennä yhdistetty laite.
  - Kosketa nuolen päitä himmentääksesi yhdistetyn laitteen vaiheittain.
  - Toiminto käytettävissä himmennettäville OASE-laitteille.

## 7.2 Symbolin mukautus pistorasiaan



### Kuvaruutu "Koti"

Symbolit pistorasioiden kytkemiseksi voidaan mukauttaa yksilöllisesti valokuvien avulla.



FMR0019

- 1 Symboli pistorasian kytkemiseksi

### iOS

Toimit näin:

1. Kosketa symbolia ja pidä sitä 2 sekuntia painettuna.
  - Valintaruutu valintaa varten avautuu näyttöön.
2. Valitse kuva kirjastosta, kuvaa se integroidulla kameralla tai poista se.

### Android

Toimit näin:



1. Kosketa symbolia ja pidä sitä 2 sekuntia painettuna.
  - Valintaruutu kameran valintaa varten avautuu näyttöön.
2. Kuvaa haluamasi kohde integroidulla kameralla.
  - Kuva liitetään automaattisesti symboliin.



### 7.3 Laitteen käyttäminen käsilähettimellä



#### Kuvaruutu "Koti"

Jos liitettyjä laitteita on useita, kosketa kohtaa  tai , kunnes halutun laitteen sisältämä sivu avautuu näyttöön.

Vaihtoehtoisesti: Pyyhkäise kuvaruutua oikealle tai vasemmalle.

- OASE-tuotenimi esitetään kuvaruudussa ylhäällä vasemmalla.
- Liitetyn laitteen voi merkitä selkeästi yksilöllisellä nimellä. (→ Laitteen liittäminen)



FMR0020

- 1 Virtuaalinen käsilähetin
  - Virtuaalinen käsilähetin on sama, kuin materiaalinen käsilähetin.
  - Liitetulle laitteelle voi olla kohdistettuna useampia virtuaalisia tai materiaalisia käsilähettimiä.
  - Useita samoja laitteita voidaan yhdessä käyttää samalla virtuaalisella käsilähettimellä. Tätä varten täytyy virtuaalinen käsilähetin opettaa jokaiseen laitteeseen.
    - Käsilähettimen opetus on kuvattu liitetyn laitteen käyttöohjeessa.

Toimit näin:

1. Näpäytä virtuaalisen käsilähettimen painiketta tai kosketa painiketta ja pidä sitä painettuna.
  - Punainen LED ilmaisee, että toimintoa suoritetaan.
  - Painikkeiden toiminnot on kuvattu liitetyn laitteen käyttöohjeessa.

## 7.4 Pumpun käyttäminen DMX-liitännässä



## Kuvaruutu "Koti"

Jos liitettyjä laitteita on useita, kosketa kohtaa >>> tai <<<, kunnes halutun laitteen sisältämä sivu avautuu näyttöön.

Vaihtoehtoisesti: Pyyhkäise kuvaruutua oikealle tai vasemmalle.

- OASE-tuotenimi esitetään kuvaruudussa ylhäällä vasemmalla.
- Liitetyn laitteen voi merkitä selkeästi yksilöllisellä nimellä. (→ Laitteen liittäminen)

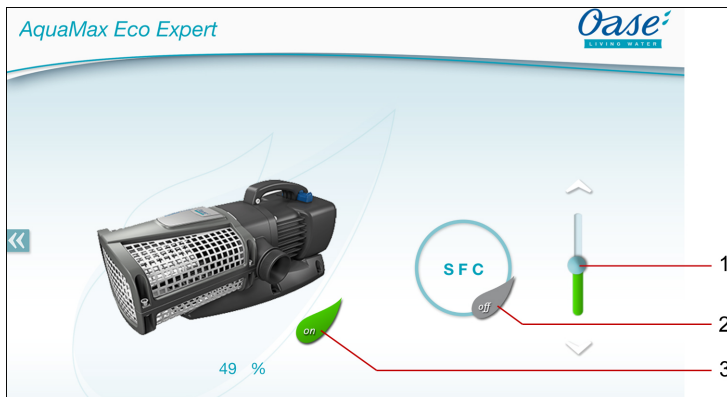

FMR0018

- 1 Säädä kierrosluku
  - Kosketa liukusäätimen nappia säätääksesi pumpun kierrosluku.
  - Kosketa nuolen päitä säätääksesi kierroslukua vaiheittain.
  - SFC-toiminnon ollessa päällekytkettynä on kierrosluvun säätö deaktivoitu (symboli on harmaa).
- 2 SFC-toiminnon kytkeminen päälle/pois päältä
  - Kosketa symbolia SFC-toiminnon kytkemiseksi päälle tai pois päältä.
  - SFC-toiminto on kuvattu pumpun käyttöohjeessa.
- 3 Pumpun kytkeminen päälle/pois päältä
  - Kosketa symbolia pumpun kytkemiseksi päälle tai pois päältä.



## 7.5 Kuvaruudun "Ajastin" yleiskuva

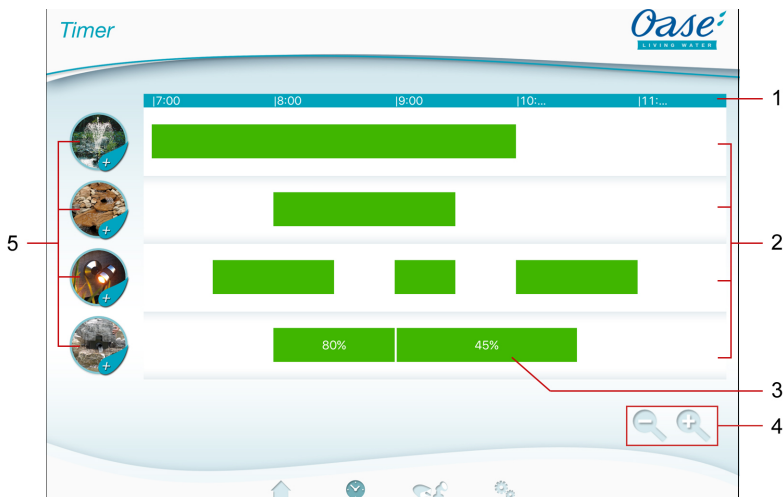

## Kuvaruutu "Ajastin"



FMR0023

- 1 24 tunnin asteikko (klo 0:00... klo 24:00)
- 2 Aikajana ohjelmoitujen ajastimien esittämistä varten
  - Jokaiselle pistorasialle on kohdistettu aikajana.
  - Ohjelmoituiden ajastimien esittämistä varten on esitetty vihreinä palkkeina aikajana.
  - Esitystä mukautetaan kosketuseleillä aikajanojen alueella:
    - Pyyhkäise oikealle tai vasemmalle muiden kellonaikojen näyttöä varten.
    - Vie sormet erilleen aikajanojen laajentamista varten.
    - Vie sormet yhteen aikajanojen supistamista varten.
- 3 Ohjelmoituiden ajastimet
  - Vihreä palkki esittää sen ajanjakson, jolla pistorasia on kytketty päälle.
  - Päälle- ja poiskytkentäajan voi lukea 24 tunnin asteikolta.
  - Kirkkaussäädöllä varustetussa pistorasiassa esitetään lisäksi kirkkaussäädölle asetettu prosenttiarvo.
- 4 Käyttöapuvälineet pienelle näytölle:
  -  Kosketussymboli
    - Aikajanojen supistaminen.
  -  Kosketussymboli
    - Aikajanojen laajentaminen.
- 5 Pistorasian kosketussymboli
  - Kosketa symbolia uuden ajastimen ohjelmointia varten.

## 7.6 Ajastimen liittäminen



### Kuvaruutu "Ajastin"

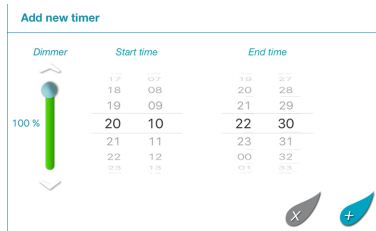

FMR0024

Toimit näin:

- Näpäytä haluamasi pistorasian kosketussymbolia tai vapaata aluetta aikajanalla ja pidä painettuna.
  - Uusi ajastin tulee näyttöön.
- Pyyhkäise pystysuoraan vastaavan numeropyörän yli, kunnes haluamasi aloitus aika ja lopetus aika on säädetty.
- Aseta kirkkaudensäädöllä varustetussa pistorasiassa lisäksi prosenttiarvo.
- Näpäytä ajastimen liittämiseksi.
  - Ajastin esitetään aikajanalla.
 Keskeytä tapahtuma näpäyttämällä .

## 7.7 Ajastimen muuttaminen/poistaminen



### Kuvaruutu "Ajastin"

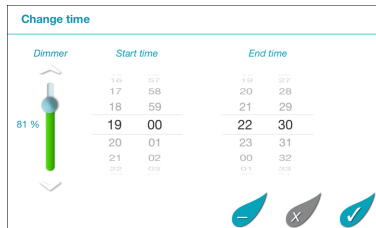

FMR0025

### Ajastimen muuttaminen

Toimit näin:

- Kosketa vastaavaa ajastinta ja pidä painettuna.
  - Ajastin tulee näyttöön.
- Pyyhkäise pystysuoraan vastaavan numeropyörän yli vastaavan aloitusajan ja lopetusajan säätöä varten.
- Aseta kirkkaudensäädöllä varustetussa pistorasiassa lisäksi haluamasi prosenttiarvo.
- Säätöjen hyväksyminen:
- Näpäytä muutosten hyväksymistä varten.
  - Ajastin esitetään aikajanalla.
 Keskeytä tapahtuma näpäyttämällä .

## Ajastimen poistaminen

Toimit näin:

- Kosketa vastaavaa ajastinta ja pidä painettuna.
  - Ajastin tulee näyttöön.
- Näpäytä  ohjelmoidun ajastimen poistamiseksi.
  - Näyttöön tulee kysely, poistetaanko vain tämä ajastin vai poistetaanko kaikki pistorasian ohjelmoidut ajastimet.
- Näpäytä vastaavaa käskyä.
  - Ajastin tai kaikki pistorasian ajastimet poistetaan.

## 7.8 Kuvaruudun "Omat laitteet" yleiskuva



### Kuvaruutu "Omat laitteet"

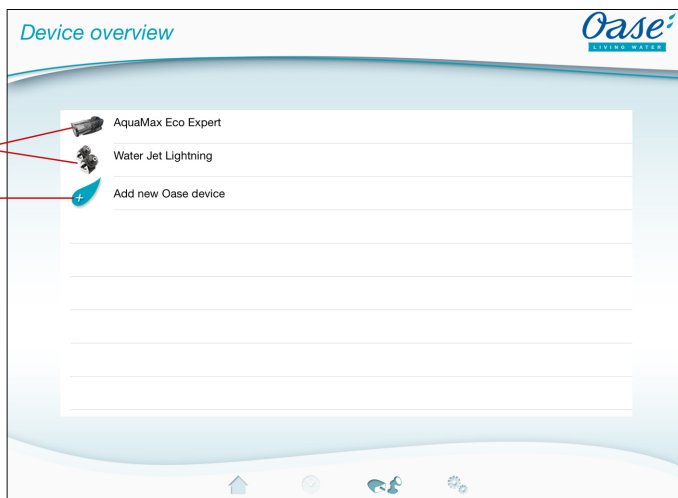

FMR0016

- 1 Jo liitetyt laitteet
- 2 Uuden laitteen liittäminen

## 7.9 Laitteen liittäminen





### Kuvaruutu "Omat laitteet"

FM-Master WLAN -laitteeseen voi enintään liittää kymmenen laitetta.



#### iOS

Toimit näin:

1. Kosketa  avataksesi käytettävissä olevien OASE-laitteiden luettelon.
2. Valitse jokin laite luettelosta koskettamalla sitä.
3. Kosketa  laitteen liittämiseksi.
  - Käsilähettimellä varustetussa laitteessa näyttöön tulee kysely opettamista varten.
4. Paina laitteessa painiketta opettamista varten ja vahvista sitten kysely painamalla "OK".
  - Painike opetusta varten on kuvattu laitteen käyttöohjeessa.
  - Käsilähetin on opetettu.
  - Laite on liitetty.
5. Siirry laiteyleiskuvaan voidaksesi antaa liitetyle laitteelle nimen.
6. Kosketa laiteyleiskuvassa haluamaasi laitetta.
  - Valintaruutu avautuu.
7. Syötä laitenimi ja vahvista painamalla "OK".
  - Laitenimi on annettu.

#### Android

Toimit näin:

1. Kosketa  avataksesi käytettävissä olevien OASE-laitteiden luettelon.
2. Valitse jokin laite luettelosta koskettamalla sitä.
3. Kosketa  laitteen liittämiseksi.
4. Vahvista kysely.
5. Syötä laitenimi ja vahvista painamalla "OK".
  - Käsilähettimellä varustetussa laitteessa näyttöön tulee kysely opettamista varten.
6. Paina käsilähettimellä varustetun laitteen painiketta opettamista varten ja vahvista sitten kysely painamalla "OK".
  - Käsilähetin on opetettu.
  - Laite on liitetty.
  - Laitenimi on annettu.



#### OHJE

Virtuaalisessa käsilähettimessä voi laitenimi sisältää myös painikkeiden kuvauksia. Esimerkki laitteesta FM-Master 3:

- "Biolammikko - 1:Valo 2:Erotin 3:Vesiputous"



#### OHJE

Virtuaalinen käsilähetin kuvaruudussa "Koti" voidaan myös opettaa laitteen liittämisen jälkeen.

- Paina opettamista varten virtuaalisen käsilähettimen vastaavaa painiketta.
- Käsilähetimen opetus on kuvattu liitetyn laitteen käyttöohjeessa.

## 7.10 Laitteen poistaminen



### Kuvaruutu "Omat laitteet"

#### iOS

Toimit näin:

1. Kosketa poistettavan laitteen riviä, pidä painettuna ja vedä sitä vasemmalle.



2. Paina "Poista".
  - Laite on poistettu.

#### Android

Toimit näin:

1. Kosketa poistettavan laitteen rivillä kohtaa .
2. Vahvista seuraava kysely painamalla "OK".
  - Laite on poistettu.

## 7.11 Kuvaruudun "Asetukset" yleiskuva



## Kuvaruutu "Asetukset"

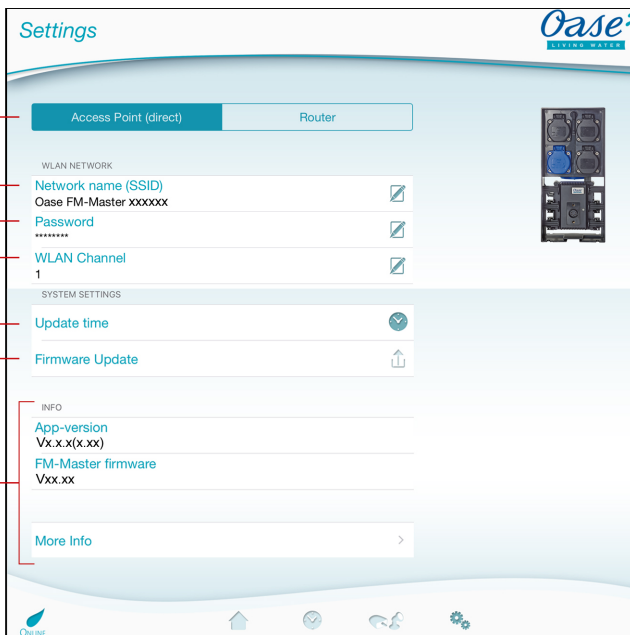

FMR0021

## 1 WLAN-yhteyden valinta

- Painikkeella **Access Point (direct)** käynnistetään FM-Master WLAN Access Point -tilassa. Tässä tilassa älypuhelin/tabletti on suoraan yhdistettynä laitteen WLAN "Oase FM-Master <xxxxxx>" kautta laitteeseen FM-Master WLAN. (→ Suoran WLAN-yhteyden muodostaminen)
- Painikkeella **Router** käynnistetään FM-Master WLAN reititin-tilassa. Tässä tilassa FM-Master WLAN on suoraan yhdistettynä jonkin reitittimen käytettävissä olevaan WLAN-verkkoon. Käyttöä varten täytyy älypuhelimien/tablettien olla yhdistettynä samaan WLAN-verkkoon. (→ Yhteyden muodostaminen WLAN-reitittimeen WPS:n kautta) (→ Yhteyden muodostaminen WLAN-reitittimeen manuaalisesti)



## 2 Verkkotunnus (SSID)

- Rekisteröinti "Access Point (suoraan)"
  - Laitte antaa käyttöön langattoman verkon (WLAN) ilmoitetulla verkkotunnuksella, johon älypuhelin/tabletti on suoraan yhdistettynä.
  - Verkkotunnus tehdasasetuksissa on laitteessa FM-Master WLAN tarrassa tyypikkilven vieressä. (→ Suoran WLAN-yhteyden muodostaminen)
  - Kosketussymbolin  avulla verkkotunnusta muutetaan. Viimeiset kuusi merkkiä "xxxxxx" ovat laitekohtaisia ja kiinteästi esimääriteltäviä. (→ Verkkotunnuksen muuttaminen)
- Rekisteröinti "reititin":
  - Sen WLAN-verkon näyttö, johon FM-Master WLAN on yhdistettynä.

## 3 Salasana

- Tehdasasetusten salasana "oase1234" on laitteessa FM-Master WLAN tarrassa tyypikkilven vieressä. (→ Käyttöönotto)
- Kosketussymbolilla  muutetaan WLAN-salasanaa suoralle WLAN-yhteydelle (Access Point). (→ WLAN-salasanan muuttaminen)



- 4 WLAN-kanava
  - Jos asetettu kanava on muiden langattomien laitteiden kuormittama, on mahdollisuus vaihtaa jollekin toiselle kanavalle.
  - Häiriöt WLAN-yhteydessä voidaan mahdollisesti poistaa valitsemalla jokin toinen kanava.
  - Käytettävissä vain Access Point -tilassa.
- 5 Kellonajan päivitys
  - Kosketussymbolin  kautta päivitetään laitteen FM-Master WLAN järjestelmäaika käyttölaitteen kellonaikaan. (→ Järjestelmäajan päivitys)
- 6 Laiteohjelmiston päivitys
  - Kosketussymbolin  avulla laiteohjelmisto päivitetään. (→ Laiteohjelmiston päivitys)
- 7 Laitetietojen näyttö. (→ Laiteohjelmiston päivitys)

## 7.12 Yhteyden muodostaminen WLAN-reitittimeen WPS:n kautta



### Kuvaruutu "Asetukset"

---

Edellytys:

- Älypuhelin/tabletti on suoraan (Access Point) yhteydessä FM-Master WLAN -laitteeseen. (→ Suoran WLAN-yhteyden muodostaminen)
- WLAN-reiitin on säädetty WLAN-standardille 802.11b. FM-Master WLAN tukee vain tätä standardia.

Toimit näin:

1. Näpäytä .
2. Valitse vaihtoehdoista kohta "WPS".
  - WPS aktivoituu. Aktivoi 2 minuutin aikana WPS WLAN-reitittimessä. Lue tarvittaessa reitittimen ohjeet.
  - Yhteys on muodostettu, kun LED laitteessa FM-Master WLAN vilkkuu hitaasti vihreänä (2 sekuntia päällä, 1 sekunti pois).
3. Yhdistä älypuhelin/tabletti WLAN-reitittimen verkkoon.
  - Sovellus voi nyt yhdistyä reitittimen kautta laitteeseen FM-Master WLAN.

## 7.13 Yhteyden muodostaminen WLAN-reitittimeen manuaalisesti



### Kuvaruutu "Asetukset"

---

Edellytys:

- Älypuhelin/tabletti on suoraan (Access Point) yhteydessä FM-Master WLAN -laitteeseen. (→ Suoran WLAN-yhteyden muodostaminen)
- WLAN-reiitin on säädetty WLAN-standardille 802.11b. FM-Master WLAN tukee vain tätä standardia.

Toimit näin:

1. Näpäytä .
2. Valitse vaihtoehdoista kohta "Manuaalinen yhteys".
3. Syötä reitittimen verkkotunnus (SSID).
4. Syötä reitittimen salasana ja vahvista painamalla "OK".
  - Yhteyden muodostaminen kuitataan varoitusäänellä.
  - Yhteys on muodostettu, kun LED laitteessa FM-Master WLAN vilkkuu hitaasti vihreänä (2 sekuntia päällä, 1 sekunti pois).
5. Yhdistä älypuhelin/tabletti WLAN-reitittimen verkkoon.
  - Sovellus voi nyt yhdistyä reitittimen kautta laitteeseen FM-Master WLAN.

## 7.14 Verkkotunnuksen muuttaminen



### Kuvaruutu "Asetukset"

---

Toimit näin:

1. Kosketa "Verkkotunnuksen (SSID)" vieressä kohtaa .
  - Valtuutusta koskeva kysely tulee näyttöön.
2. Syötä oikea WLAN-salasana ja vahvista painamalla "OK".
3. Syötä uusi verkkotunnus ja vahvista painamalla "MUUTA".
  - FM-Master WLAN ilmoittaa onnistuneen muutoksen kuittausäänellä.
  - WLAN-yhteys laitteeseen FM-Master WLAN katkeaa ja muodostuu uudelleen.
4. Muodosta WLAN-yhteys uudelle verkkotunnuksella.

## 7.15 WLAN-salasanan muuttaminen



### Kuvaruutu "Asetukset"

---

Toimit näin:

1. Kosketa "WLAN-salasanan" vieressä kohtaa .
  - Valtuutusta koskeva kysely tulee näyttöön.
2. Syötä vanha, oikea WLAN-salasana ja vahvista painamalla "OK".
3. Syötä uusi WLAN-salasana, toista syötetty tieto ja vahvista painamalla "MUUTA".
  - FM-Master WLAN ilmoittaa onnistuneen muutoksen kuittausäänellä.
  - WLAN-yhteys laitteeseen FM-Master WLAN katkeaa ja muodostuu uudelleen.
4. Muodosta WLAN-yhteys uudella salasanalla.



### OHJE

Android-järjestelmän älypuhelimessa/tabletissa saattaa salasanan muuttamisen jälkeen valtuutus tapahtua virheellisesti, koska uutta salasanaa ei automaattisesti kysytä. Korjaus:

- Valitse älypuhelimien/tabletin WLAN-asetuksissa verkkotunnus ja syötä uusi salasanana.
- Poista älypuhelimien/tabletin WLAN, valitse WLAN uudelleen ja muodosta yhteys.

## 7.16 Järjestelmäajan päivitys



### Kuvaruutu "Asetukset"

---

Toimit näin:

1. Näpätä "Kellonajan päivitys" vieressä kohtaa .
  - Kosketussymboli on aktiivinen, jos laitteen FM-Master WLAN järjestelmäaika poikkeaa käyttölaitteen kellonajasta.
  - Kellonaika päivitetään vain, kun kosketussymboli on aktiivinen.
2. Vahvista kysely painamalla "OK".

## 7.17 Laiteohjelmiston päivitys



### Kuvaruutu "Asetukset"

Laiteohjelmiston päivityksessä FM-Master WLAN siirtyy laiteohjelmiston päivitystilaan ja asettaa uuden verkon käyttöön. Päivityksen asentamista varten täytyy älypuhelimien/tabletin olla yhdistettynä tähän verkkoon.



#### OHJE

Edellytykset virheettömälle laiteohjelmiston päivitykselle:

- Muut WLAN-yhteydet laitteeseen FM-Master WLAN on katkaistu.
- WLAN-yhteyden signaalivoimakkuus on erittäin hyvä.
- FM Master -sovellusta ei päivityksen aikana lopeteta.
- Älypuhelimien/tabletin virransäästötila on kytketty pois päältä.
- Älypuhelimien/tabletin akku on riittävästi ladattu. Päivitys kestää jopa 2 minuuttia.
- Laitteen FM-Master WLAN virransyöttö ei katkea.

Toimit näin:

1. Kosketa "FM-Master Firmware" viereen kohtaan 
  - Kosketussymboli tulee esiin vain, kun päivitys on saatavilla.
2. Vahvista virheettömän päivityksen ohjeet.
  - FM-Master WLAN siirtyy laiteohjelmiston päivitystilaan ja vahvistaa siirtymisen kuittausäänellä.
  - FM-Master WLAN antaa verkon „OASE\_UPDATE\_XXXXXX“ käyttöön.
  - Ohje verkon vaihtamiseen tulee esiin.
3. Yhdistä älypuhelin/tabletti verkkoon „OASE\_UPDATE\_XXXXXX“.
4. Siirry kuvaruutuun sovelluksen "Asetukset" ja vahvista ohjeet.
  - Päivitys käynnistyy.
  - Päivityksen kulku esitetään näytössä.
5. Yhdistä onnistuneen päivityksen jälkeen älypuhelin/tabletti WLAN-verkkoon FM-Master WLAN.

## 7.18 Laitetietojen näyttö



### Kuvaruutu "Asetukset"

Näyttöön tulevat tiedot:

- Laitteen FM Master App sovellusversio
- Laitteen FM-Master WLAN laiteohjelmistoversio

Näpäytä "Muita tietoja" saadaksesi esiin seuraavat tiedot:

- Laitteen FM-Master WLAN sarjanumero
- Paikallinen IP-osoite
- Laitteen FM-Master WLAN IP-osoite
- Näpäytä [Product informations / FAQ](#), saadaksesi OASE-verkkosivustolta tuotteesta lisätietoja ja apua ongelmisissa.

### 7.19 Verkkoasetusten nollaaminen

Verkkoasetukset palautetaan toimitustilaan. Tallennetut merkinnät laitekirjastosta ja ajastinkello säilyvät.

Toimit näin:

I

1. Irrota sulikutulppa.
2. Työnnä huoltoaukkoa aukkoon molempien ylempien pistorasioiden välillä, kunnes tuntuu vastus. Reset-painike on saavutettu.
3. Pidä Reset-painiketta n. 5 sekuntia painettuna.
  - Varoitusääni kuuluu lyhyin väliajoin, se kuittaa verkkoasetusten poistamista.
  - WLAN-reitittimen verkkotunnus (SSID) ja salasana on poistettu.
  - Laitteen FM-Master WLAN salasana on palautettu tehdasasetuksiin.
  - LED laitteessa FM-Master WLAN palaa vihreänä.
  - FM-Master WLAN käynnistyy Access Point -tilassa, ja sen voi nyt yhdistää suoraan älypuhelimeseen/tablettiin.
4. Aseta sulikutulppa paikoilleen.

### 7.20 Tehdasasetusten palauttaminen

Lisätyt laitteet ja yksilölliset verkkoasetukset poistuvat, kun laite palautetaan tehdasasetuksiin.

Toimit näin:

I

1. Irrota sulikutulppa.
2. Työnnä huoltoaukkoa aukkoon molempien ylempien pistorasioiden välillä, kunnes tuntuu vastus. Reset-painike on saavutettu.
3. Pidä Reset-painiketta väh. 15 sekuntia painettuna.
  - 5 sekunnin jälkeen kuuluu lyhyin väliajoin varoitusääni, sen jälkeen 10 sekunnin kuluttua kuuluu jatkuva varoitusääni. Sen jälkeen LED vilkkuu ja tehdasasetusten palauttaminen käynnistyy.
  - Tehdasasetukset on palautettu, kun vihreä LED palaa.
4. Aseta sulikutulppa paikoilleen.

## 8 Häiriöpoisto

### 8.1 Häiriötaulukko

Häiriö	Syy	Korjaus
WLAN-yhteyttä ei voi muodostaa, vaikka WLAN-asetuksissa näytössä näkyy verkon nimi	Älypuhelin/tabletti ei voi aktualisoida syötettyjä yhteystietoja verkkoa varten	<p>iOS:</p> <ul style="list-style-type: none"> <li>• Valitse verkko ja näpäytä kohtaa ①</li> <li>• Näpäytä "Jätä tämä verkko huomiotta" verkon poistamiseksi</li> <li>• Yhdistä sen jälkeen uudelleen verkkoon</li> </ul> <p>Android:</p> <ul style="list-style-type: none"> <li>• Valitse verkko ja näpäytä kohtaa "Poista" verkon poistamiseksi.</li> <li>• Yhdistä sen jälkeen uudelleen verkkoon</li> </ul>
	Reitittimeen säädetty WLAN-standardi ei ole yhteensopiva laitteen FM-Master WLAN kanssa	FM-Master WLAN tukee vain WLAN-standardia 802.11b
FM-Master WLAN ei reagoi käskyihin	WLAN/WiFi on kytketty pois päältä älypuhelimessa/tabletissa	Kytke WLAN/WiFi päälle älypuhelimessa/tabletissa ja muodosta yhteys laitteen FM-Master WLAN
	Häiriölähteitä älypuhelimien/tabletin ja laitteen FM-Master WLAN välillä	<ul style="list-style-type: none"> <li>• Vähennä etäisyyttä älypuhelimien/tabletin ja laitteen FM-Master WLAN välillä</li> <li>• Valitse jokin toinen käyttöpaikka</li> <li>• Luo vapaa näkyvyys väliille FM-Master WLAN ja älypuhelin/tabletti</li> <li>• Valitse suorassa WLAN-yhteydessä (Access Point) välillä FM-Master WLAN ja älypuhelin/tabletti toinen WLAN-kanava (→ Kuvaruudun "Asetukset" yleiskuva)</li> </ul>
	Liian suuri etäisyys välillä älypuhelin/tabletti ja FM-Master WLAN	<ul style="list-style-type: none"> <li>• Vähennä etäisyyttä, älä ylitä maksimikantomatkaa 80 m</li> <li>• Käytä kaupoista saatavaa signaalivahvistinta kantaman lisäämiseksi</li> </ul>
	WLAN-antenni laitteessa FM-Master WLAN on irronnut tai sitä ei ole yhdistetty	Yhdistä WLAN-antenni, kiristä se ja kohdista älypuhelimien/tabletin tai reitittimen suuntaan
	WLAN-antennia laitteessa FM-Master WLAN ei ole kohdistettu	Kohdista WLAN-antenni älypuhelimien/tabletin tai reitittimen suuntaan
	Laitteen FM-Master WLAN virransyöttö katkennut	Yhdistä virransyöttö <ul style="list-style-type: none"> <li>• Vihreä LED palaa</li> <li>• Vihreä LED vilkkuu, kun WLAN-yhteys on muodostettu</li> </ul>
	Vastaanotin osassa FM-Master WLAN viallinen	Yhteydenotto OASE-huoltoon välttämätön
Valonsäädin ei toimi	<p>Hienovaroke on lauennut</p> <ul style="list-style-type: none"> <li>• Jokin himmentämätön laite on yhdistetty himmennettävään pistorasiaan</li> <li>• Suurin sallittu liitäntäteho on ylittynyt</li> </ul>	<ul style="list-style-type: none"> <li>• Vaihda varoke (→ Tekniset tiedot)</li> <li>• Vain soveltuvia laitteita saa yhdistää himmennettävään pistorasiaan</li> <li>• Noudata suurinta sallittua liitäntätehoa</li> </ul>
FM-Master WLAN kytkee väärään kellonaikaan	Laitteen FM-Master WLAN järjestelmäaika ei vastaa todellista kellonaikaa	Päivitä järjestelmäaika käyttölaitteen kellonaikaan. (→ Järjestelmäajan päivitys)
Lisätty OASE-laite kauko-ohjauksella ei reagoi käskyihin	433,92-MHz -kauko-ohjaukselle on etäisyys laitteen FM-Master WLAN liian suuri	Vähennä etäisyyttä välillä FM-Master WLAN ja OASE-laite, älä ylitä maksimikantomatkaa 80 m
Lisätty DMX-laite ei reagoi käskyihin	Datajohdossa on katkos	Tarkasta DMX-liittännät
Käsilähtetimen käskyihin reagoi useita laitteita	DMX-laitteessa ei ole virransyöttöä	Yhdistä virransyöttö
	Laitteen FM-Master WLAN jollekin kanavalle on opetettu useita laitteita	Poista vieras laite <ul style="list-style-type: none"> <li>• Laitteen poistaminen on kuvattu laitteen käyttöohjeessa</li> </ul>
LED vilkkuu nopeasti keltaisena	FM-Master WLAN on laiteohjelmiston päivitys-tilassa	Käynnistä FM-Master WLAN uudelleen (katkaise virransyöttö ja yhdistä uudelleen) Yhdistä älypuhelin/tabletti verkkoon „OASE_UPDATE_xxxxxx” ja käynnistä sovelluksen kautta laiteohjelmiston päivitys

Häiriö	Syy	Korjaus
LED vilkkuu hitaasti keltaisena (2 sekuntia päällä, 1 sekunti pois)	FM-Master WLAN hakee WLAN-yhteyttä reitittimeen	<ul style="list-style-type: none"> <li>• Vähennä etäisyyttä, älä ylitä maksimikantomatkaa 80 m</li> <li>• Poista sellaiset häiriolähteet, jotka voivat heikentää WLAN-signaalia (esim. muut langattomat laitteet, korkeuserot)</li> <li>• Kytke WLAN-reititin päälle</li> <li>• Aktivoi reitittimessä WLAN-toiminto</li> <li>• Jos reitintä ei enää ole olemassa tai se on viallinen, nollaa verkkoasetukset laitteessa FM-Master WLAN, jotta voit ohjata sitä suoraan tilan Access Point -tilan kautta (→ Verkkoasetusten nollaaminen)</li> <li>• Yhdistä FM-Master WLAN johonkin toiseen reitittimeen (→ Yhteyden muodostaminen WLAN-reitittimen kautta)</li> </ul>
LED vilkkuu punaisena	Sisäinen virhe	<ul style="list-style-type: none"> <li>• Katkaise virransyöttö, odota 10 sekuntia, yhdistä virransyöttö uudelleen</li> <li>• Laitteen FM-Master WLAN palautus tehdasasetuksiin</li> </ul>
Laite ei käynnisty, punainen LED vilkkuu	Laiteohjelmistoa ei löydy	Käynnistä laiteohjelmiston päivitystila manuaalisesti (→ Laiteohjelmiston päivitystilan käynnistäminen manuaalisesti)

## 8.2 Laiteohjelmiston päivitystilan käynnistäminen manuaalisesti

Toimit näin:

I

1. Katkaise virransyöttö.
2. Irrota sulkutulppa.
3. Työnnä huoltoaukkoa aukoon molempien ylempien pistorasioiden välillä, kunnes tuntuu vastus. Reset-painike on saavutettu.
4. Pidä Reset-painiketta painettuna.
5. Yhdistä virransyöttö uudelleen Reset-painikkeen painamisen aikana.
6. Vapauta Reset-painike n. 2 sekunnin kuluttua.
  - FM-Master WLAN on laiteohjelmiston päivitystilassa, kun LED vilkkuu keltaisena.
7. Muodosta älypuhelimella/tabletilla WLAN-yhteys laitteeseen WLAN OASE\_UPDATE\_XXXXXX.
8. Käynnistä laiteohjelmiston päivitys sovelluksen kautta. (→ Laiteohjelmiston päivitys)
9. Aseta sulkutulppa paikoilleen.

## 9 Puhdistus ja huolto



**HUOMAUTUS!** Vaarallinen sähköjännite!

**Mahdollisia seurauksia:** Kuolema tai vakavia vammoja.

**Suojatoimenpiteet:** Irrota laite sähköverkosta ennen sille tehtäviä töitä.

### 9.1 Laitteen puhdistus

Puhdista laite pehmeällä, siistillä ja kuivalla liinalla. Älä missään tapauksessa käytä syövyttäviä puhdistusaineita tai kemiallisia liuoksia, sillä ne voivat vahingoittaa koteloa ja vaikuttaa laitteen toimintaan.

### 9.2 Varokkeen vaihto

Valonsäädin on varmistettu hienovarokkeella.

Edellytys:

- Yhdistettyjen laitteiden verkkopistokkeet on irrotettu.

Toimit näin:

J

1. Irrota sulkutulppa.
2. Käännä varokkeenpidintä ruuvimeisselillä hieman voimaa käyttäen neljänneskiertos vasemmalle (bajonetti-liitäntä).
3. Poista varokkeenpidin ja hienovaroke.
4. Vaihda hienovaroke.  
Tyyppi: → Tekniset tiedot
5. Kierrä varokkeenpidin takaisin paikoilleen.
6. Aseta sulkutulppa paikoilleen.

## 10 Kuluvat osat

Seuraavat komponentit ovat kuluvia osia, eivätkä kuulu takuun piiriin:

- Tarkkuusvaroke valonsäädin

## 11 Hävittäminen



### OHJE

Tätä laitetta ei saa hävittää talousjätteiden mukana.

- Tee laite käyttökelvottomaksi leikkaamalla laitteen johto poikki ja toimita se kierrätyskeskukseen.

## Tartalomjegyzék

1	Információk ehhez a használati útmutatóhoz .....	282
1.1	A jelen útmutatóban használt szimbólumok .....	282
1.1.1	Figyelmeztetések.....	282
1.1.2	További útmutatások .....	282
2	Csomagolás .....	282
3	Termékleírás .....	282
3.1	Rendeltetésszerű használat .....	283
4	Biztonsági útmutatások .....	283
4.1	Veszélyek a víz és elektromosság kombinációja által .....	283
4.2	Elektromos csatlakoztatás .....	283
4.3	Biztonságos üzemeltetés .....	284
5	Felállítás és csatlakoztatás .....	284
5.1	Az antenna csatlakoztatása .....	284
5.2	A készülék felállítása .....	284
5.3	Az áramellátás csatlakoztatása.....	284
5.4	DMX csatlakozó kábel csatlakoztatása.....	285
5.5	Csatlakoztassa a készülékeket az áramelosztóhoz. ....	285
6	Üzembe helyezés.....	285
6.1	Üzemállapot kijelzése.....	286
6.2	Az alkalmazás telepítése .....	286
6.3	Kapcsolat létesítése WLAN-routeren keresztül .....	286
6.4	Közvetlen WLAN-kapcsolat létrehozása .....	287
7	Kezelés.....	288
7.1	A „Home” képernyő áttekintése.....	288
7.2	Ikon illesztése a dugaszolóaljzathoz .....	289
7.3	Eszköz kezelése kézi jeladóval.....	290
7.4	DMX csatlakozóra csatlakoztatott szivattyú kezelése .....	291
7.5	A „Timer” képernyő áttekintése .....	292
7.6	Időzítő hozzáadása .....	293
7.7	Időzítő módosítása/törlése .....	293
7.8	„Saját eszközeim” képernyő .....	294
7.9	Eszköz hozzáadása .....	295
7.10	Eszköz eltávolítása.....	296
7.11	A „Settings” képernyő áttekintése .....	297
7.12	Kapcsolat létesítése a WLAN-routerrel WPS-en keresztül .....	298
7.13	Kapcsolat létesítése manuálisan a WLAN-routerrel .....	298
7.14	Hálózatnév módosítása .....	299
7.15	WLAN-jelszó módosítása .....	299
7.16	Rendszeridő frissítése.....	299
7.17	Firmware frissítése .....	300
7.18	Eszköz információk megjelenítése.....	300
7.19	Hálózati beállítások visszaállítása .....	301
7.20	Visszaállítás gyári beállításokra .....	301
8	Zavarelhárítás .....	302
8.1	Hibatáblázat.....	302
8.2	A firmwarefrissítési mód manuális indítása .....	303
9	Tisztítás és karbantartás .....	304
9.1	Készülék tisztítása .....	304
9.2	Biztosíték cseréje .....	304
10	Kopóalkatrészek.....	304
11	Megsemmisítés .....	304



Műszaki adatok .....	555
A készüléken található szimbólumok.....	<b>557</b>
Tartozékok .....	558

## Az eredeti használati útmutató fordítása

A használati útmutató verziója: 1.1

### 1 Információk ehhez a használati útmutatóhoz

Üdvözljük az OASE Living Water nevében. Ön ezen termék **GA InScenio FM Master WLAN** megvásárlásával jó döntést hozott.

Az első használatba vétel előtt olvassa el gondosan a használati útmutatót és ismerkedjen meg a készülékkel. Az készülékkel, vagy a készüléken végzett bármilyen munka esetén tartsa be a jelen útmutatóban leírtakat. A készülék helyes és biztonságos használata érdekében feltétlenül vegye figyelembe a biztonsági előírásokat. Őrizze meg gondosan a jelen használati útmutatót. Ha másnak adja a készüléket, adja oda ezt a használati útmutatót is.

#### 1.1 A jelen útmutatóban használt szimbólumok

##### 1.1.1 Figyelmeztetések

A jelen útmutatóban található figyelmeztetések jelzőszavak segítségével vannak csoportosítva, amelyek jelzik a veszély mértékét.



#### FIGYELMEZTETÉS

- Lehetséges veszélyes helyzetet jelöl.
- A figyelmeztetés figyelmen kívül hagyása halált vagy rendkívül súlyos sérüléseket okozhat.



#### ÚTMUTATÁS

A jobb megértést szolgáló információk.

##### 1.1.2 További útmutatások

- A Hivatkozás ábrára, pl. A ábra.  
→ Hivatkozás egy másik fejezetre.

## 2 Csomagolás

A	Darabszám	Leírás
1	1	InScenio FM-Master WLAN
2	1	Védőfedél
3	1	Földbe szúrható rögzítőnyárs
4	1	WLAN-antenna
5	1	Szerviz kapcsoló, a gyári beállításokra történő visszaállításhoz

## 3 Termékleírás

Az FM-Master WLAN beépített WLAN összekötetési technikával rendelkező kerti dugaszolóaljzat. A csatlakoztatott eszközök vezérlése okostelefonnal vagy tablettel és az FM-Master alkalmazással történik.

Tulajdonságok:

- Négy kapcsolható dugaszolóaljzat, amelyekből az egyik dimmelhető.
- A dugaszolóaljzatok beépített időkapcsoló órával 24 órában vezérelhetők.
- Akár 10 távvezérelhető OASE készülék integrálható és vezérelhető az alkalmazással.
- Kiegészítő DMX/RDM csatlakozó a kerti gyűjtővezetékes architektúrához megfelelő OASE végkészülékek, pl. AquaMax Eco Expert vezérléséhez.
- A fröccsenő víz ellen védő burkolat által biztosított az egész éves használat.

### 3.1 Rendeltetésszerű használat

Az GA InScenio FM Master WLAN készülék kizárólag a következőképpen használandó:

- Üzemelés csak áramellátás-elosztóként, arra alkalmas OASE termékekhez.
- Üzemelés -20 °C és +45 °C közötti környezeti hőmérséklet esetén.
- Üzemeltetés a műszaki adatok betartása mellett.

Az GA InScenio FM Master WLAN készülékre a következő korlátozások érvényesek:

- Ne csatlakoztasson olyan eszközöket, amelyek személyeket vagy dologi értékeket fenyegető veszélyek forrásai lehetnek, vagy amelyeket vészhelyzetben azonnal ki kell kapcsolni.
- Nem szabad vízben vagy víz alatt használni.

## 4 Biztonsági útmutatások

A készülékből veszélyek indulhatnak ki személyekre és dologi értékekre, ha a készüléket szakszerűtlenül, ill. nem a használati célnak megfelelően alkalmazzák, vagy ha nem veszik figyelembe a biztonsági utasításokat.

**A jelen készüléket 8 évesnél idősebb gyermekek, valamint csökkent fizikai, érzékszervi vagy mentális képességű, ill. hiányos tapasztalattal és megfelelő tudással rendelkező személyek akkor kezelhetik, ha felügyelet alatt állnak, vagy a készülék biztonságos használata vonatkozásában eligazításban részesültek, és megértették az ebből eredő veszélyeket.**

**Gyermekek nem játszhatnak a készülékkel.**

**Tisztítást és a felhasználó által végzendő karbantartási munkákat nem végezhetnek olyan gyermekek, akik nem állnak felügyelet alatt.**

### 4.1 Veszélyek a víz és elektromosság kombinációja által

- A víz és elektromosság kombinációja nem előírászerű csatlakoztatás vagy szakszerűtlen kezelés esetén áramütés miatti halálhoz vagy súlyos sérülésekhez vezethet.
- Mielőtt a vízbe nyúlna, feszültségmentesítse az összes vízben lévő készüléket.

### 4.2 Elektromos csatlakoztatás

- Az elektromos szerelési munkálatoknak meg kell felelniük a létesítésre vonatkozó nemzeti rendelkezéseknek, és ezeket kizárólag villamossági szakember végezheti el.
- Egy személy akkor számít villamossági szakembernek, ha szakmai képzése, ismeretei és tapasztalatai alapján képes és jogosult a rábízott munkát felmérni és elvégezni. A szakembernek képesnek kell lennie a lehetséges veszélyek felismerésére, valamint a vonatkozó regionális és nemzeti szabványok, előírások és rendelkezések betartására is.
- Kérdések és problémák esetén forduljon villamossági szakemberhez.
- A készülék csatlakoztatása csak akkor megengedett, ha a készülék és az áramellátás elektromos adatai megegyeznek. A készülék adatai a típustáblán, a csomagoláson vagy ebben az útmutatóban találhatóak meg.
- A készüléket maximum 30 mA névleges áramerősségű hibaáram-védelemmel kell ellátni.
- A hosszabbító vezetékeknek és elosztóknak (pl. elosztósáv) alkalmasnak kell lenniük szabadban történő használatra (fröccsenő víz elleni védelem).
- A csatlakozókat védje a nedvességtől.

### 4.3 Biztonságos üzemeltetés

- A készülék üzemeltetése kizárólag védőburkolattal engedélyezett. Ez védi a csatlakozókat és dugaszokat az esőtől és a fröccsenő víztől.
- A készülék, a csatlakozók és aljakok nem vízállók, ezért a vízbe nem helyezhetők bele, ill. ott nem szerelhetők össze.
- Sérült elektromos vezetékek vagy sérült ház esetén a készüléket tilos üzemeltetni.
- Ne hordozza vagy húzza a készüléket a csatlakozó vezetékénél fogva!
- A vezetékeket sérülésektől védetten fektesse le és ügyeljen arra, hogy senki ne eshessen el bennük.
- Csak akkor nyissa fel a készülék vagy a hozzá tartozó részek házát, ha erre az útmutató kifejezetten felszólítja.
- Csak olyan munkálatokat végezzen a készüléken, amelyek a jelen útmutatóban ismertetve vannak. Forduljon felhatalmazott ügyfélszolgálati ponthoz vagy kétség esetén a gyártóhoz, ha az adott probléma nem szüntethető meg.
- Kizárólag eredeti pótalkatrészeket és tartozékokat használjon a készülékhöz.
- Soha ne végezzen műszaki változtatásokat a készüléken.

## 5 Felállítás és csatlakoztatás



**FIGYELEM!** Veszélyes elektromos feszültség.

**Lehetséges következmények:** Halálos vagy súlyos sérülések.

**Övintézkedések:**

- A készüléket csak védőburkolattal üzemeltesse.
- A készüléket elárasztástól védett helyen, a víztől minimum 2 m távolságra állítsa fel.

### 5.1 Az antenna csatlakoztatása

Ez az alábbiak szerint végezhető el:

C

1. Vegye le a dugót, és csavarja fel az antennát.
2. Állítsa be az antennát.

### 5.2 A készülék felállítása

Ez az alábbiak szerint végezhető el:

B

- A készüléket legalább 2 m-re állítsa fel a tó szélétől.
- A készüléket ne tegye ki közvetlen napsugárzásnak.

D

1. Távolítsa el a készülékről a védőburkolatot.
2. A földbe szúrható rögzítőnyársat kb.  $\frac{3}{4}$  hosszában szúrja le a földbe.
3. Tolja a készüléket a cövekre.
4. A készülékkel együtt a földbe szúrható rögzítőnyársat teljes hosszában szúrja le a földbe.
5. Ellenőrizze a stabilitást.

### 5.3 Az áramellátás csatlakoztatása

Ez az alábbiak szerint végezhető el:

E

Hálózati csatlakozódugasszal rendelkező készülék:

- Dugja rá a hálózati kábel csatlakozóját a készülék dugaszára.

F

Hálózati kábellel rendelkező készülék:

- Csatlakoztassa a készüléket a villamos hálózatra.
  - A villamos hálózaton csak villamossági szakember végezhet munkát.
  - Tartsa be a hálózati kábelen a csatlakozókiosztásra vonatkozó jelölést.
  - A kábelereket csak érvéghüvellyel szabad bekötni.

#### 5.4 DMX csatlakozó kábel csatlakoztatása

Ez az alábbiak szerint végezhető el:

G

1. Vegye le a készülékről a védősapkát.
2. Illessze fel a csatlakozó kábel dugaszát, és biztosítsa a két csavarral (max. 2,0 Nm).
  - A gumitömítésnek tisztának kell lennie és pontosan kell illeszkednie.
  - A sérült gumitömítést cserélje ki.

#### 5.5 Csatlakoztassa a készülékeket az áramelosztóhoz.

- Ne csatlakoztasson a készülékre InScenio vezérlőkészülékeket vagy mobil többrészes dugaszolóaljzatokat a készülékre.

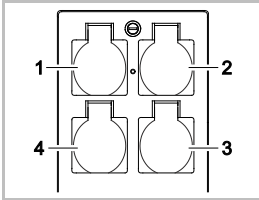

1. dugaszolóaljzat, kapcsolható (max. 10 A / 2000 W)
2. dugaszolóaljzat, kapcsolható (max. 10 A / 2000 W)
3. dugaszolóaljzat, kapcsolható (max. 10 A / 2000 W)
4. dugaszolóaljzat, kapcsolható és dimmelhető (40 W ... 320 W)

**Fontos:** A készülék teljes terhelése nem haladhatja meg a 16 A / 3600 W értéket!

Ez az alábbiak szerint végezhető el:

1. Válasszon megfelelő dugaszolóaljzatot (lásd a fenti ábrát), és dugja a készülék hálózati csatlakozódugaszát a dugaszolóaljzatba.
  - Ellenőrizze, hogy az Ön OASE készüléke csatlakoztatható-e erre a dugaszolóaljzatra. Ehhez olvassa el a csatlakoztatni kívánt készülék használati útmutatóját.
  - Alapvetően a következő érvényes: A transzformátorral üzemelő készülékeket tilos dimmelhető dugaszolóaljzatra csatlakoztatni.

H

2. Helyezze fel a védőburkolatot.

## 6 Üzembe helyezés

A kezelés az „Oase FM-Master“ alkalmazással történik az okostelefonon/tableten. Az üzembe helyezést ebben a sorrendben kell elvégezni:

- Telepítse az „OASE-FM-Master“ alkalmazást. (→ Az alkalmazás telepítése)
- Csatlakoztassa az FM-Master WLAN-t az áramhálózatra.
- WLAN-kapcsolat létrehozása.

Az okostelefon/tablet két módon tud kapcsolódni az FM-Master WLAN eszközhöz:

- Az okostelefon/tablet és az FM-Master WLAN egy rendelkezésre álló WLAN routerrel keresztül kapcsolódik egymáshoz. (→ Kapcsolat létesítése WLAN-routeren keresztül)
- Az okostelefon/tablet és az FM-Master WLAN közvetlenül WLAN-on keresztül kapcsolódik egymáshoz. (→ Közvetlen WLAN-kapcsolat létrehozása)



### ÚTMUTATÁS

Az FM-Master WLAN-on lévő LED jelzi a mindenkori üzemállapotot. (→ Üzemállapot kijelzése)

## 6.1 Üzemállapot kijelzése

A

A LED az FM-Master WLAN üzemállapotát jelzi.

- Segítség zavaroknál vagy hibás működés esetén: (→ Hibatáblázat)

LED színe	LED állapota	Leírás
–	Nem világít.	Az FM-Master WLAN ki van kapcsolva.
Zöld	Világít	Az FM-Master WLAN üzemkész vagy az Access-Point üzemmódon keresztül kapcsolódik az okostelefonnal/tablettel.
	Gyorsan villog	A WPS funkció aktiválva van, az FM-Master WLAN a router hozzáférési adataira vár.
	Lassan villog (2 másodpercig világít, 1 másodpercre kialszik)	Az FM-Master WLAN üzemkész vagy az Access-Point üzemmódon keresztül kapcsolódik az okostelefonnal/tablettel.
Sárga	Világít	Az FM-Master WLAN indulási fázisban van.
	Gyorsan villog	Az FM-Master WLAN firmwarefrissítési módban van.
	Lassan villog (2 másodpercig világít, 1 másodpercre kialszik)	Az FM-Master WLAN kapcsolódni próbál a routerhez.
Piros	Villog	Hiba Megoldás: <ul style="list-style-type: none"> <li>• Válassza le az áramellátást, várjon 10 másodpercet, majd csatlakoztassa ismét az áramellátást.</li> <li>• Az FM-Master WLAN visszaállítása gyári beállításra (→ Visszaállítás gyári beállításokra)</li> <li>• Firmware-frissítés végzése (→ Firmware frissítése)</li> </ul>

## 6.2 Az alkalmazás telepítése

iOS

Android

Az alábbiak szerint végezze el:



1. Nyissa meg a Google Play vagy az App Store alkalmazást.

2. Keresse meg és telepítse az „Oase FM-Master” alkalmazást.

– Kövesse az utasításokat a telepítés közben.

3. Hagyja jóvá a készülék belső adataihoz való hozzáférésre vonatkozó kéréseket.

– Ha engedélyezik a hozzáférést, akkor egyedi termékfotók készíthetők a dugaszolóaljzatok jelölésére.

– A kérés a telepítés közben (Android) vagy az alkalmazás futtatásakor (iOS) történik.

A sikeres telepítést követően az alkalmazás megjelenik a kijelzőn.

## 6.3 Kapcsolat létesítése WLAN-routeren keresztül

Feltétel:

- A router és az FM-Master WLAN közötti WLAN-kapcsolat hatótávolsága legfeljebb 80 m zavarforrások nélkül és szabad rálátás esetén.
- A WLAN-routerben a 802.11b WLAN-szabvány van beállítva. Az FM-Master WLAN csak ezt a szabványt támogatja.

A kapcsolat három különböző módon hozható létre:

- Kapcsolódás WPS-en keresztül gombnyomással
- Kapcsolódás az „Oase FM-Master” alkalmazással WPS-en keresztül (→ Kapcsolat létesítése a WLAN-routerrel WPS-en keresztül)
- Manuális kapcsolódás az „Oase FM-Master” alkalmazással WPS-en keresztül (→ Kapcsolat létesítése manuálisan a WLAN-routerrel)

### Kapcsolódás WPS-en keresztül gombnyomással

A WPS (Wi-Fi Protected Setup) funkcióval gombnyomásra biztonságos kapcsolat jön létre a WLAN-router és az FM-Master WLAN készülék között.

- Nem kell megadni az SSID azonosítót és a jelszót.
- A WLAN-routernek támogatnia kell a WPS funkciót.

Ez az alábbiak szerint végezhető el:

A routeren:

1. A WPS aktiválásához nyomja meg a WPS gombot a routeren.
  - Vegye figyelembe a router használati útmutatójában található adatokat.
  - A WPS csak korlátozott ideig aktív. Ezen idő alatt aktiválja a WPS-t az FM-Master WLAN eszközön.

□ I

Az FM-Master WLAN eszközön:

2. Vezesse be a szervizstiftet a két felső dugaszolóaljzat közé, amíg ellenállást nem érez. Elérte a reset gombot.
3. A WPS aktiválásához röviden nyomja meg a reset gombot (max. 2 másodpercig).
  - A LED zölden világít és gyorsan villog.
  - A WPS kb. 2 percig aktív marad.
  - A kapcsolat akkor jött létre, ha LED lassan zölden villog (2 másodpercig világít, 1 másodpercre kialszik).

Az okostelefon/tableten:

4. Kapcsolat létesítése a WLAN-routerrel.
5. Indítsa el az „OASE-FM-Master” alkalmazást.

## 6.4 Közvetlen WLAN-kapcsolat létrehozása

Az okostelefon/tablet és az FM-Master közötti WLAN hatótávolsága legfeljebb 80 m zavarforrások nélkül és szabad rálátás esetén.

- A hálózati név (SSID) ① és az alapértelmezett jelszó ② a típus tábla mellett elhelyezett címkén található az FM-Master WLAN készüléken.
- A kapcsolat kódolt, és jelszó védő.
  - Javaslat: Első üzembe helyezéskor változtassa meg a jelszót, hogy megakadályozza az illetéktelenek hozzáférést az FM-Master WLAN készülékhez.
- Az "Oase FM-Master <xxxxxx>" hálózati név (SSID) utolsó hat karaktere eszközspecifikus, és fixen meg van adva.
- Az FM-Master WLAN jelszava gyárilag „oase1234”-re van beállítva. Biztonsági okokból üzembe helyezés után a jelszót meg kell változtatni.



Az alkalmazott ikonok eltérhetnek az okostelefon/tableten megjelenő ikonoktól.

iOS

Android

Az alábbiak szerint végezze el:

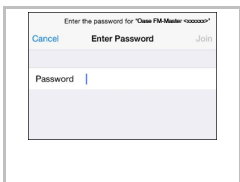

1. Nyissa meg a beállításokat.
2. Válassza ki a WLAN/Wifi lehetőséget és aktiválja.
3. A hálózati listából válassza ki a „Oase FM-Master <xxxxxx>” hálózati kapcsolatot.
4. Írja be a jelszót, és válassza ki a „Csatlakozás” lehetőséget.
  - Felépül a kapcsolat az FM-Master WLAN eszközzel.
  - Sikeres kapcsolódás esetén a hálózati név alatt „Csatlakoztatva” (Android) vagy egy „✓” ikon (iOS) látható.
  - Más WLAN-kapcsolatok nincsenek aktiválva.
5. Indítsa el az „Oase FM-Master” alkalmazást.
  - Az alkalmazás automatikusan kiválasztja az operációs rendszer nyelvét. Ha az alkalmazás nem támogatja az adott nyelvet, akkor az angol kerül beállításra.

7 Kezelés









7.1 A „Home” képernyő áttekintése



A „Home” képernyő



FMR0015

- 1
  - 
    - A dugaszolóaljzat be-/kikapcsolása
      - Az adott dugaszolóaljzat be- vagy kikapcsolásához érintse meg az ikont.
    - Fénykép hozzáadása az ikonhoz (→ Ikon illesztése a dugaszolóaljzathoz)
- 2
  - 
    - Előző/következő oldal választása
    - Az oldal kiválasztásához érintse meg az ikont.
- 3
  - 
    - Időzítő aktiválása/deaktiválása
    - A négy dugaszolóaljzathoz való időzítő aktiválásához/deaktiválásához érintse meg az ikont.
- 4
  - 
    - „Home” képernyő
    - A képernyő kiválasztásához érintse meg az ikont.
    - Erről a képernyőről kezelhetők a csatlakoztatott eszközök.
  - 
    - „Timer” képernyő
    - A képernyő kiválasztásához érintse meg az ikont.
    - Dugaszolóaljzatok vezérlése beépített időzítővel 24 órán át.
  - 
    - „Saját eszközeim” képernyő
    - A képernyő kiválasztásához érintse meg az ikont.
    - Távvezérelhető OASE eszközök hozzáadása és konfigurálása
  - 
    - „Settings” képernyő
    - A képernyő kiválasztásához érintse meg az ikont.
    - Eszköz információk megjelenítése
    - Létesítsen kapcsolatot a készülékkel közvetlenül (Access Point) vagy egy WLAN-routeren (router) keresztül.
    - Hálózatnév (SSID) és jelszó módosítása
    - Firmware frissítése
- 5
  - 
    - A WLAN-kapcsolat állapota
    - ONLINE: Az okostelefon/tablet kapcsolódik az FM-Master WLAN-hoz.
    - OFFLINE: Az okostelefon/tablet nem kapcsolódik az FM-Master WLAN-hoz.



- 6 Az FM-Master WLAN rendszerideje.
- A rendszeridő frissíthető a kezelőkészülék idejére. (→ Rendszeridő frissítése)
- 7 
- A bal alsó dugaszolóaljzatra csatlakoztatott eszköz dimmelése
- A csatlakoztatott készülék dimmeléséhez érintse meg és tolja el a csúszka gombját.
  - A csatlakoztatott készülék lépésenként történő dimmeléséhez koppintson a nyílak hegyére.
  - A funkció dimmelhető eszközökhöz áll rendelkezésre.

## 7.2 Ikon illesztése a dugaszolóaljzathoz



### A „Home” képernyő

A dugaszolóaljzatok kapcsolására szolgáló ikonok fotókkal egyénileg alakíthatók.



FMR0019

- 1 A dugaszolóaljzat kapcsolására szolgáló ikon

### iOS

Ez az alábbiak szerint végezhető el:

1. Érintse meg az ikont, és 2 másodpercig tartsa rajta az ujját.
  - A kiválasztáshoz megnyílik egy párbeszédmező.
2. Válassza ki a fotót a könyvtárból, vegye fel a beépített kamerával, vagy távolítsa el.

### Android

Ez az alábbiak szerint végezhető el:

1. Érintse meg az ikont, és 2 másodpercig tartsa rajta az ujját.
  - A kamera kiválasztásához megnyílik egy párbeszédmező.
2. Vegye fel a kívánt témát a beépített kamerával.
  - A fotó automatikusan beillesztődik az ikonba.

### 7.3 Eszköz kezelése kézi jeladóval



#### A „Home” képernyő

Több hozzáadott eszköz esetén koppintson a vagy a ikonra annyiszor, amíg meg nem jelenik a kívánt eszköz.

Alternatívaként: Húzza el az ujját a képernyőn jobbra vagy balra.

- A képernyőn balra fent megjelenik az OASE terméknév.
- A hozzáadott eszköz egyedi névvel egyértelműen megjelölhető. (→ Eszköz hozzáadása)



FMR0020

- 1 Virtuális kézi jeladó
  - A virtuális kézi jeladó megegyezik a fizikai kézi jeladóval.
  - Egy hozzáadott eszközhöz több virtuális vagy fizikai kézi jeladó lehet hozzárendelve.
  - Több azonos eszköz kezelhető közösen egy virtuális kézi jeladóval. Ehhez a virtuális kézi jeladót be kell tanítani minden eszközre.
    - A kézi jeladó betanítása a hozzáadott eszköz használati útmutatójában van ismertetve.

Ez az alábbiak szerint végezhető el:

1. Koppintson a virtuális kézi jeladó gombjára, ill. érintse meg a gombot és tartsa rajta az ujját.
  - Egy piros LED jelzi, hogy a funkció végrehajtásra kerül.
  - A gombok funkciója a hozzáadott eszköz használati útmutatójában van ismertetve.

## 7.4 DMX csatlakozóra csatlakoztatott szivattyú kezelése



## A „Home” képernyő

Több hozzáadott eszköz esetén koppintson a >>> vagy a <<< ikonra annyiszor, amíg meg nem jelenik a kívánt eszköz.

Alternatívaként: Húzza el az ujját a képernyőn jobbra vagy balra.

- A képernyőn balra fent megjelenik az OASE terméknév.
- A hozzáadott eszköz egyedi névvel egyértelműn megjelölhető. (→ Eszköz hozzáadása)

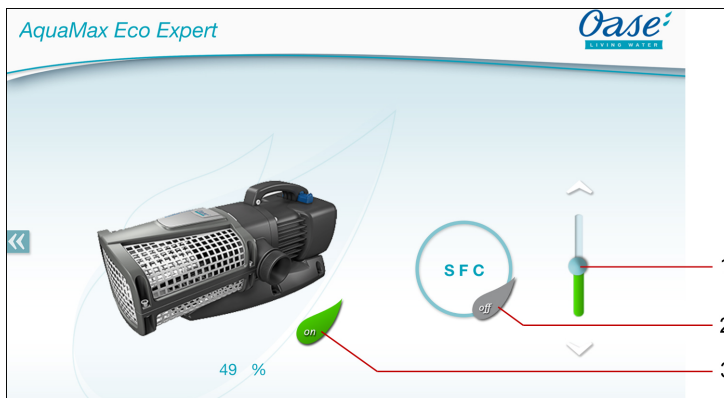

FMR0018

- 1 Fordulatszám beállítása
  - A szivattyú fordulatszámának beállításához érintse meg és tolja el a csúszka gombját.
  - A fordulatszám lépésenként történő beállításához koppintson a nyílak hegyére.
  - Bekapcsolt SFC funkció esetén a fordulatszám beállítása ki van kapcsolva (szürke ikon).
- 2 SFC funkció be-/kikapcsolása
  - Az SFC funkció be- vagy kikapcsolásához koppintson az ikonra.
  - Az SFC funkció a szivattyú használati útmutatójában van ismertetve.
- 3 A szivattyú be- vagy kikapcsolása
  - A szivattyú be- vagy kikapcsolásához koppintson az ikonra.



7.5 A „Timer” képernyő áttekintése

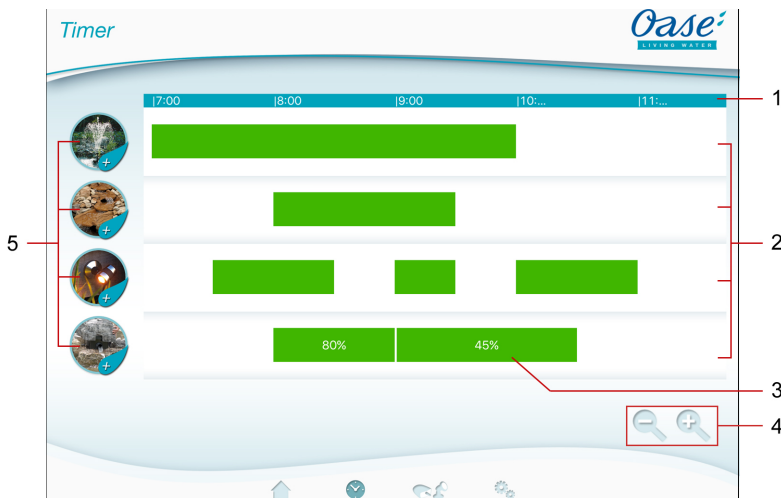

„Timer” képernyő



FMR0023

- 1 24-órás skála (0:00 óra ... 24:00 óra)
- 2 Időtengely a programozott idők ábrázolásához
  - Minden dugaszolóaljzathoz egy időtengely van hozzárendelve.
  - A programozható időzítők zöld sávokként vannak ábrázolva az időtengelyen.
  - Az időtengelyen végzett érintési műveletekkel lehet illeszteni az ábrázolást.
    - Más idők megjelenítéséhez csúsztassa ujját balra vagy jobbra a képernyőn.
    - Az időtengelyek bővítéséhez csúsztassa el egymástól a képernyőre helyezett ujjait.
    - Az időtengelyek szűkítéséhez közelítse egymáshoz az ujjait.
- 3 Programozott időzítő
  - A zöld sáv azt az időszakot mutatja, amely alatt a dugaszolóaljzat be van kapcsolva.
  - A bekapcsolási idő és a kikapcsolási idő a 24-órás skáláról olvasható le.
  - Dimmelhető dugaszolóaljzatnál továbbá megjelenik a dimmer beállított százaléértéke.
- 4 Segédeszközök a szerkesztéshez kis kijelzőnél:
  -  Ikon
    - Időtengelyek szűkítése.
  -  Ikon
    - Időtengelyek bővítése.
- 5 A dugaszolóaljzat ikonja
  - Új időzítő programozásához érintse meg az ikont.

## 7.6 Időzítő hozzáadása



### „Timer” képernyő

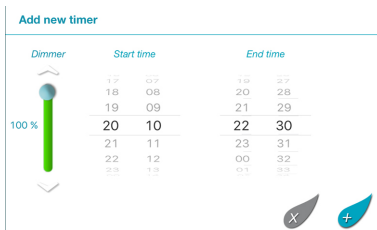

FMR0024

Ez az alábbiak szerint végezhető el:

- Koppintson a kívánt dugaszolóaljzat ikonjára vagy egy szabad területre az időtengelyen, és tartsa ott az ujját.
    - Új időzítő jelenik meg.
  - Függőleges irányban húzza végig az ujját az adott számkérekén addig, amíg be nem állítja a kívánt kezdési és befejezési időt.
  - Dimmelhető dugaszolóaljzatnál továbbá állítson be egy százalékértéket.
  - Az időzítő hozzáadásához koppintson a ikonra.
    - Az időzítő megjelenik az időtengelyen.
- A művelet leállításához koppintson a ikonra.

## 7.7 Időzítő módosítása/törlése



### „Timer” képernyő

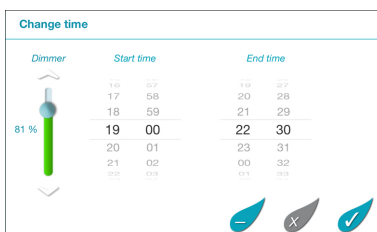

FMR0025

### Időzítő módosítása

Ez az alábbiak szerint végezhető el:

- Érintse meg és tartsa rajta az ujját a kívánt időzítőt.
    - Megjelenik az időzítő.
  - A kívánt kezdési és befejezési idő beállításához húzza végig függőleges irányban az ujját az adott számkérekén.
  - Dimmelhető dugaszolóaljzatnál továbbá állítsa be a kívánt százalékértéket.
  - A beállítások véglegesítéséhez:
  - A módosítások mentéséhez koppintson a ikonra.
    - Az időzítő megjelenik az időtengelyen.
- A művelet leállításához koppintson a ikonra.

### Időzítő törlése

Ez az alábbiak szerint végezhető el:

1. Érintse meg és tartsa rajta az ujját a kívánt időzítőn.
  - Megjelenik az időzítő.
2. A programozott időzítő törléséhez koppintson a  ikonra.
  - Kérdés jelenik meg, hogy csak ezt az időzítőt vagy a dugaszolóaljzat minden programozott időzítőjét törölni kell-e.
3. Koppintson a kívánt parancsra.
  - Törődik az adott időzítő, ill. a dugaszolóaljzat minden időzítője.

## 7.8 „Saját eszközeim” képernyő



### „Saját eszközeim” képernyő

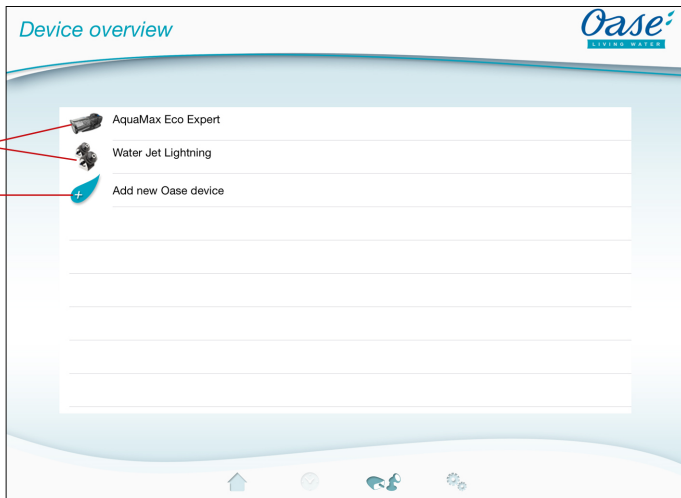

FMR0016

- 1 Már hozzáadott eszközök
- 2 Új eszköz hozzáadása

## 7.9 Eszköz hozzáadása





### „Saját eszközeim” képernyő

Az FM-Master WLAN készülékhez maximum tíz eszköz adható hozzá.



#### iOS

Ez az alábbiak szerint végezhető el:

1. A rendelkezésre álló OASE eszközök listájának megnyitásához koppintson a  ikonra.
2. Egy eszköz kiválasztásához koppintson egy eszközre a listában.
3. Az eszköz hozzáadásához koppintson a  ikonra.
  - Kézi jeladóval rendelkező eszköznél a betanításra vonatkozó kérdés jelenik meg.
4. Nyomja meg az eszközön a betanító gombot, majd erősítse meg a kérdést az „OK”-val.
  - A betanításra szolgáló gomb az eszköz használati útmutatójában van ismertetve.
  - A kézi jeladó betanítása megtörtént.
  - Az eszköz hozzáadása megtörtént.
5. A hozzáadott készülékhez történő név hozzáadásához váltson át az eszközök listájára.
6. Az eszközök listájában koppintson a kívánt eszközre.
  - Megnyílik egy párbeszédmező.
7. Írja be és „OK”-val hagyja jóvá az eszköznevet.
  - Az eszköznév kiosztása megtörtént.

#### Android

Ez az alábbiak szerint végezhető el:

1. A rendelkezésre álló OASE eszközök listájának megnyitásához koppintson a  ikonra.
2. Egy eszköz kiválasztásához koppintson egy eszközre a listában.
3. Az eszköz hozzáadásához koppintson a  ikonra.
4. Erősítse meg a kérdést.
5. Írja be és „OK”-val hagyja jóvá az eszköznevet.
  - Kézi jeladóval rendelkező eszköznél a betanításra vonatkozó kérdés jelenik meg.
6. Kézi jeladóval rendelkező eszköznél nyomja meg az eszközön a betanító gombot, majd erősítse meg a kérdést az „OK”-val.
  - A kézi jeladó betanítása megtörtént.
  - Az eszköz hozzáadása megtörtént.
  - Az eszköznév kiosztása megtörtént.



#### ÚTMUTATÁS

Virtuális kézi jeladó esetén a készüléknév gombfeliratokat is tartalmazhat. Példa FM-Master 3-re:

- „Bio-tó - 1:2 Lámpa:3. szkimmer.vízesés“



#### ÚTMUTATÁS

A virtuális kézi jeladó betanítását a „Home” képernyőn az eszköz hozzáadása után is el lehet végezni.

- Betanításhoz a megfelelő gombot kell megnyomni a virtuális kézi jeladón.
- A kézi jeladó betanítása a hozzáadott eszköz használati útmutatójában van ismertetve.

## 7.10 Eszköz eltávolítása



### „Saját eszközeim” képernyő

---

#### iOS

Ez az alábbiak szerint végezhető el:

1. Érintse meg a törölni kívánt eszköz sorát, tartsa rajta az ujját, és húzza balra.



2. Koppintson a „Törlés” (Delete/Löschen) lehetőségre.
  - Az eszköz eltávolítása megtörtént.

#### Android

Ez az alábbiak szerint végezhető el:

1. A törölni kívánt eszközt tartalmazó sorban koppintson a  ikonra.
2. A következő kérdést erősítse meg „OK”-val.
  - Az eszköz eltávolítása megtörtént.



## 7.11 A „Settings” képernyő áttekintése



## „Settings” képernyő

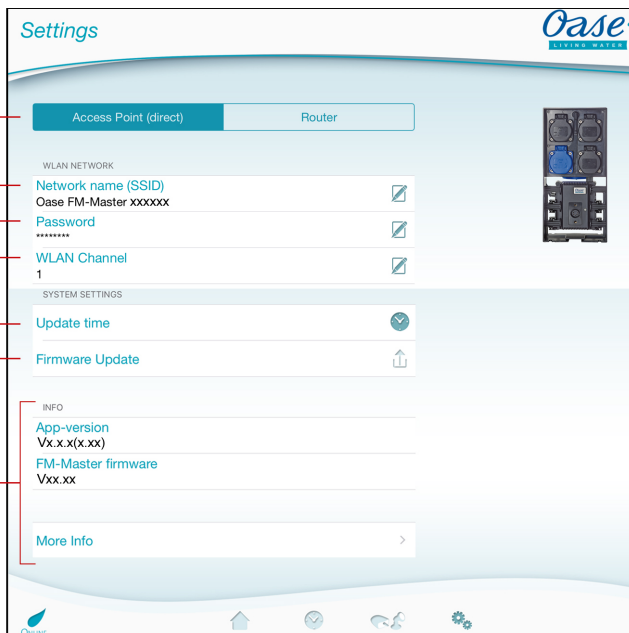

FMR0021

## 1 WLAN-kapcsolat választása



- Az **Access Point (direct)** gombbal az FM-Master WLAN Access-Point üzemmódban indul el. Ebben az üzemmódban az okostelefon/tablet az "Oase FM-Master <xxxxxx>" WLAN-on keresztül közvetlenül kapcsolódik az FM-Master WLAN készülékhez. (→ Közvetlen WLAN-kapcsolat létrehozása)
- A **Router** gombbal az FM-Master WLAN router üzemmódban indul el. Ebben az üzemmódban az FM-Master WLAN egy router rendelkezésre álló WLAN funkcióján keresztül kapcsolódik. A kezeléshez az okostelefonnak/tabletnek ugyanerre a WLAN-ra kell kapcsolódnia. (→ Kapcsolat létesítése a WLAN-routerrel WPS-en keresztül) (→ Kapcsolat létesítése manuálisan a WLAN-routerrel)

## 2 Hálózatnév (SSID)

- „Access Point (direct)” lehetőség
  - A készülék vezeték nélküli hálózatot (WLAN) bocsát rendelkezésre ugyanazon név alatt, amelyhez az okostelefon/tablet kapcsolódik közvetlenül.
  - A gyári beállítású hálózatnév az FM-Master WLAN készüléken a típustábla melletti címkén található. (→ Közvetlen WLAN-kapcsolat létrehozása)
  - A hálózatnév a ikonnal módosítható. Az "xxxxxx" utolsó hat karakter eszközspecifikus, és fixen meg van adva. (→ Hálózatnév módosítása)
- „Router” lehetőség
  - Annak a WLAN-nak a kijelzése, amelyhez az FM-Master WLAN kapcsolódik.

## 3 Password

- A gyári beállítású „oase1234” jelszó az FM-Master WLAN címkéjén található a típustábla mellett. (→ Üzembe helyezés)
- A ikonnal lehet módosítani a közvetlen WLAN-kapcsolat jelszavát (Access Point). (→ WLAN-jelszó módosítása)

- 4 WLAN Channel
  - Ha a beállított csatornát más vezeték nélküli hálózati elemek leterhelik, akkor lehetőség van másik csatornára áttérni.
  - Lehetséges, hogy a WLAN-kapcsolatban fellépő zavarok más csatorna választásával megszüntethetők.
  - Csak Access-Point üzemmódban elérhető.
- 5 Idő frissítése
  - A  ikonnal az FM-Master WLAN rendszerideje a kezelőkészülék idejére frissíthető. (→ Rendszeridő frissítése)
- 6 Firmware Update
  - A firmware a  ikonnal frissíthető. (→ Firmware frissítése)
- 7 A készülék információk megjelenítése (→ Firmware frissítése)

## 7.12 Kapcsolat létesítése a WLAN-routerrel WPS-en keresztül



### „Settings” képernyő

Feltétel:

- Az okostelefon/tablet közvetlenül (Access Point) kapcsolódik az FM-Master WLAN-hoz. (→ Közvetlen WLAN-kapcsolat létrehozása)
- A WLAN-routerben a 802.11b WLAN-szabvány van beállítva. Az FM-Master WLAN csak ezt a szabványt támogatja.

Ez az alábbiak szerint végezhető el:

1. Koppintson a **Router** lehetőségre.
2. A megjelenő lehetőségek közül válassza a „WPS”-t.
  - A WPS aktiválódik. 2 percen belül aktiválja a WPS-t a WLAN-routeren. Adott esetben olvassa el a router útmutatóját.
  - A kapcsolat akkor jött létre, ha LED az FM-Master WLAN-en lassan zölden villog (2 másodpercig világít, 1 másodpercre kialszik).
3. Kapcsolódjon az okostelefonnal/tablettel a router WLAN hálózatára.
  - Ekkor az alkalmazás már kapcsolódni tud a routeren keresztül az FM-Master WLAN készülékkel.

## 7.13 Kapcsolat létesítése manuálisan a WLAN-routerrel



### „Settings” képernyő

Feltétel:

- Az okostelefon/tablet közvetlenül (Access Point) kapcsolódik az FM-Master WLAN-hoz. (→ Közvetlen WLAN-kapcsolat létrehozása)
- A WLAN-routerben a 802.11b WLAN-szabvány van beállítva. Az FM-Master WLAN csak ezt a szabványt támogatja.

Ez az alábbiak szerint végezhető el:

1. Koppintson a **Router** lehetőségre.
2. A megjelenő lehetőségek közül válassza a „Manuális kapcsolódás”-t.
3. Adja meg a hálózatnevet (SSID) és jelszót.
4. Írja be a router jelszavát, és „OK”-val hagyja jóvá.
  - A kapcsolat felépülését figyelmeztető hang nyugtázza.
  - A kapcsolat akkor jött létre, ha LED az FM-Master WLAN-en lassan zölden villog (2 másodpercig világít, 1 másodpercre kialszik).
5. Kapcsolódjon az okostelefonnal/tablettel a router WLAN hálózatára.
  - Ekkor az alkalmazás már kapcsolódni tud a routeren keresztül az FM-Master WLAN készülékkel.

## 7.14 Hálózathív módosítása



### „Settings” képernyő

Ez az alábbiak szerint végezhető el:

1. Koppintson a „Hálózathív (SSID)” mellett a  ikonra.
  - Megjelenik egy a jogosultságra vonatkozó kérdés.
2. Írja be az érvényes WLAN-jelszót, és „OK”-val hagyja jóvá.
3. Írja be az új hálózathívnevet, és „MÓDOSÍT”-tal (ÄNDERN) hagyja jóvá.
  - Az FM-Master WLAN nyugtázó hanggal jelzi a sikeres módosítást.
  - Bontásra és újraindításra kerül a WLAN-kapcsolat az FM-Master WLAN készülékkel.
4. Hozza létre a WLAN-kapcsolatot az új hálózathívnevel.

## 7.15 WLAN-jelszó módosítása



### „Settings” képernyő

Ez az alábbiak szerint végezhető el:

1. Koppintson a „WLAN-jelszó” mellett a  ikonra.
  - Megjelenik egy a jogosultságra vonatkozó kérdés.
2. Írja be a régi érvényes WLAN-jelszót, és „OK”-val hagyja jóvá.
3. Írja be az új WLAN-jelszót, ismételje meg, és „MÓDOSÍT”-tal (ÄNDERN) hagyja jóvá.
  - Az FM-Master WLAN nyugtázó hanggal jelzi a sikeres módosítást.
  - Bontásra és újraindításra kerül a WLAN-kapcsolat az FM-Master WLAN készülékkel.
4. Hozza létre a WLAN-kapcsolatot az új jelszóval.



### ÚTMUTATÁS

Androidos okostelefon/tablet esetén jelszóváltoztatás után a hitelesítés sikertelen lehet, mert az új jelszó lekérdezése nem automatikusan történik. Megoldás:

- Az okostelefon/tablet WLAN-beállításában válassza ki a hálózathívnevet, és írja be az új jelszót.
- Az okostelefonon/tableten törölje, majd válassza ki újra a WLAN-t, és kapcsolódjon a hálózatra.

## 7.16 Rendszeridő frissítése



### „Settings” képernyő

Ez az alábbiak szerint végezhető el:

1. Koppintson az „Idő frissítése” mellett a  ikonra.
  - Az ikon akkor aktív, ha az FM-Master WLAN rendszerideje eltér a kezelőkészülék idejétől.
  - Az idő csak aktív ikon esetén frissül.
2. Erősítse meg a kérdést „OK”-val.

## 7.17 Firmware frissítése



### „Settings” képernyő

A firmware frissítésekor az FM-Master WLAN firmwarefrissítési módra vált, és új hálózatot bocsát rendelkezésre. A frissítés telepítéséhez az okostelefonnak/tabletnek erre a hálózatra kell kapcsolódnia.



### ÚTMUTATÁS

A hibamentes firmware frissítés feltételei:

- Az egyéb WLAN-kapcsolatok le vannak választva az FM-Master WLAN-ról.
- A WLAN-kapcsolat jelerőssége nagyon jó.
- Az FM Master appot nem zárják be frissítés közben.
- Ki van kapcsolva az okostelefon/tablet energiatakarékos üzemmódja.
- Az okostelefon/tablet akkumulátora kellő mértékben fel van töltve. A frissítés legfeljebb 2 percig tart.
- Az FM-Master WLAN áramellátása nem szakad meg.

Ez az alábbiak szerint végezhető el:

1. Koppintson az „FM-Master firmware” mellett a  ikonra.
  - Az ikon csak akkor jelenik meg, ha van elérhető frissítés.
2. Erősítse meg a hibamentes firmware frissítésre vonatkozó útmutatásokat.
  - Az FM-Master WLAN firmwarefrissítési módra vált, és ezt nyugtázó hanggal erősíti meg.
  - Az FM-Master WLAN az „OASE\_UPDATE\_xxxxxx” hálózatot bocsátja rendelkezésre.
  - Megjelenik egy a hálózat váltására vonatkozó utasítás.
3. Kapcsolódjon az okostelefonnal/tablettel az „OASE\_UPDATE\_xxxxxx” hálózatra.
4. Váltson az alkalmazás „Beállítások” képernyőjére, és erősítse meg az utasításokat.
  - A frissítés elindul.
  - Megjelenítődik a frissítés haladása.
5. Sikeres frissítés után kapcsolódjon az okostelefonnal/tablettel az FM-Master WLAN WLAN-hálózatára.

## 7.18 Eszköz információk megjelenítése



### „Settings” képernyő

Megjelenített információk:

- az FM Master App alkalmazás-verziója
- az FM-Master WLAN firmware-verziója

További információk megjelenítéséhez koppintson a „További infók” lehetőségre:

- Az FM-Master WLAN sorozatszám
- Lokális IP-cím
- Az FM-Master WLAN IP-címe
- A termékre vonatkozó további információkhoz és problémák esetén segítséghez, koppintson a [Product informations / FAQ](#) lehetőségre.

### 7.19 Hálózati beállítások visszaállítása

A hálózati beállítások visszaállítódnak a kiszállításkori állapotra. A készülék-könyvtár és az időkapcsoló óra bejegyzései megmaradnak.

Ez az alábbiak szerint végezhető el:

I

1. Húzza le a záródugót.
2. Vezesse be a szervizstiftet a két felső dugaszolóaljzat közé, amíg ellenállást nem érez. Elérte a reset gombot.
3. Kb. 5 másodpercig tartsa nyomva a reset gombot.
  - Rövid ideig figyelmeztető hang hallatszik, amely nyugtázza a hálózati beállítások törlését.
  - A WLAN-router hálózati neve (SSID) és jelszava törlésre került.
  - Megtörtént az FM-Master WLAN jelszavának visszaállítása gyári beállításra.
  - Az FM-Master WLAN-en lévő LED zölden világít.
  - Az FM-Master WLAN Access-Point üzemmódban indul el, és ekkor közvetlenül kapcsolódni lehet rá az okostelefonnal/tablettel.
4. Helyezze be a záródugót.

### 7.20 Visszaállítás gyári beállításokra

A hozzáadott eszközök és az egyéni hálózati beállítások törlődnek a gyári beállításokora történő visszaállításkor.

Ez az alábbiak szerint végezhető el:

I

1. Húzza le a záródugót.
2. Vezesse be a szervizstiftet a két felső dugaszolóaljzat közé, amíg ellenállást nem érez. Elérte a reset gombot.
3. Legalább 15 másodpercig tartsa nyomva a reset gombot.
  - 5 másodperc után rövid ideig figyelmeztető hang hallatszik, további 10 másodperc után folyamatos figyelmeztető hang hallható. Ezt követően villog a LED, és elindul a visszaállítás a gyári beállításokra.
  - A gyári beállításokra történő visszaállítás akkor fejeződik be, ha a zöld LED világít.
4. Helyezze be a záródugót.

## 8 Zavarelhárítás

### 8.1 Hibatáblázat

Hiba	Ok	Megoldás
A WLAN-kapcsolat annak ellenére nem épül fel, hogy a WLAN-beállításokban megjelenítődik a hálózatnév.	Az okostelefon/tablet nem tudja frissíteni a hálózatra vonatkozó megadott kapcsolati adatokat.	iOS: <ul style="list-style-type: none"> <li>• Válassza ki a hálózatot és koppintson az  ikonra.</li> <li>• A hálózat eltávolításához koppintson az „A hálózat figyelmen kívül hagyása” lehetőségre.</li> <li>• Ezt követően kapcsolódjon újra a hálózatra.</li> </ul> Android: <ul style="list-style-type: none"> <li>• A hálózat eltávolításához koppintson az „A hálózat figyelmen kívül hagyása” lehetőségre.</li> <li>• Ezt követően kapcsolódjon újra a hálózatra.</li> </ul>
	A routerben beállított WLAN-szabvány nem kompatibilis az FM-Master WLAN-nal.	Az FM-Master WLAN csak a 802.11b szabványt támogatja. <ul style="list-style-type: none"> <li>• Aktiválja a routeren a 802.11b WLAN-szabványt (lásd a router használati útmutatóját).</li> </ul>
Az FM-Master WLAN nem reagál a parancsokra.	Ki van kapcsolva a WLAN/WiFi az okostelefon/tableten.	Kapcsolja be az okostelefonon/tableten a WLAN/WiFi funkciót, és kapcsolódjon az FM-Master WLAN-hoz.
	Zavarforrások vannak az okostelefon/tablet és az FM-Master WLAN között.	<ul style="list-style-type: none"> <li>• Csökkentse a távolságot az okostelefon/tablet és az FM-Master WLAN között.</li> <li>• Válasszon más helyet a kezeléshez.</li> <li>• Biztosítson szabad rálátást az FM-Master WLAN és az okostelefon/tablet között.</li> <li>• Az FM-Master WLAN és az okostelefon/tablet közötti közvetlen WLAN-kapcsolat (Access Point) esetén válasszon másik WLAN-csatornát (→ A „Settings” képernyő áttekintése).</li> </ul>
	Túl nagy a távolság az okostelefon/tablet és az FM-Master WLAN között.	<ul style="list-style-type: none"> <li>• Csökkentse a távolságot, ne lépjen túl a 80 m-es max. hatótávolságot.</li> <li>• A hatótáv növeléséhez alkalmazzon a kereskedelemben kapható repeatert.</li> </ul>
	Kilazult, ill. nincs csatlakoztatva az FM-Master WLAN WLAN-antennája.	Csatlakoztassa és húzza meg a WLAN-antennát, és állítsa be az okostelefon/tablet, ill. a router irányába.
	Az FM-Master WLAN WLAN-antennája nincs beállítva.	Állítsa be a WLAN-antennát az okostelefon/tablet, ill. a router irányába.
	Az FM-Master WLAN áramellátásának megszakítva.	Biztosítsa az áramellátást. <ul style="list-style-type: none"> <li>• A LED zölden világít.</li> <li>• A LED zölden villog, ha a WLAN-kapcsolat létrejött.</li> </ul>
	Az FM-Master WLAN vevője meghibásodott.	Vegye fel a kapcsolatot az OASE szervizével.
A dimmer kapcsoló nem működik.	A finombiztosíték kioldott. <ul style="list-style-type: none"> <li>• Nem dimmelhető eszközt csatlakoztattak a dimmelhető dugaszolóaljzatra.</li> <li>• Túl lépték a maximálisan megengedett csatlakozó vezeték hosszát.</li> </ul>	<ul style="list-style-type: none"> <li>• Cserélje ki a biztosítékokat (→ Műszaki adatok).</li> <li>• Kizárólag erre alkalmas készüléket csatlakoztasson a dimmelhető dugaszolóaljzatra.</li> <li>• Tartsa be a maximálisan megengedett csatlakozóvezeték-hosszúságot.</li> </ul>
Az FM-Master WLAN nem megfelelő időben kapcsol.	Az FM-Master WLAN rendszerideje nem egyezik a tényleges idővel.	Frissítse a rendszeridőt a kezelőkészülék idejére. (→ Rendszeridő frissítése)
A hozzáadott rádiós vezérlésű OASE eszköz nem reagál a parancsokra.	A 433,92-MHz-es rádiós vezérléshez túl nagy a távolság az FM-Master WLAN készüléktől.	Csökkentse a távolságot az FM-Master WLAN és az OASE eszköz között, ne lépjen túl a 80 m-es max. hatótávolságot.
A hozzáadott DMX eszköz nem reagál a parancsokra.	Szakadás az adatvezetékben. A DMY eszköznek nincs áramellátása.	Ellenőrizze a DMX csatlakozókat. Biztosítsa az áramellátást.
A kézi jeladó parancsára több eszköz reagál.	Az FM-Master WLAN egyik csatornájára több eszköz is be lett tanítva.	Távolítsa el a nem kívánt eszközt. <ul style="list-style-type: none"> <li>• Az eszköz eltávolítása az eszköz használati útmutatójában van ismertetve.</li> </ul>
A sárga LED gyorsan villog.	Az FM-Master WLAN firmwarefrissítési módban van.	Indítsa újra az FM-Master WLAN készüléket (válassza le, majd kapcsolja újra az áramellátásra). Kapcsolódjon az okostelefonnal/tablettel az „OASE_UPDATE_XXXXX” hálózatra, és az alkalmazáson keresztül indítsa el a firmware frissítését.

Hiba	Ok	Megoldás
A LED sárgán lassan villog (2 másodpercig világít, 1 másodpercre kialszik).	Az FM-Master WLAN WLAN-kapcsolaton keresztül kapcsolódni próbál a routerhez.	<ul style="list-style-type: none"> <li>• Csökkentse a távolságot, ne lépjen túl a 80 m-es max. hatótávolságot.</li> <li>• Szüntesse meg a WLAN-jelet gyengítő zavarforrásokat (pl. más vezeték nélküli egységek, magasságkülönbség).</li> <li>• Kapcsolja be a WLAN-routert.</li> <li>• Aktiválja a routeren a WLAN-funkciót.</li> <li>• Ha a router már nincs meg vagy meghibásodott, akkor állítsa vissza az FM-Master WLAN hálózati beállításait, hogy Access-Point üzemmódban közvetlenül tudja vezérelni (→ Hálózati beállítások visszaállítása).</li> <li>• Csatlakozzon az FM-Master WLAN-nal másik routerre (→ Kapcsolat létesítése WLAN-routeren keresztül).</li> </ul>
A LED pirosan villog.	Belső hiba	<ul style="list-style-type: none"> <li>• Válassza le az áramellátást, várjon 10 másodpercet, majd csatlakoztassa ismét az áramellátást.</li> <li>• Állítsa vissza gyári beállításokra az FM-Master WLAN eszközt.</li> </ul>
Az eszköz nem indul el, a piros LED villog.	Nem található firmware.	Indítsa el manuálisan a firmwarefrissítési módot (→ A firmwarefrissítési mód manuális indítása)

## 8.2 A firmwarefrissítési mód manuális indítása

Ez az alábbiak szerint végezhető el:

I

1. Válassza le az áramellátást.
2. Húzza le a záródugót.
3. Vezesse be a szervizstiftet a két felső dugaszolóaljzat közé, amíg ellenállást nem érez. Elérte a reset gombot.
4. Tartsa nyomva a reset gombot.
5. Állítsa helyre az áramellátást úgy, hogy közben nyomja a reset gombot.
6. Kb. 2 másodperc után engedje el a reset gombot.
  - Az FM-Master WLAN akkor van firmwarefrissítési módban, ha a LED sárgán villog.
7. Létesítsen az okostelefonnal/tablettel WLAN-kapcsolatot a WLAN\_OASE\_UPDATE\_XXXXXX-hez.
8. Indítsa el a firmwarefrissítést az alkalmazáson keresztül. (→ Firmware frissítése)
9. Helyezze be a záródugót.

## 9 Tisztítás és karbantartás



**FIGYELEM!** Veszélyes elektromos feszültség!

**Lehetséges következmények:** Halálos vagy súlyos sérülések.

**Óvintézkedések:** A munkavégzés előtt válassza le a készüléket a hálózatról.

### 9.1 Készülék tisztítása

A készüléket száraz, puha és tiszta törülköendővel tisztítsa. Maró hatású tisztítószerek, vagy vegyszeroldatok használata tilos, mivel ezek megtámadják a burkolatot, vagy károsan befolyásolják a működőképességet.

### 9.2 Biztosíték cseréje

A dimmert finombiztosítékkal van biztosítva.

Feltétel:

- A csatlakoztatott eszközök hálózati csatlakozódugasza ki van húzva.

Ez az alábbiak szerint végezhető el:

J

1. Húzza le a záródugót.
2. Csavarhúzóval forgassa el balra a biztosítéktartót enyhe nyomást gyakorolva egy negyed fordulattal (bajonettzár).
3. Vegye ki a biztosítékot a biztosítéktartóval együtt.
4. Helyezze be a finombiztosítékot.  
Típus: → Műszaki adatok
5. Csavarja vissza a biztosítéktartót.
6. Helyezze be a záródugót.

## 10 Kopóalkatrészek

A következő komponensek kopóalkatrészek, és rájuk nem vonatkozik a szavatosság:

- A dimmer kapcsoló finombiztosítéka

## 11 Megsemmisítés



### ÜTMUTATÁS

A készüléket nem szabad háztartási hulladékként ártalmatlanítani.

- A készüléket a kábel levágásával használhatatlanná kell tenni, és az arra előírányzott visszavételi rendszeren keresztül kell ártalmatlanítani.



## Spis treści

1	Przedmowa do instrukcji użytkownika .....	307
1.1	Symbole w niniejszej instrukcji .....	307
1.1.1	Ostrzeżenia.....	307
1.1.2	Dalsze wskazówki .....	307
2	Zakres dostawy .....	307
3	Opis produktu .....	307
3.1	Zastosowanie zgodne z przeznaczeniem .....	308
4	Przepisy bezpieczeństwa .....	308
4.1	Niebezpieczeństwa w wyniku kontaktu wody z prądem elektrycznym .....	308
4.2	Przyłącze elektryczne .....	308
4.3	Bezpieczna eksploatacja .....	309
5	Ustawienie i podłączenie .....	309
5.1	Podłączenie anteny .....	309
5.2	Umieszczenie urządzenia .....	309
5.3	Podłączenie zasilania prądowego .....	309
5.4	Podłączyć kabel DMX .....	310
5.5	Podłączyć urządzenia do rozdzielacza prądu .....	310
6	Uruchomienie .....	310
6.1	Wskazywanie stanu roboczego .....	311
6.2	Zainstalowanie aplikacji .....	311
6.3	Nawiązanie połączenia poprzez router WLAN .....	311
6.4	Nawiązanie bezpośredniego połączenia WLAN .....	312
7	Obsługa .....	313
7.1	Przegląd okna "Home" .....	313
7.2	Dopasowanie symbolu do gniazdka .....	314
7.3	Obsługa urządzenia z nadajnikiem ręcznym .....	315
7.4	Obsługa pompy podłączonej do DMX .....	316
7.5	Przegląd okna "Czas sterowania" .....	317
7.6	Dodanie czasu sterowania .....	318
7.7	Zmiana / usunięcie czasu sterowania .....	318
7.8	Przegląd okna "Moje urządzenia" .....	319
7.9	Dodanie urządzenia .....	320
7.10	Usunięcie urządzenia .....	321
7.11	Przegląd okna "Settings" .....	322
7.12	Nawiązanie połączenia z routerem WLAN poprzez WPS .....	323
7.13	Ręczne nawiązanie połączenia z routerem WLAN .....	323
7.14	Zmiana nazwy układu sieciowego .....	324
7.15	Zmiana hasła WLAN .....	324
7.16	Aktualizacja czasu systemu .....	324
7.17	Aktualizacja oprogramowania sprzętu .....	325
7.18	Wyświetlanie informacji o urządzeniu .....	325
7.19	Reset ustawień układu sieciowego .....	326
7.20	Odtworzenie ustawień fabrycznych .....	326
8	Usuwanie usterek .....	327
8.1	Tabela usterek .....	327
8.2	Ręczne uruchomienie aktualizacji oprogramowania sprzętu .....	328
9	Czyszczenie i konserwacja .....	329
9.1	Czyszczenie urządzenia .....	329
9.2	Wymiana bezpiecznika .....	329
10	Części ulegające zużyciu .....	329
11	Usuwanie odpadów .....	329

Dane techniczne .....	555
Symbole na urządzeniu .....	<b>557</b>
Części zamienne.....	558

## Tłumaczenie oryginalnej instrukcji użytkownika

Wersja instrukcji użytkownika: 1.1

### 1 Przedmowa do instrukcji użytkownika

Witamy w OASE Living Water. Kupując **GA InScenio FM Master WLAN**, dokonali Państwo dobrego wyboru. Przed pierwszym uruchomieniem urządzenia należy uważnie przeczytać instrukcję użytkownika i zapoznać się z zasadą działania urządzenia. Wszystkie prace dotyczące tego urządzenia mogą być wykonywane tylko zgodnie z zaleceniami dostarczonej instrukcji.

Bezwzględnie przestrzegać przepisów bezpieczeństwa pracy w odniesieniu do prawidłowego i bezpiecznego użytkownika.

Instrukcję użytkownika należy przechowywać w bezpiecznym miejscu. W przypadku sprzedaży urządzenia nowemu właścicielowi należy przekazać również instrukcję użytkownika.

#### 1.1 Symbole w niniejszej instrukcji

##### 1.1.1 Ostrzeżenia

Ostrzeżenia w niniejszej instrukcji są klasyfikowane przez hasła ostrzegawcze, które określają wielkość zagrożenia.



#### OSTRZEŻENIE

- Określa możliwą niebezpieczną sytuację.
- W razie lekceważenia może dojść do wypadku z ciężkimi lub śmiertelnymi obrażeniami.



#### WSKAZÓWKI

Informacje służące lepszemu zrozumieniu tekstu.

##### 1.1.2 Dalsze wskazówki

- A Odnośnik do rysunku, np. rysunek A.
- Odnośnik do innego rozdziału.

## 2 Zakres dostawy

A	Ilość	Opis
1	1	InScenio FM-Master WLAN
2	1	Pokrywa ochronna
3	1	Pręt do wbicia w ziemię
4	1	Antena WLAN
5	1	Kolek serwisowy do przywrócenia ustawień fabrycznych

## 3 Opis produktu

FM-Master WLAN jest ogrodowym gniazdkiem wtykowym ze zintegrowaną technologią połączeń WLAN. Podłączone urządzenia są sterowane smartfonem lub tabletem i aplikacją FM-Master.

Specyfikacja:

- Cztery przelączane gniazdka wtykowe, z których jedno spełnia też funkcję ściemniacza.
- Każde gniazdko może być sterowane przez zintegrowany zegar przez 24 godziny.
- Maksymalnie 10 zdalnie sterowanych urządzeń marki OASE można dodatkowo zintegrować i sterować poprzez aplikację.
- Dodatkowe przyłącze DMX/RDM do sterowania urządzeniami OASE przystosowanych do ogrodowej sieci Bus, jak np. AquaMax Eco Expert.
- Pokrywa jako ochrona przed bryzgami wody umożliwia eksploatację przez cały rok.

### 3.1 Zastosowanie zgodne z przeznaczeniem

GA InScenio FM Master WLAN wyłącznie używać w następujący sposób:

- Eksploatacja tylko jako rozdzielacz zasilania prądowego do wyrobów marki OASE przystosowanych do takiego działania.
- Eksploatacja tylko przy temperaturze otoczenia od  $-20\text{ }^{\circ}\text{C}$  do  $+45\text{ }^{\circ}\text{C}$ .
- Eksploatacja w warunkach zgodnych z danymi technicznymi.

W stosunku do GA InScenio FM Master WLAN obowiązują następujące ograniczenia:

- Nie podłączać żadnych urządzeń, które mogą stanowić źródło zagrożenia dla ludzi lub dóbr materialnych i wymagających natychmiastowego wyłączenia w sytuacji awaryjnej.
- Nie użytkować w wodzie ani pod wodą.

## 4 Przepisy bezpieczeństwa

Urządzenie to może stanowić zagrożenie dla osób i dóbr materialnych, jeżeli będzie użytkowane nieprawidłowo, niezgodnie z jego przeznaczeniem albo sprzecznie z przepisami bezpieczeństwa.

Urządzenie może być używane przez dzieci od 8 lat i ponadto przez osoby o ograniczonych fizycznych i umysłowych zdolnościach, albo nie posiadających niezbędnego doświadczenia i wiedzy, gdy będą one pod nadzorem osoby odpowiedzialnej za bezpieczeństwo użytkownika tego urządzenia lub zostaną odpowiednio przez nią poinstruowane i poinformowane o wynikających stąd zagrożeniach.

Dzieciom zabrania się zabawy z tym urządzeniem.

Czyszczenie ani czynności serwisowe użytkownika nie mogą być wykonywane przez dzieci bez nadzoru osoby dorosłej.

### 4.1 Niebezpieczeństwa w wyniku kontaktu wody z prądem elektrycznym

- Woda w połączeniu z prądem elektrycznym w warunkach nieprzepisowo wykonanego podłączenia lub nieprawidłowej obsługi może prowadzić do ciężkich obrażeń ciała lub do śmierci poprzez porażenie prądem elektrycznym.
- Przed włożeniem rąk do wody należy zawsze odłączyć od napięcia wszystkie znajdujące się w wodzie urządzenia.

### 4.2 Przyłącze elektryczne

- Instalacje elektryczne muszą odpowiadać krajowym przepisom instalacyjnym i mogą być wykonywane tylko przez specjalistów elektryków.
- Specjalistą elektrykiem jest osoba, która w oparciu o swoje wykształcenie, wiedzę i doświadczenie jest zdolna i uprawniona do oceny oraz przeprowadzenia końcowego oddania do eksploatacji wykonanych prac. Do zadań specjalistów należy też określenie potencjalnych niebezpieczeństw i zapewnienie przestrzegania obowiązujących miejscowych oraz krajowych norm, przepisów i postanowień.
- W przypadku pytań i problemów należy zwrócić się do specjalisty elektryka.
- Podłączenie urządzenia jest dozwolone tylko wtedy, gdy parametry elektryczne urządzenia i zasilania energią są zgodne. Dane urządzenia znajdują się na tabliczce znamionowej na urządzeniu; na opakowaniu lub w niniejszej instrukcji.
- Urządzenie musi być zabezpieczone wyłącznikiem różnicowoprądowym, ze znamionowym prądem upływowym wynoszącym maksymalnie 30 mA.
- Przedłużacze przewodów i rozdzielacze prądu (np. listwy z gniaздkami) muszą być przeznaczone do użytkowania na wolnym powietrzu (zabezpieczone przed rozpryskami wody).
- Połączenia wtykowe powinny być chronione przed wilgocią.

### 4.3 Bezpieczna eksploatacja

- Eksploatacja urządzenia jest dozwolona tylko z pokrywą ochronną. Dzięki temu przyłącza i wtyczki są zabezpieczone są przed deszczem i bryzgami wody.
- Urządzenie, przyłącza i wtyczki nie są wodoszczelne i nie mogą być położone, ani montowane w wodzie.
- W przypadku uszkodzonych przewodów lub uszkodzonej obudowy nie wolno użytkować urządzenia.
- Nie podnosić ani nie ciągnąć urządzenia za przewód elektryczny.
- Przewody należy układać w taki sposób, aby były zabezpieczone przed uszkodzeniami i nie stanowiły niebezpieczeństwa potknięcia się.
- Nigdy nie należy otwierać obudowy urządzenia oraz należących do niego elementów, jeśli nie jest to wyraźnie zalecane w instrukcji.
- Przy urządzeniu należy wykonywać tylko te prace, które są opisane w niniejszej instrukcji. Jeśli nie będzie można usunąć problemu, należy zwrócić się do autoryzowanego punktu serwisowego lub w razie wątpliwości do producenta.
- Stosować tylko oryginalne części zamienne i akcesoria przeznaczone do tego urządzenia.
- Nigdy nie dokonywać przeróbek technicznych urządzenia na własną rękę.

## 5 Ustawienie i podłączenie



**U W A G A !** Niebezpieczne napięcie elektryczne.

**Możliwe skutki:** śmierć lub ciężkie obrażenia.

**Środki zabezpieczające:**

- Urządzenie może być używane tylko z pokrywą ochronną.
- Ustawić urządzenie w sposób zabezpieczony przed zalaniem, w odległości co najmniej 2 m od wody.

### 5.1 Podłączenie anteny

Należy postępować w sposób następujący:

C

1. Wyjąć zatyczkę i przykręcić antenę.
2. Ukierunkować antenę.

### 5.2 Umiejscowienie urządzenia

Należy postępować w sposób następujący:

B

- Urządzenie należy ustawić w odległości co najmniej 2 m od brzegu stawu.
- Nie poddawać urządzenia bezpośredniemu nasłonecznieniu.

D

1. Zdjąć pokrywę ochronną urządzenia.
2. Pręt do wbicia w ziemię wcisnąć na 3/4 długości do podłoża.
3. Nasunąć urządzenie na pręt.
4. Pręt do wbicia w ziemię wraz z urządzeniem wcisnąć na całej długości do podłoża.
5. Sprawdzić stabilność.

### 5.3 Podłączenie zasilania prądowego

Należy postępować w sposób następujący:

E

Wersja urządzenia z wtyczką sieciową:

- Łącznik kabla sieciowego nasunąć na wtyczkę urządzenia.

F

Wersja urządzenia z kablem sieciowym:

- Podłączyć urządzenie do sieci prądowej.
  - Wykonywanie prac przy sieci prądowej jest dozwolone tylko specjalistom elektrykom.
  - Przestrzegać konfiguracji przyłączy podanej na zawieszce na kablu sieciowym.
  - Żyły kabla podłączać tylko z tulejkami do końcówek.

#### 5.4 Podłączyć kabel DMX

Należy postępować w sposób następujący:

G

1. Zdjąć kołpak ochronny z urządzenia.
2. Włożyć wtyczkę kabla podłączeniowego i przymocować ją dwiema śrubami (maks. 2,0 Nm).
  - Uszczelka gumowa musi być czysta i dokładnie pasować.
  - Wymienić uszkodzoną uszczelkę gumową.

#### 5.5 Podłączyć urządzenia do rozdzielacza prądu

- Nie podłączać do urządzenia żadnych sterowników InScenio lub przenośnych rozdzielaczy elektrycznych.

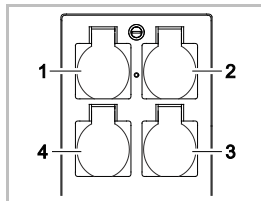

- 1 Gniazdko 1, przełączalne (max. 10 A / 2000 W)
- 2 Gniazdko 2, przełączalne (max. 10 A / 2000 W)
- 3 Gniazdko 3, przełączalne (max. 10 A / 2000 W)
- 4 Gniazdko 4, przełączalne i regulowane (ściemniacz) (40 W / 320 W)

**Wskazówka:** Obciążenie całkowite urządzenia nie może przekroczyć 16 A / 3600 W!

Należy postępować w sposób następujący:

1. Wybrać odpowiednie gniazdko sieciowe (patrz powyższy rysunek) i potem włożyć wtyczkę urządzenia do gniazdka sieciowego.
  - Sprawdzić, czy Państwa urządzenie OASE może zostać podłączone do tego gniazdka. W tym celu należy przeczytać instrukcję obsługi urządzenia.
  - Zalecenie ogólne: Urządzenia, które są zasilane prądem przez transformator, nie mogą być podłączone do gniazdek z regulacją.

H

2. Nałożyć pokrywę ochronną.

## 6 Uruchomienie

Obsługa przebiega poprzez aplikację "Oase FM-Master" na smartfonie lub tablecie. Rozruch jest przeprowadzany w następującej kolejności:

- Zainstalować aplikację "OASE-FM-Master". (→ Zainstalowanie aplikacji)
- Połączyć FM-Master WLAN do sieci prądowej.
- Nawiązać połączenie WiFi.

Smartfon / tablet można połączyć z FM-Master WLAN dwoma sposobami:

- Smartfon/tablet jest połączony z FM-Master WLAN poprzez dostępny router WLAN. (→ Nawiązanie połączenia poprzez router WLAN)
- Smartfon/tablet jest połączony z FM-Master WLAN bezpośrednio poprzez WLAN. (→ Nawiązanie bezpośredniego połączenia WLAN)



### W S K A Z Ó W K A

Dioda LED wskazuje aktualny stan roboczy FM-Master WLAN. (→ Wskazywanie stanu roboczego)

## 6.1 Wskazywanie stanu roboczego

A

Dioda LED wskazuje stan roboczy FM-Master WLAN.

- Pomoc w razie usterek i błędnego działania: (→ Tabela usterek)

Kolor LED	Status LED	Opis
–	Wyłączony	FM-Master WLAN jest wyłączony
Zielona	Świeci	FM-Master WLAN jest w gotowości do działania lub połączony poprzez Access-Point ze smartfonem/tabletem
	Miga szybko	WPS jest aktywny, FM-Master WLAN czeka na dane logowania w routerze
	Miga powoli (2 sekundy świeci, 1 sekundę nie świeci)	FM-Master WLAN jest połączony poprzez router ze smartfonem/tabletem
Żółta	Świeci	FM-Master WLAN jest uruchamiany
	Miga szybko	FM-Master WLAN jest w trybie aktualizacji oprogramowania sprzętu
	Miga powoli (2 sekundy świeci, 1 sekundę nie świeci)	FM-Master WLAN szuka połączenia z routerem
Czerwona	Miga	Błąd Środki zaradcze: <ul style="list-style-type: none"> <li>• Odłączyć zasilanie prądowe, poczekać 10 sekund, włączyć zasilanie prądowe</li> <li>• FM-Master WLAN przywrócić ustawienia fabryczne (→ Odtworzenie ustawień fabrycznych)</li> <li>• Przeprowadzenie aktualizacji oprogramowania (→ Aktualizacja oprogramowania sprzętu)</li> </ul>

## 6.2 Zainstalowanie aplikacji

iOS

Android

Przyjąć następujący tok postępowania:



1. Otworzyć Google Play lub App Store.
2. Wyszukać aplikację "Oase FM-Master" i zainstalować.
  - Podczas instalowania postępować zgodnie z instrukcjami.
3. Potwierdzić pytanie upewniające dotyczące dostępu do danych wewnętrznych urządzenia.
  - Po wyrażeniu zgody można wykonać indywidualne zdjęcia do identyfikacji gniazdek wtykowych.
  - Pytanie upewniające jest zadawane podczas instalowania (Android) lub podczas działania aplikacji (iOS).

Po pomyślnym zainstalowaniu, aplikacja jest pokazywana na wyświetlaczu.

## 6.3 Nawiązanie połączenia poprzez router WLAN

Warunek:

- Zasięg WLAN między routerem i FM-Master WLAN wynosi najwyżej 80 m, w warunkach bez źródeł zakłóceń i przeszkód materialnych.
- W routerze WLAN jest ustawiony standardowy WLAN 802.11b. FM-Master WLAN współpracuje tylko z tym standardem.

Połączenie można nawiązać trzema różnymi metodami:

- Naciśnięcie przycisku do połączenia poprzez WPS
- Połączenie aplikacji "Oase FM-Master" poprzez WPS (→ Nawiązanie połączenia z routerem WLAN poprzez WPS)
- Połączenie ręczne aplikacji "Oase FM-Master" (→ Ręczne nawiązanie połączenia z routerem WLAN)

### Naciśnięcie przycisku do połączenia poprzez WPS

Z WPS (Wi-Fi Protected Setup) nawiązywane jest bezpieczne połączenie poprzez naciśnięcie przycisku na na routerze WLAN i na FM-Master WLAN.

- Wpisanie SSID oraz hasła nie jest konieczne.
- Router WLAN musi być przystosowany do funkcji WPS.

Należy postępować w sposób następujący:

Na routerze:

1. Nacisnąć przycisk WPS na routerze, żeby włączyć WPS.
  - Przestrzegać zaleceń zamieszczonych w instrukcji obsługi routera.
  - WPS jest aktywny tylko w ograniczonym przedziale czasu. W tym czasie należy włączyć WPS na FM-Master WLAN.

I

Na FM-Master WLAN:

2. Kolek serwisowy włożyć do otworu między obiema górnymi gniazdkami aż do odczuwalnego oporu. Klawisz resetu został osiągnięty.
3. Krótko nacisnąć przycisk reset (max. 2 sekundy), żeby włączyć WPS.
  - Dioda LED szybko miga na zielono.
  - WPS pozostaje aktywny przez około 2 minuty.
  - Połączenie zostało nawiązane, gdy zielona dioda LED miga powoli (2 sekundy świeci, 1 sekundę nie świeci).

Smartfon / tablet:

4. Nawiązać połączenie z routerem WLAN.
5. Uruchomić aplikację "Oase FM-Master".

### 6.4 Nawiązanie bezpośredniego połączenia WLAN

Zasięg połączenia WLAN między smartfonem/tabletem i FM-Master wynosi maksymalnie do 80 m, w warunkach bez źródeł zakłóceń i przeszkód materialnych.

- Nazwa układu sieciowego (SSID) ① i standardowe hasło ② znajdują się na naklejce obok tabliczki znamionowej na FM-Master WLAN.
- Połączenie jest kodowane i chronione hasłem.
  - Zalecenie: Hasło zmienić przy pierwszym uruchomieniu, żeby zapobiec nieupoważnionemu dostępowi do FM-Master WLAN.
- Sześciu ostatnich znaków występujących w nazwie układu sieciowego (SSID) "Oase FM-Master <xxxxxx>" nie da się zmienić, ponieważ są one specyficzne dla urządzenia.
- FM-Master WLAN posiada fabrycznie nadane hasło "oase1234". Ze względu na bezpieczeństwo należy zmienić to hasło po rozruchu urządzenia.



Zastosowane symbole mogą różnić się od symboli na smartfonie lub tablecie.

iOS

Android

Przyjąć następujący tok postępowania:

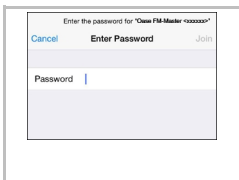

1. Otworzyć ustawienia.
2. Wybrać WLAN / Wi-Fi i włączyć.
3. Z listy układów sieciowych wybrać dostępne połączenie „Oase FM-Master <xxxxxx>”.
4. Wpisać hasło i wybrać "Połącz".
  - Połączenie z FM-Master WLAN zostanie nawiązane.
  - Po pomyślnym nawiązaniu połączenia, pod nazwą układu sieciowego wyświetlany jest tekst "Połączony" (Android) albo "✓" (iOS).
  - Inne połączenia WLAN nie są aktywne.
5. Uruchomić aplikację "Oase FM-Master".
  - Aplikacja wybiera automatycznie język obsługi ustawiony w systemie operacyjnym. Jeżeli aplikacja nie posiada danego języka, to ustawia się język angielski.











7 Obsługa  
7.1 Przegląd okna "Home"



Okno "Home"



FMR0015

- 1
  - 
  - Włączenie / wyłączenie gniazdka wtykowego
    - Dotknąć symbol w celu włączenia lub wyłączenia gniazdka wtykowego.
    - Dodać zdjęcie do symbolu (→ Dopasowanie symbolu do gniazdka)
- 2
  - 
  - Wybrać następną / poprzednią stronę
    - Dotknąć symbol w celu otwarcia strony.
- 3
  - 
  - Aktywowanie / dezaktywowanie czasu sterowania
    - Dotknąć symbol w celu aktywowania lub dezaktywowania czasów sterowania dla czterech gniazdek wtykowych.
- 4
  - 
  - Okno "Home"
    - Dotknąć symbol w celu otwarcia okna.
    - W tym oknie przebiega obsługa podłączonych urządzeń.
  - 
  - Okno "Czas sterowania"
    - Dotknąć symbol w celu otwarcia okna.
    - Gniazdkami wtykowymi mogą sterować zintegrowane timery (czas sterowania) przez 24 godziny.
  - 
  - Okno "Moje urządzenia"
    - Dotknąć symbol w celu otwarcia okna.
    - Dodawanie zdalnie sterowanych urządzeń marki OASE i ich konfigurowanie.
  - 
  - Okno "Settings"
    - Dotknąć symbol w celu otwarcia okna.
    - Wyświetlanie informacji o urządzeniu.
    - Nawiązanie bezpośredniego połączenia z urządzeniem (Access Point) lub poprzez router WLAN (router).
    - Zmiana nazwy układu sieciowego (SSID) i hasła.
    - Aktualizacja oprogramowania sprzętu.
- 5
  - 
  - Status połączenia WLAN
    - ONLINE: Smartfon / tablet jest połączony z FM-Master WLAN.
    - OFFLINE: Smartfon / tablet nie jest połączony z FM-Master WLAN.

- 6 Czas systemu FM-Master WLAN.
- Czas systemu można zaktualizować i zsynchronizować z czasem urządzenia sterującego. (→ Aktualizacja czasu systemu)
- 7  Regulacja (ściemnianie) urządzenia podłączonego do dolnego lewego gniazdka
- Dotknąć guzik regulatora suwakowego i przesunąć, żeby regulować (ściemnić) podłączony sprzęt.
  - Dotknąć ostrza strzałek w celu stopniowanej regulacji (ściemnienia) podłączonego urządzenia.
  - Ta funkcja jest dostępna dla urządzeń marki OASE z możliwością ściemniania.

## 7.2 Dopasowanie symbolu do gniazdka



Okno "Home"

Symboly do przełączania gniazdek można indywidualnie dopasować w postaci zdjęć.



FMR0019

- 1 Symbol do przełączenia gniazdka

### iOS

Należy postępować w sposób następujący:

1. Dotknąć symbol i przytrzymać wciśnięty przez 2 sekundy.
  - Otworzy się okno dialogowe do wybierania.
2. Wybrać zdjęcie z katalogu, wykonać zdjęcie zintegrowaną kamerą lub usunąć zdjęcie.

### Android

Należy postępować w sposób następujący:

1. Dotknąć symbol i przytrzymać wciśnięty przez 2 sekundy.
  - Otworzy się okno dialogowe do wyboru kamery.
2. Wykonać zdjęcie wybranego obiektu korzystając ze zintegrowanej kamery.
  - Zdjęcie zostanie automatycznie wstawione do symbolu.

### 7.3 Obsługa urządzenia z nadajnikiem ręcznym



Okno "Home"

W przypadku kilku wstawionych urządzeń dotykać  $\ggg$  lub  $\lll$ , aż otworzy się strona z wymaganym urządzeniem.

Alternatywnie: Na ekranie przesunąć palcem od prawej ku lewej.

- Nazwa produktu OASE będzie pokazywana na ekranie w górze po lewej.
- Dodanemu urządzeniu można nadać indywidualną jednoznaczną nazwę. (→ Dodanie urządzenia)



FMR0020

- 1 Wirtualny pilot zdalnego sterowania
  - Wirtualny pilot zdalnego sterowania jest identyczny z fizycznym nadajnikiem ręcznym.
  - Dodanemu urządzeniu można przyporządkować kilka wirtualnych lub fizycznych pilotów zdalnego sterowania.
  - Kilka identycznych urządzeń można razem obsługiwać jednym wirtualnym pilotem zdalnego sterowania. W tym celu wirtualny pilot zdalnego sterowania należy powiązać z każdym urządzeniem.
    - Powiązanie pilota zdalnego sterowania jest opisane w instrukcji użytkownika dodawanego urządzenia.

Należy postępować w sposób następujący:

1. Dotknąć klawisz wirtualnego pilota zdalnego sterowania lub dotknąć i przytrzymać.
  - Czerwona dioda LED sygnalizuje, że funkcja jest realizowana.
  - Funkcje klawiszy są opisane w instrukcji użytkownika dodawanego urządzenia.

## 7.4 Obsługa pompy podłączonej do DMX



Okno "Home"

W przypadku kilku wstawionych urządzeń dotykać >>> lub <<<, aż otworzy się strona z wymaganym urządzeniem.

Alternatywnie: Na ekranie przesunąć palcem od prawej ku lewej.

- Nazwa produktu OASE będzie pokazywana na ekranie w górze po lewej.
- Dodanemu urządzeniu można nadać indywidualną jednoznaczną nazwę. (→ Dodanie urządzenia)

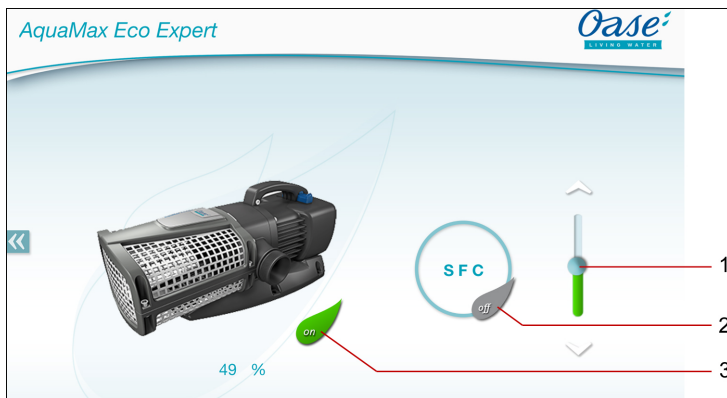

FMR0018

- 1 Ustawienie prędkości obrotowej
  - Dotknąć guzik regulatora suwakowego i przesunąć, żeby ustawić prędkość obrotową pompy.
  - Dotknąć ostrza strzałek w celu stopniowego ustawiania prędkości obrotowej.
  - Przy włączonej funkcji SFC nie jest aktywne ustawianie prędkości obrotowej (symbol jest szary).
- 2 Włączenie / wyłączenie funkcji SFC
  - Dotknąć symbol w celu włączenia lub wyłączenia funkcji SFC.
  - Funkcja SFC jest opisana w instrukcji użytkowania pompy.
- 3 Włączenie / wyłączenie pompy
  - Dotknąć ten symbol w celu włączenia lub wyłączenia pompy.



## 7.5 Przegląd okna "Czas sterowania"

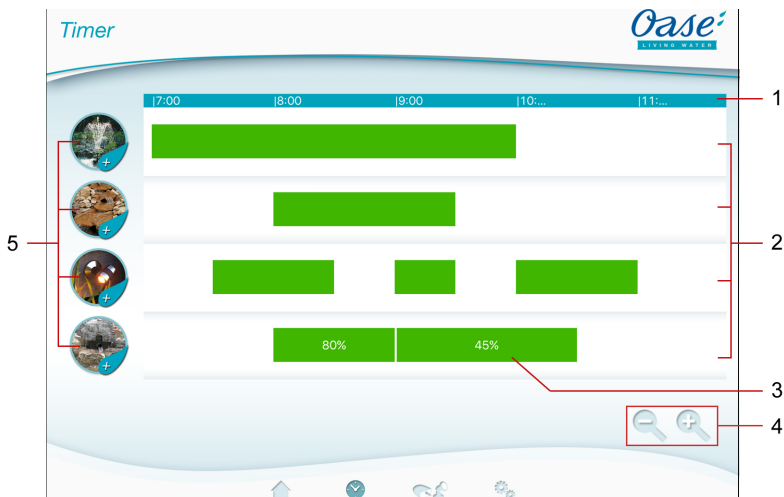

## Okno "Czas sterowania"



FMR0023

- 1 Podziałka 24-godzinna (0:00 godz. ... 24:00 godz.)
- 2 Oś czasu do ilustrowania zaprogramowanych czasów sterowania
  - Do każdego gniazdka wtykowego jest przyporządkowana oś czasu.
  - Zaprogramowane czasy sterowania są pokazywane w postaci zielonych wykresów słupkowych na osi czasu.
  - Dotykając obszarów w obrębie osi czasów dopasowywany jest wyświetlacz:
    - Przesuwać palcem w prawo lub lewo, żeby wyświetlić inne czasy.
    - Rozszerzyć palce, żeby rozciągnąć osie czasu.
    - Łączyć palce, żeby zawęzić osie czasu.
- 3 Zaprogramowany czas sterowania
  - Zielony wykres słupkowy pokazuje przedział czasu, w którym gniazdko wtykowe jest włączone.
  - Czas włączenia i wyłączenia jest odczytywany na podziałce 24-godzinnej.
  - W przypadku gniazdka wtykowego ze ściemniaczem pokazywana jest dodatkowo nastawiona wartość procentowa ściemniacza.
- 4 Pomoc do obsługi małego wyświetlacza:
  -  Symbol dotykowy
    - Zawężanie osi czasu.
  -  Symbol dotykowy
    - Rozciąganie osi czasu.
- 5 Symbol dotykowy gniazdka wtykowego
  - Dotknąć symbol w celu zaprogramowania nowego czasu sterowania.

## 7.6 Dodanie czasu sterowania



### Okno "Czas sterowania"

**Add new timer**

Dimmer	Start time	End time
17 05	18 07	19 08
18 08	19 09	20 10
19 09	<b>20 10</b>	<b>22 30</b>
20 10	21 11	22 12
21 11	22 12	23 00
22 12	23 00	24 01
23 00	24 01	25 02

100 %

FMR0024

Należy postępować w sposób następujący:

1. Dotknąć symbol potrzebnego gniazdka wtykowego albo wolny obszar na osi czasu i przytrzymać.
  - Nowy czas sterowania zostanie wyświetlony.
2. Pionowo przesunąć palcem przez ciąg liczb, aż zostanie ustawiony wymagany czas włączenia i wyłączenia.
3. W przypadku gniazdka wtykowego ze ściemniaczem nastawić dodatkowo wartość procentową ściemnienia.
4. Dotknąć , w celu dodania czasu sterowania.
  - Czas sterowania jest pokazany na osi czasu.

W celu anulowania tego ustawienia dotknąć .

## 7.7 Zmiana / usunięcie czasu sterowania



### Okno "Czas sterowania"

**Change time**

Dimmer	Start time	End time
16 07	17 08	18 09
17 08	18 09	19 10
18 09	<b>19 00</b>	<b>22 30</b>
19 10	20 01	21 02
20 01	21 02	22 03
21 02	22 03	23 04
22 03	23 04	24 05

81 %

FMR0025

### Zmiana czasu sterowania

Należy postępować w sposób następujący:

1. Dotknąć wymagany czasu sterowania i przytrzymać.
  - Czas sterowania jest wyświetlany.
2. Pionowo przesunąć palcem przez ciąg liczb, żeby ustawić wymagany czas włączenia i wyłączenia.
3. W przypadku gniazdka wtykowego ze ściemniaczem nastawić dodatkowo wymaganą wartość procentową.
4. Wprowadzenie ustawień do pamięci:
5. Dotknąć w celu zatwierdzenia dokonanych zmian.
  - Czas sterowania jest pokazany na osi czasu.

W celu anulowania tego ustawienia dotknąć .

### Usunięcie czasu sterowania

Należy postępować w sposób następujący:

1. Dotknąć wymagany czasu sterowania i przytrzymać.
  - Czas sterowania jest wyświetlany.
2. Dotknąć , w celu usunięcia zaprogramowanego czasu sterowania.
  - Postawione zostanie pytanie kontrolne, czy tylko ten czas sterowania albo wszystkie zaprogramowane czasy sterowania mają być usunięte.
3. Dotknąć wymaganą opcję.
  - Czas sterowania albo czasy sterowania gniazdem wtykowym zostaną skasowane.

## 7.8 Przegląd okna "Moje urządzenia"



### Okno "Moje urządzenia"

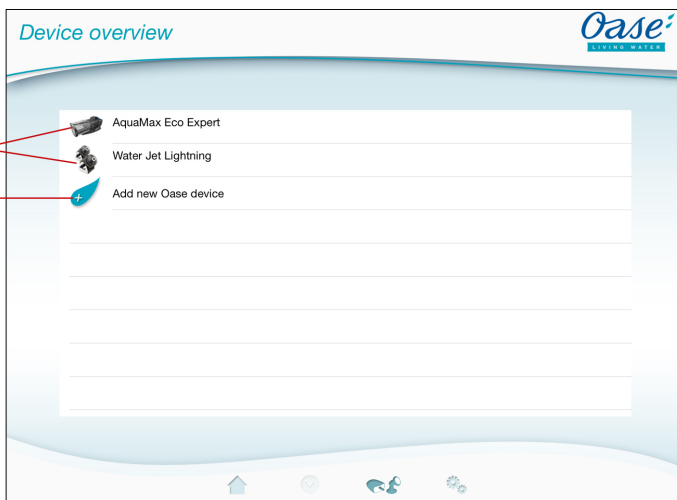

FMR0016

- 1 Już dodane urządzenia
- 2 Dodanie nowego urządzenia

## 7.9 Dodanie urządzenia





### Okno "Moje urządzenia"

Do FM-Master WLAN można dodać maksymalnie dziesięć urządzeń.



#### iOS

Należy postępować w sposób następujący:

1. Dotknąć , żeby otworzyć listę z dostępnymi urządzeniami marki OASE.
2. Dotknąć urządzenie na liście w celu jego wybrania.
3. Dotknąć , w celu dodania urządzenia.
  - W przypadku urządzeń z pilotem zdalnego sterowania podawane jest pytanie kontrolne do nauczania powiązania.
4. Na urządzeniu nacisnąć przycisk uczenia i potem potwierdzić pytanie kontrolne z "OK".
  - Funkcja klawisza uczenia jest opisana w instrukcji użytkowania urządzenia.
  - Pilot zdalnego sterowania został nauczony (powiązany).
  - Urządzenie zostało dodane.
5. W celu nadania nazwy dodanemu urządzeniu należy przełączyć do przeglądu urządzeń.
6. Na przeglądzie urządzeń dotknąć wymagane urządzenie.
  - Otwiera się okno dialogowe.
7. Wpisać nazwę urządzenia i potwierdzić z "OK".
  - Nazwa urządzenia została przydzielona.

#### Android

Należy postępować w sposób następujący:

1. Dotknąć , żeby otworzyć listę z dostępnymi urządzeniami marki OASE.
2. Dotknąć urządzenie na liście w celu jego wybrania.
3. Dotknąć , w celu dodania urządzenia.
4. Potwierdzić pytanie kontrolne.
5. Wpisać nazwę urządzenia i potwierdzić z "OK".
  - W przypadku urządzeń z pilotem zdalnego sterowania podawane jest pytanie kontrolne do nauczania powiązania.
6. W przypadku urządzenia z pilotem zdalnego sterowania, na urządzeniu nacisnąć przycisk uczenia i potem potwierdzić pytanie kontrolne z "OK".
  - Pilot zdalnego sterowania został nauczony (powiązany).
  - Urządzenie zostało dodane.
  - Nazwa urządzenia została przydzielona.



#### WSKAZÓWKA

Nazwa urządzenia może zawierać także opisy klawiszy w przypadku wirtualnego pilota zdalnego sterowania. Przykładowy FM-Master 3:

- "Bio-staw - 1:Światło 2:Skimer 3:Wodospad"



#### WSKAZÓWKA

Wirtualny pilot zdalnego sterowania w oknie "Home" można także uczyć po dodaniu urządzenia.

- W celu uczenia należy nacisnąć odpowiedni przycisk na wirtualnym pilocie zdalnego sterowania.
- Powiązanie pilota zdalnego sterowania jest opisane w instrukcji użytkowania dodawanego urządzenia.



## 7.10 Usunięcie urządzenia



### Okno "Moje urządzenia"

#### iOS

Należy postępować w sposób następujący:

1. Dotknąć pasek z urządzeniem przewidzianym do usunięcia, przytrzymać i przesunąć w lewo.



2. Dotknąć "Usuń".
  - Urządzenie zostało usunięte.

#### Android

Należy postępować w sposób następujący:

1. Na pasku z urządzeniem przewidzianym do usunięcia dotknąć .
2. Pytanie kontrolne potwierdzić z "OK".
  - Urządzenie zostało usunięte.



## 7.11 Przegląd okna "Settings"



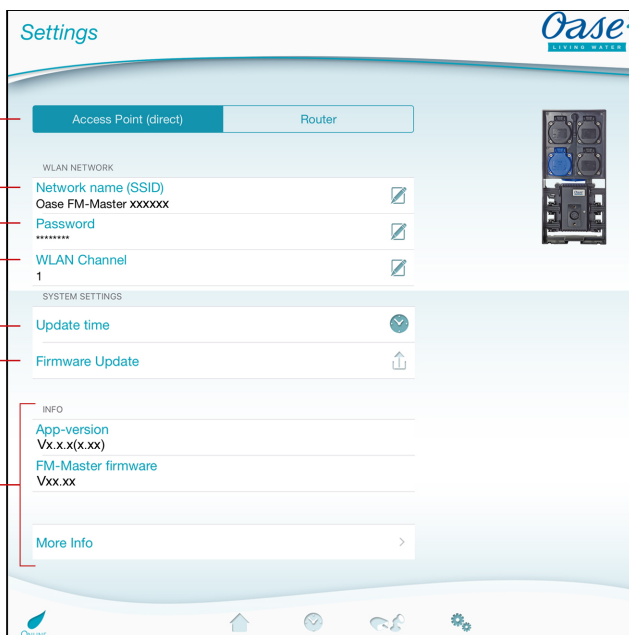

## Okno "Settings"



FMR0021

- 1 Wybór połączenia WLAN
  - Za pomocą przycisku **Access Point (direct)** włączany jest FM-Master WLAN w trybie Access-Point. W tym trybie działania, smartfon / tablet poprzez WLAN "Oase FM-Master <xxxxxx>" jest bezpośrednio połączony z FM-Master WLAN. (→ Nawiązanie bezpośredniego połączenia WLAN)
  - Za pomocą przycisku **Router** włączany jest FM-Master WLAN w trybie działania routera. W tym trybie działania FM-Master WLAN jest połączony z dostępną siecią WLAN routera. Do obsługi konieczne jest połączenie smartfonu / tabletu z tym samym WLAN. (→ Nawiązanie połączenia z routerem WLAN poprzez WPS) (→ Ręczne nawiązanie połączenia z routerem WLAN)
- 2 Nazwa układu sieciowego (SSID)
  - Zakładka "Access Point (direct)"
    - Urządzenie udostępnia bezprzewodowy układ sieciowy (WLAN) pod podaną nazwą układu sieciowego, z którym smartfon / tablet jest bezpośrednio połączony.
    - Nazwa układu sieciowego w ustawieniach fabrycznych znajduje się na FM-Master WLAN na naklejce obok tabliczki znamionowej. (→ Nawiązanie bezpośredniego połączenia WLAN)
    - Za pomocą symbolu dotykowego  dokonywana jest zmiana nazwy układu sieciowego. Sześciu ostatnich znaków "xxxxxx" nie da się zmienić, ponieważ są one specyficzne dla urządzenia. (→ Zmiana nazwy układu sieciowego)
  - Zakładka "Router"
    - Wyświetlacz pokazujący sieć WLAN, z którą FM-Master WLAN jest połączony.
- 3 Password
  - Hasło "oase1234" w ustawieniach fabrycznych znajduje się na FM-Master WLAN na naklejce obok tabliczki znamionowej. (→ Uruchomienie)
  - Za pomocą symbolu dotykowego  dokonywana jest zmiana hasła WLAN dla bezpośredniego połączenia WLAN (Access Point). (→ Zmiana hasła WLAN)

- 4 Kanał WLAN
  - Jeżeli ustawiony kanał jest już wykorzystywany na inne połączenia, to występuje możliwość przejścia na inny kanał.
  - Zakłócenia w połączeniu WLAN można przypuszczalnie usunąć przez wybór innego kanału.
  - Dostępny tylko w trybie działania Access-Point.
- 5 Aktualizacja czasu zegarowego
  - Dotknięcie symbolu  powoduje aktualizację czasu systemu FM-Master WALN i zsynchronizowanie z czasem urządzenia sterującego. (→ Aktualizacja czasu systemu)
- 6 Aktualizacja oprogramowania sprzętu
  - Za pomocą symbolu dotykowego  dokonywana jest aktualizacja oprogramowania sprzętu. (→ Aktualizacja oprogramowania sprzętu)
- 7 Wyświetlanie informacji o urządzeniu. (→ Aktualizacja oprogramowania sprzętu)

## 7.12 Nawiązanie połączenia z routerem WLAN poprzez WPS



### Okno "Settings"

Warunek:

- Smartfon/tablet jest bezpośrednio (Access Point) połączony z FM-Master WLAN. (→ Nawiązanie bezpośredniego połączenia WLAN)
- W routerze WLAN jest ustawiony standardowy WLAN 802.11b. FM-Master WLAN współpracuje tylko z tym standardem.

Należy postępować w sposób następujący:

1. Dotknąć .
2. W oknie wybrać opcję "WPS".
  - WPS jest aktywowane. W ciągu 2 minut włączyć WPS na routerze WLAN. W razie potrzeby przeczytać instrukcję obsługi routera.
  - Połączenie zostało nawiązane, gdy dioda LED na FM-Master WLAN miga powoli na zielono (2 sekundy świeci, 1 sekundę nie świeci).
3. Smartfon / tablet jest połączony z WLAN routera.
  - Teraz aplikacja może połączyć się z FM-Master WLAN poprzez router.

## 7.13 Ręczne nawiązanie połączenia z routerem WLAN



### Okno "Settings"

Warunek:

- Smartfon/tablet jest bezpośrednio (Access Point) połączony z FM-Master WLAN. (→ Nawiązanie bezpośredniego połączenia WLAN)
- W routerze WLAN jest ustawiony standardowy WLAN 802.11b. FM-Master WLAN współpracuje tylko z tym standardem.

Należy postępować w sposób następujący:

1. Dotknąć .
2. W oknie wybrać opcję "Połączenie ręczne".
3. Wpisać nazwę układu sieciowego (SSID).
4. Wpisać hasło routera i potwierdzić z "OK".
  - Nawiązanie połączenia jest potwierdzane sygnałem ostrzegawczym.
  - Połączenie zostało nawiązane, gdy dioda LED na FM-Master WLAN miga powoli na zielono (2 sekundy świeci, 1 sekundę nie świeci).
5. Smartfon / tablet jest połączony z WLAN routera.
  - Teraz aplikacja może połączyć się z FM-Master WLAN poprzez router.

## 7.14 Zmiana nazwy układu sieciowego



### Okno "Settings"

---

Należy postępować w sposób następujący:

1. Obok "Nazwa układu sieciowego (SSID)" dotknąć .
  - Otworzy się okno kontrolne upoważnienia.
2. Wpisać obowiązujące hasło WLAN i potwierdzić z "OK".
3. Wpisać nową nazwę układu sieciowego i potwierdzić z "ZMIENIĆ".
  - FM-Master WLAN sygnalizuje dźwiękowo pomyślne przeprowadzenie zmiany.
  - Połączenie WLAN z FM-Master WLAN zostanie przerwane i ponownie nawiązane.
4. Nawiązać połączenie WLAN pod nową nazwą układu sieciowego.

## 7.15 Zmiana hasła WLAN



### Okno "Settings"

---

Należy postępować w sposób następujący:

1. Obok "Hasło WLAN" dotknąć .
  - Otworzy się okno kontrolne upoważnienia.
2. Wpisać stare, obowiązujące hasło WLAN i potwierdzić z "OK".
3. Wpisać nowe, obowiązujące hasło WLAN, powtórzyć wpis i potwierdzić z "ZMIENIĆ".
  - FM-Master WLAN sygnalizuje dźwiękowo pomyślne przeprowadzenie zmiany.
  - Połączenie WLAN z FM-Master WLAN zostanie przerwane i ponownie nawiązane.
4. Nawiązać połączenie WLAN z użyciem nowego hasła.



### WSKAZÓWK A

W przypadku smartfonu / tabletu, po zmianie hasła może wadliwie przebiegać uwierzytelnianie, ponieważ nowe hasło nie jest automatycznie kontrolowane. Środki zaradcze:

- W ustawieniach WLAN smartfonu / tabletu wybrać nazwę układu sieciowego i wpisać nowe hasło.
- W smartfonie / tablecie usunąć WLAN, ponownie wybrać WLAN i połączyć.

## 7.16 Aktualizacja czasu systemu



### Okno "Settings"

---

Należy postępować w sposób następujący:

1. Dotknąć  znajdujący się obok "Aktualizacja czasu systemu".
  - Symbol dotykowy jest aktywny, gdy występuje różnica między czasem systemu FM-Master WLAN a czasem urządzenia sterującego.
  - Czas jest aktualizowany tylko przy aktywnym symbolu dotykowym.
2. Pytanie kontrolne potwierdzić z "OK".

## 7.17 Aktualizacja oprogramowania sprzętu



### Okno "Settings"

Podczas aktualizacji oprogramowania sprzętu przełącza się FM-Master WLAN na tryb aktualizacji oprogramowania sprzętu i udostępnia nowy układ sieciowy. Do zainstalowania tej aktualizacji konieczne jest połączenie smartfonu / tabletu z tym układem sieciowym.



### WSKAZÓWKA

Warunki do wykonania bezbłędnej aktualizacji oprogramowania sprzętu:

- Inne połączenia WLAN z FM-Master WLAN są rozłączone.
- Połączenie WLAN wykazuje dobrą jakość sygnału.
- Aplikacja FM Master nie zostanie zakończona podczas aktualizacji.
- Tryb oszczędzania energii smartfonu / tabletu nie jest aktywny.
- Akumulator smartfonu / tabletu jest dostatecznie naładowany. Aktualizacja trwa około 2 minuty.
- Zasilanie napięciem FM-Master WLAN nie zostanie przerwane.

Należy postępować w sposób następujący:

1. Obok "FM-Master Firmware" dotknąć .
  - Symbol dotyku będzie pokazywany tylko wtedy, gdy dostępna będzie aktualizacja.
2. Potwierdzić wskazówki do bezbłędnej aktualizacji oprogramowania sprzętu.
  - FM-Master WLAN przełącza się na tryb aktualizacji oprogramowania sprzętu i sygnałem dźwiękowym potwierdza przełączenie.
  - FM-Master WLAN udostępnia układ sieciowy „OASE\_UPDATE\_xxxxxx”.
  - Instrukcja do zmiany układu sieciowego jest pokazywana.
3. Smartfon / tablet jest połączony z układem sieciowym „OASE\_UPDATE\_xxxxxx”.
4. Przełączyć do okna "Ustawienia" aplikacji i potwierdzić instrukcję.
  - Aktualizacja zostanie uruchomiona.
  - Przebieg aktualizacji jest wyświetlany.
5. Po skutecznej aktualizacji połączyć smartfon / tablet z układem sieciowym WLAN FM-Master WLAN.

## 7.18 Wyświetlanie informacji o urządzeniu



### Okno "Settings"

Wyświetlane informacje:

- Wersja aplikacji FM Master App
- Wersja oprogramowania sprzętu FM-Master WLAN

Dotknąć "Dalsze informacje", żeby wyświetlić:

- Numer seryjny FM-Master WLAN
- Lokalny adres IP
- Adres IP FM-Master WLAN
- Dotknąć [Product informations / FAQ](#), żeby otworzyć stronę internetową OASE i otrzymać pogłębiające informacje o produkcie i rozwiązywaniu problemów.

### 7.19 Reset ustawień układu sieciowego

Przywrócone zostaną ustawienia fabryczne układu sieciowego. Wprowadzone do pamięci dane współpracujących urządzeń oraz nastawienia zegara sterującego pozostają zachowane.

Należy postępować w sposób następujący:

I

1. Ściągnąć zatyczkę.
2. Kołek serwisowy włożyć do otworu między obiema górnymi gniazdkami aż do odczuwalnego oporu. Klawisz resetu został osiągnięty.
3. Klawisz reset przytrzymać wciśnięty przez około 5 sekund.
  - Rozlegną się krótkie sygnały ostrzegawcze, które potwierdzają skasowanie ustawień układu sieciowego.
  - Nazwa układu sieciowego (SSID) i hasło routera WLAN zostały skasowane.
  - Przywrócone zostało hasło fabrycznie ustawione dla FM-Master WLAN.
  - Dioda LED na FM-Master WLAN świeci się zielono.
  - FM-Master WLAN włącza się w trybie Access-Point i teraz może zostać połączony ze smartfonem/tabletem.
4. Nałożyć zatyczkę.

### 7.20 Odtworzenie ustawień fabrycznych

Dodane urządzenia i indywidualne ustawienia układu sieciowego zostaną skasowane przy odtworzeniu ustawień fabrycznych.

Należy postępować w sposób następujący:

I

1. Ściągnąć zatyczkę.
2. Kołek serwisowy włożyć do otworu między obiema górnymi gniazdkami aż do odczuwalnego oporu. Klawisz resetu został osiągnięty.
3. Klawisz reset przytrzymać wciśnięty co najmniej 15 sekund.
  - Po 5 sekundach rozlegną się krótkie sygnały ostrzegawcze, po upływie następnych 10 sekund rozlegnie się ciągły sygnał ostrzegawczy. Następnie zaczyna migać dioda LED i rozpoczyna się przywracanie ustawień fabrycznych.
  - Ustawienia fabryczne zostały przywrócone, gdy dioda LED świeci zielono.
4. Nałożyć zatyczkę.

## 8 Usuwanie usterek

### 8.1 Tabela usterek

Usterka	Przyczyna	Środki zaradcze
Połączenie WLAN nie jest nawiązywane, mimo że nazwa układu sieciowego jest pokazywana w ustawieniach WLAN	Smartfon / tablet nie potrafi aktualizować wpisanych danych połączenia z układem sieciowym	<p>iOS:</p> <ul style="list-style-type: none"> <li>Wybrać układ sieciowy i dotknąć </li> <li>Dotknąć "Ignoruj ten układ sieciowy", w celu usunięcia tego układu sieciowego</li> <li>Następnie ponownie nawiązać połączenie z układem sieciowym</li> </ul> <p>Android:</p> <ul style="list-style-type: none"> <li>Wybrać układ sieciowy i dotknąć "Usuń", w celu usunięcia tego układu.</li> <li>Następnie ponownie nawiązać połączenie z układem sieciowym</li> </ul>
	Standardowy WLAN ustawiony w routerze nie jest kompatybilny z FM-Master WLAN	
FM-Master WLAN nie reaguje na rozkazy	WLAN/WiFi w smartfonie / tablecie nie jest aktywny	Włączyć WLAN/WiFi w smartfonie / tablecie i nawiązać połączenie z FM-Master WLAN
	Źródła zakłóceń między smartfonem / tabletem i FM-Master WLAN	<ul style="list-style-type: none"> <li>Zmniejszyć odstęp między smartfonem / tabletem i FM-Master WLAN</li> <li>Wybrać inne miejsce do obsługi</li> <li>Usunąć wszelkie przeszkody pomiędzy FM-Master WLAN a smartfonem / tabletem</li> <li>Przy bezpośrednim połączeniu WLAN (Access Point) pomiędzy FM-Master WLAN i smartfonem/tabletem wybrać inny kanał WLAN (→ Przegląd okna "Settings")</li> </ul>
	Za duży odstęp między smartfonem / tabletem i FM-Master WLAN	<ul style="list-style-type: none"> <li>Zredukować odstęp, nie przekraczać zasięgu max. 80 m</li> <li>Zainstalować ogólnie dostępny w handlu regeneratory sygnału, żeby zwiększyć zasięg</li> </ul>
	Antena WLAN na FM-Master WLAN jest poluzowana lub nie jest podłączona	Podłączyć antenę WLAN, dokręcić ją i skierować na smartfon / tablet
	Antena WLAN na FM-Master WLAN nie jest odpowiednio skierowana	Antenę WLAN skierować na smartfon / tablet lub na router
	Przerwane zasilanie prądowe FM-Master WLAN	Podłączyć zasilanie prądowe <ul style="list-style-type: none"> <li>Zielona dioda LED świeci</li> <li>Zielona dioda LED miga, gdy połączenie WLAN zostało nawiązane</li> </ul>
Regulator (ściemniacz) nie działa	Odbiornik w FM-Master WLAN uszkodzony	Konieczny kontakt z serwisem OASE
	Zadziałł bezpiecznik o wysokiej czułości <ul style="list-style-type: none"> <li>Do gniazdka z regulacją (ściemnianiem) podłączono urządzenie nie nadające się do tego celu</li> <li>Dopuszczalna maksymalna moc została przekroczona</li> </ul>	<ul style="list-style-type: none"> <li>Założyć nowy bezpiecznik (→ Dane techniczne)</li> <li>Do gniazdek z regulacją należy podłączać tylko urządzenia przeznaczone do tego celu</li> <li>Przestrzegać dopuszczalnej maksymalnej mocy</li> </ul>
FM-Master WLAN przełącza o niewłaściwej godzinie	Czas systemu FM-Master WLAN nie jest zgodny z czasem rzeczywistym	Czas systemu należy zaktualizować i zsynchronizować z czasem urządzenia sterującego. (→ Aktualizacja czasu systemu)
Dodane zdalnie sterowane urządzenie OASE nie reaguje na rozkazy	Za duży odstęp od FM-Master WLAN dla zdalnego sterowania 433,92 MHz	Zmniejszyć odstęp między FM-Master WLAN i urządzeniem OASE, nie przekraczać zasięgu max. 80 m
Dodane urządzenie DMX nie reaguje na rozkazy	Przerwa w przewodzie sygnałowym	Sprawdzić przyłącza DMX
	Urządzenie DMX bez zasilania prądowego	Podłączyć zasilanie prądowe
Na rozkaz pilota zdalnego sterowania reaguje kilka urządzeń	Na kanale FM-Master WLAN jest powiązanych (nauczonych) kilka urządzeń	Usunąć zbędne urządzenie Sposób usuwania jest opisany w instrukcji użytkownika dodawanego urządzenia
Żółta dioda LED szybko miga	FM-Master WLAN jest w trybie aktualizacji oprogramowania sprzętu	FM-Master WLAN ponownie uruchomić (wyłączyć i włączyć znów zasilanie prądowe) Smartfon / tablet połączyć z układem sieciowym „OASE_UPDATE_XXXXX” i poprzez aplikację uruchomić aktualizację oprogramowania sprzętu

Usterka	Przyczyna	Środki zaradcze
Dioda LED miga powoli (2 sekundy świeci, 1 sekundę nie świeci)	FM-Master WLAN szuka połączenia WLAN z routerem	<ul style="list-style-type: none"> <li>• Zredukować odstęp, nie przekraczać zasięgu max. 80 m</li> <li>• Usunąć źródła zakłóceń osłabiających sygnał WLAN (np. inne źródło sygnału, różnice wysokości)</li> <li>• Włączyć router WLAN</li> <li>• Na routerze aktywować funkcję WLAN</li> <li>• Jeżeli router już nie występuje lub jest wadliwy, to przeprowadzić reset ustawień układu sieciowego FM-Master WLAN, żeby go bezpośrednio połączyć w trybie Access-Point (→ Reset ustawień układu sieciowego)</li> <li>• FM-Master WLAN połączyć z innym routerem (→ Nawiazanie połączenia poprzez router WLAN)</li> </ul>
Dioda LED miga na czerwono	Błąd wewnętrzny	<ul style="list-style-type: none"> <li>• Odłączyć zasilanie prądowe, poczekać 10 sekund, włączyć zasilanie prądowe</li> <li>• FM-Master WLAN przywrócić ustawienia fabryczne</li> </ul>
Urządzenie nie startuje, czerwona dioda LED miga	Nie znaleziono oprogramowania sprzętu	Ręczne uruchomienie aktualizacji oprogramowania sprzętu (→ Ręczne uruchomienie aktualizacji oprogramowania sprzętu)

## 8.2 Ręczne uruchomienie aktualizacji oprogramowania sprzętu

Należy postępować w sposób następujący:

I

1. Odłączyć zasilanie prądowe.
2. Ściągnąć zatyczkę.
3. Kołek serwisowy włożyć do otworu między obiema górnymi gniazdkami aż do odczuwalnego oporu. Klawisz resetu został osiągnięty.
4. Przytrzymać wciśnięty przycisk reset.
5. Przywrócić zasilanie prądowe i równocześnie trzymać wciśnięty klawisz reset.
6. Po ok. 2 sekundach puścić klawisz reset.
  - FM-Master WLAN jest w trybie aktualizacji oprogramowania sprzętu, gdy miga żółta dioda LED.
7. Ze smartfonem / tabletem nawiązać połączenie WLAN z OASE\_UPDATE\_XXXXXX.
8. Uruchomić aktualizację oprogramowania sprzętu poprzez aplikację. (→ Aktualizacja oprogramowania sprzętu)
9. Nałożyć zatyczkę.



## 9 Czyszczenie i konserwacja



**U W A G A !** Niebezpieczne napięcie elektryczne!

**Możliwe skutki:** śmierć lub ciężkie obrażenia.

**Środki zabezpieczające:** Przed przystąpieniem do pracy odłączyć urządzenie od sieci.

### 9.1 Czyszczenie urządzenia

Urządzenie należy czyścić miękką, czystą i suchą szmatką. Nie wolno stosować żadnych agresywnych środków czyszczących ani rozpuszczalników chemicznych, ponieważ może to spowodować zniszczenie obudowy lub zakłócenie działania urządzenia.

### 9.2 Wymiana bezpiecznika

Regulator (ściemniacz) jest zabezpieczony bezpiecznikiem o wysokiej czułości.

Warunek:

- Wtyczka sieciowa podłączonych urządzeń jest wyciągnięta.

Należy postępować w sposób następujący:

J

1. Ściągnąć zatyczkę.
2. Podstawę bezpiecznika obrócić śrubokrętem o ćwierć obrotu w lewo pod lekkim naciskiem (zamknięcie ba-gnetowe).
3. Wyjąć podstawę bezpiecznika wraz z bezpiecznikiem o wysokiej czułości.
4. Wymienić bezpiecznik o wysokiej czułości.  
Typ: → Dane techniczne
5. Ponownie wkręcić podstawę bezpiecznika.
6. Nałożyć zatyczkę.

## 10 Części ulegające zużyciu

Niżej wymienione podzespoły to części ulegające zużyciu i dlatego nie są objęte gwarancją:

- Bezpiecznik o wysokiej czułości regulatora (ściemniacza)

## 11 Usuwanie odpadów



### W S K A Z Ó W K A

Urządzenia nie wolno wyrzucać do pojemnika na odpady komunalne.

- Urządzenie uczynić nienadającym się do użytku poprzez odcięcie kabla zasilającego i oddać do utylizacji tylko poprzez przewidziany do tego system zwrotów.

## Obsah

1	Pokyny k tomuto návodu k použití .....	332
1.1	Symboly použité v tomto návodu .....	332
1.1.1	Varovné pokyny .....	332
1.1.2	Další pokyny .....	332
2	Rozsah dodávky .....	332
3	Popis výrobku .....	332
3.1	Použití v souladu s určeným účelem .....	333
4	Bezpečnostní pokyny .....	333
4.1	Nebezpečí vznikající kombinací vody a elektrické energie .....	333
4.2	Elektrická přípojka .....	333
4.3	Bezpečný provoz .....	334
5	Instalace a připojení .....	334
5.1	Připojení antény .....	334
5.2	Instalace přístroje .....	334
5.3	Připojení na el. síť .....	334
5.4	Připojte spojovací kabel DMX .....	335
5.5	Přístroj připojte na rozváděč napájení elektrickým proudem .....	335
6	Uvedení do provozu .....	335
6.1	Zobrazení provozního stavu .....	336
6.2	Instalace aplikace .....	336
6.3	Navázání spojení prostřednictvím routeru WLAN .....	336
6.4	Navázání přímého spojení WLAN .....	337
7	Ovládání .....	338
7.1	Přehled obrazovky "Domů" .....	338
7.2	Přizpůsobení symbolu pro zásuvku .....	339
7.3	Ovládání přístroje ručním vysílačem .....	340
7.4	Ovládání čerpadla z přípojky DMX .....	341
7.5	Přehled obrazovky "Časovač" .....	342
7.6	Přidání časovače .....	343
7.7	Změna / vymazání časovače .....	343
7.8	Přehled obrazovky "Moje přístroje" .....	344
7.9	Přidání přístroje .....	345
7.10	Odstranění přístroje .....	346
7.11	Přehled obrazovky „Nastavení“ .....	347
7.12	Navázání spojení s routerem WLAN pomocí WPS .....	348
7.13	Ruční navázání spojení s routerem WLAN .....	348
7.14	Změna názvu sítě .....	349
7.15	Změna hesla WLAN .....	349
7.16	Aktualizace času .....	349
7.17	Aktualizace firmwaru .....	350
7.18	Zobrazení informací o přístroji .....	350
7.19	Reset síťových nastavení .....	351
7.20	Obnovení výrobního nastavení .....	351
8	Odstraňování poruch .....	352
8.1	Tabulka závad .....	352
8.2	Ruční spuštění režimu aktualizace firmwaru .....	353
9	Čištění a údržba .....	354
9.1	Vyčistit přístroj .....	354
9.2	Vyměňte pojistky .....	354
10	Súčasťi podliehajúce opotrebeniu .....	354
11	Likvidace .....	354

Technické údaje .....	555
Symbole na přístroji .....	<b>557</b>
Náhradní díly .....	558

## Překlad originálu Návodu k použití.

Verze návodu k obsluze: 1.1

### 1 Pokyny k tomuto návodu k použití

Vítejte u OASE Living Water. Koupě tohoto výrobku **GA InScenio FM Master WLAN** byla dobrou volbou. Ještě před prvním použitím tohoto zařízení si pečlivě přečtete návod k použití a dobře se s vaším novým zařízením seznámte. Veškeré práce na tomto a s tímto přístrojem mohou být prováděny jen podle přiloženého návodu.

Bezpodmínečně dodržujte bezpečnostní pokyny pro správné a bezpečné používání.

Tento návod k použití pečlivě uschovejte. Při změni vlastníka předejte i návod k použití.

#### 1.1 Symboly použité v tomto návodu

##### 1.1.1 Varovné pokyny

Varovné pokyny v tomto návodě jsou klasifikovány pomocí signálních slov, které označují míru nebezpečí.



#### VAROVÁNÍ

- Označuje možnou nebezpečnou situaci.
- Při nedodržení můžou být důsledkem smrt nebo těžká zranění.



#### UPOZORNĚNÍ

Informace, které slouží k lepšímu porozumění.

##### 1.1.2 Další pokyny

A Odkaz na jeden z obrázků., např. obrázek A.

→ Odkaz k jiné kapitole.

### 2 Rozsah dodávky

A	Počet	Popis
1	1	InScenio FM-Master WLAN
2	1	Ochranný kryt
3	1	Zapichovací kolík
4	1	Anténa WLAN
5	1	Kolík pro návrat na původní hodnotu nastavenou výrobcem

### 3 Popis výrobku

FM-Master WLAN je zásuvka určená pro zahrady s integrovaným propojením WLAN. Připojení přístroje se ovládají smartphonem nebo tabletem a aplikací FM-Master .

Vlastnosti:

- Čtyři spínatelné zásuvky, z nichž jedna je stmívatelná.
- Každou zásuvku lze 24 hodin denně ovládat integrovanými spínacími hodinami.
- Dodatečně je možné rozšíření až o 10 dálkově ovládaných přístrojů OASE, které se ovládají aplikací.
- Doplněková přípojka DMX/RDM pro ovládání koncových přístrojů OASE vhodných pro zahradní vozíky, např. AquaMax Eco Expert.
- Kryt používaný jako ochrana proti stříkající vodě zaručuje možnost celoročního provozu.

### 3.1 Použití v souladu s určeným účelem

GA InScenio FM Master WLAN používat výhradně, jak uvedeno níže:

- Pouze jako rozvaděč el.proudu pro vhodné produkty OASE;
- Pouze při teplotě prostředí -20 °C ... +45 °C;
- Provoz při dodržení technických údajů.

Pro GA InScenio FM Master WLAN platí následující omezení:

- Bez připojení dalších přístrojů, které by mohly ohrozit bezpečnost osob nebo majetku a které musí být v případě nouze okamžitě vypnuty.
- Neprovazujte v nebo pod vodou.

## 4 Bezpečnostní pokyny

Tento přístroj může být zdrojem nebezpečí pro osoby a věcné hodnoty, pokud je používán nesprávně resp. v rozporu s určeným účelem nebo pokud nejsou dodržovány bezpečnostní předpisy.

**Tento přístroj nesmí být používán dětmi do 8 let a kromě toho i osobami se sníženými fyzickými, sensorickými nebo mentálními schopnostmi nebo nedostatkem zkušeností a vědomostí, pokud nejsou pod dohledem nebo nebyly poučeny o bezpečném používání přístroje a mohou z tohoto důvodu vzniknout nebezpečí.**

**Děti si nesmí s přístrojem hrát.**

**Čištění a uživatelská údržba nesmí být prováděna dětmi bez dozoru.**

### 4.1 Nebezpečí vznikající kombinací vody a elektrické energie

- Kombinace vody a elektrické energie může při připojení v rozporu s předpisy nebo nesprávné manipulaci vést k usmrcení nebo těžkým poraněním.
- Než sáhnete do vody, odpojte od napětí přístroje, které se nachází ve vodě.

### 4.2 Elektrická přípojka

- Elektrické instalace musí odpovídat národním ustanovením pro zřizovatele a smí je provádět pouze kvalifikovaný elektrikář.
- Za kvalifikovaného elektrikáře je považována osoba, která je na základě svého odborného vzdělání, znalostí a zkušeností způsobilá a oprávněná provádět jí zadané práce. Práce odborníka zahrnuje také rozoznání možného nebezpečí a dodržování příslušných místních a národních norem, předpisů a ustanovení.
- S případnými otázkami a potížemi se obraťte na kvalifikovaného elektrikáře.
- Připojení přístroje je povoleno pouze tehdy, shodují-li se elektrické údaje přístroje s údaji napájení proudem. Údaje o přístroji se nachází na typovém štítku přístroje, na obalu nebo v tomto návodu.
- Přístroj musí být zajištěn pomocí ochranného zařízení chybného proudu s jmenovitým poruchovým proudem maximálně 30 mA.
- Prodlužovací vedení a elektrický rozvaděč (např. zásuvkový systém) musí být určeny k užití ve venkovním prostředí (odstříkující voda).
- Chraňte zásuvkové spojení před vlhkostí.

### 4.3 Bezpečný provoz

- Provoz přístroje je povolen pouze s ochranným krytem. Tím jsou přípojky a zásuvky chráněny před deštěm a stříkající vodou.
- Přístroj, přípojky a zásuvka nejsou zástrčky nejsou vodotěsné a nesmí být instalovány resp. montovány ve vodě.
- Při vadném elektrickém vedení nebo poškozeném krytu nesmí být přístroj provozován.
- Přístroj nenoste ani netahejte za elektrické vedení.
- Vedení pokládejte tak, aby bylo chráněno před poškozením, a dbejte na to, aby o ně nikdo nemohl zakopnout.
- Otvírejte kryt přístroje nebo příslušné díly jen tehdy, pokud jste k tomu vysloveně vyzváni v návodu.
- Provádějte na přístroji jenom práce, popsané v tomto návodu. Pokud nelze problémy odstranit, kontaktujte autorizovaný zákaznický servis nebo v případě pochybností výrobce.
- Pro přístroj používejte pouze originální náhradní díly a příslušenství.
- Nikdy neprovádějte technické změny na přístroji.

## 5 Instalace a připojení



**P O Z O R !** Nebezpečné elektrické napětí.

**Možné následky:** Smrt nebo těžká újma na zdraví.

**Ochranná opatření:**

- Přístroj provozujte pouze s ochranným krytem.
- Přístroj instalujte ve vzdálenosti minimálně 2 m od vody, aby nedošlo k zatopení.

### 5.1 Připojení antény

Postupujte následovně:

C

1. Sejměte zátku a anténu pevně utáhněte.
2. Anténu vyrovnejte.

### 5.2 Instalace přístroje

Postupujte následovně:

B

- Přístroj musí být postaven minimálně ve vzdálenosti 2 m od okraje jezírka.
- Přístroj nevystavujte přímému slunečnímu záření.

D

1. Vyjměte z přístroje ochranný kryt.
2. Zapichovací kolík zastrčte až do cca  $\frac{3}{4}$  jeho délky do země.
3. Přístroj nasuňte na zapichovací kolík.
4. Zapichovací kolík pomocí přístroje zasuňte v celé délce do země.
5. Zkontrolujte stabilitu.

### 5.3 Připojení na el. síť

Postupujte následovně:

E

Varianta přístroje se síťovou vidlicí:

- Spojku síťového kabelu nasuňte na vidlici přístroje.

F

Varianta přístroje se síťovým kabelem:

- Přístroj připojte k síti.
  - Práce na el.síti smí provádět pouze kvalifikovaný elektrikář.
  - Dbejte na dodržení obsazení přípojek podle označení na síťovém kabelu.
  - Žily ukládejte pouze s ochrannými koncovkami.

#### 5.4 Připojte spojovací kabel DMX

Postupujte následovně:

G

1. Odstraňte z přístroje ochrannou krytku.
2. Zapojte zástrčku připojovacího kabelu a zajistěte oběma šrouby (max. 2.0 Nm).
  - Pryžové těsnění musí být čisté a přesně dosedat.
  - Poškozené pryžové těsnění vyměňte.

#### 5.5 Přístroj připojte na rozváděč napájení elektrickým proudem

- Nepřipojujte k přístroji žádné řídicí jednotky InScenio ani přenosné rozbočovací zásuvky.

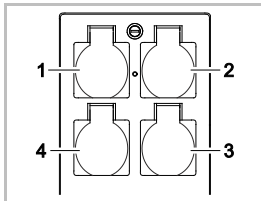

- 1 Zásuvka 1, spínatelná (max. 10 A / 2000 W)
- 2 Zásuvka 2, spínatelná (max. 10 A / 2000 W)
- 3 Zásuvka 3, spínatelná (max. 10 A / 2000 W)
- 4 Zásuvka 4, spínatelná a stmívatelná (40 W ... 320 W)

**Upozornění:** Nepřekračujte celkové zatížení přístroje 16 A / 3600 W!

Postupujte následovně:

1. Vyberte vhodnou zásuvku (viz obrázek nahoře) a vidlici přístroje do ní zasuněte.
  - Zkontrolujte, zda Váš přístroj OASE smí být napojen na tuto zásuvku. Přečtěte si návod k obsluze připojeného přístroje.
  - V zásadě platí: Přístroje, které jsou napájeny prostřednictvím trafo, nesmí být napojovány na stmívatelnou zásuvku!

H

2. Nasaďte ochranný kryt.

## 6 Uvedení do provozu

Ovládání se provádí aplikací „Oase FM-Master“ na smartphonu/tabletu. Přístroj zprovozníte v následujícím pořadí:

- Instalujte aplikaci „OASE-FM-Master“. (→ Instalace aplikace)
- Připojte FM-Master WLAN k elektrické síti.
- Vytvořte spojení WLAN

Smartphone/tablet může navázat spojení se systémem FM-Master WLAN dvěma způsoby:

- Smartphone/tablet a systém FM-Master WLAN jsou spojeny pomocí dostupného routeru WLAN. (→ Navázání spojení prostřednictvím routeru WLAN)
- Smartphone/tablet a systém FM-Master WLAN jsou spojeny přímo pomocí WLAN. (→ Navázání přímého spojení WLAN)



### UPOZORNĚNÍ

Kontrolky LED na systému FM-Master WLAN informují o příslušném provozním stavu. (→ Zobrazení provozního stavu)

## 6.1 Zobrazení provozního stavu

A

Světelná dioda (LED) signalizuje provozní stav FM-Master WLAN .

- Nápověda při poruchách nebo závadném chování přístroje: (→ Tabulka závad)

Barva LED	Stav LED	Popis
–	Vypnuto	FM-Master WLAN vypnuto
Zelená	svítí	Systém FM-Master WLAN je připraven k provozu nebo je v režimu přístupového bodu Access Point spojen se smartphonem/tabletem
	rychle bliká	WPS je aktivní, systém FM-Master WLAN čeká na přístupové údaje routeru
	blíká pomalu (2 x za sekundu, 1 sekunda zhasnuto)	Systém FM-Master WLAN je prostřednictvím routeru spojen se smartphonem/tabletem
žlutá	svítí	FM-Master WLAN spouští se
	rychle bliká	Systém FM-Master WLAN v režimu aktualizace firmwaru
	blíká pomalu (2 x za sekundu, 1 sekunda zhasnuto)	Systém FM-Master WLAN navazuje spojení s routerem
červená	Bliká	Závada Náprava: <ul style="list-style-type: none"> <li>• Odpojte od přívodu el. energie, počkejte 10 sekund, obnovte přívod el. energie</li> <li>• Reset systému FM-Master WLAN do výrobního nastavení (→ Obnovení výrobního nastavení)</li> <li>• Provedení aktualizace firmwaru (→ Aktualizace firmware)</li> </ul>

## 6.2 Instalace aplikace

iOS

Android

Postupujte následovně:



1. Otevřete Google Play nebo App Store.



2. Vyhleďte a nainstalujte aplikaci „Oase FM-Master“ App.
  - Při instalaci postupujte podle pokynů.
3. Potvrďte dotaz týkající se přístupu k interním datům přístroje.
  - Je-li přístup povolen, můžete vytvořit individuální fotografie produktu pro označení zásuvek.
  - Dotaz se zobrazí v průběhu instalace (Android) nebo při provádění aplikace (iOS).

Po úspěšné instalaci se aplikace zobrazí na displeji.

## 6.3 Navázání spojení prostřednictvím routeru WLAN

Předpoklad:

- Dosah spojení WLAN mezi routerem a systémem FM-Master WLAN nemůže být bez zdrojů rušení a při volném výhledu delší než 80 m.
- V routeru WLAN jhe nastaven WLAN standard 802.11b. Systém FM-Master WLAN podporuje pouze tento standard.

Spojení můžete navázat třemi různými způsoby:

- Navázání spojení stisknutím tlačítka na WPS
- Pomocí aplikace „Oase FM-Master“ spojením pomocí WPS (→ Navázání spojení s routerem WLAN pomocí WPS)
- Pomocí aplikace „Oase FM-Master“ ručním spojením (→ Ruční navázání spojení s routerem WLAN)

### Navázání spojení stisknutím tlačítka na WPS

Pomocí WPS (Wi-Fi Protected Setup) navážete bezpečné spojení stisknutím tlačítka vždy na routeru WLAN a na systému FM-Master WLAN.

- Zadávání SSID a hesla odpadá.
- Router WLAN musí podporovat WPS.



Postupujte následovně:

Na routeru:

1. K aktivaci WPS stiskněte na routeru tlačítko WPS.
  - Dodržujte pokyny uvedené v návodu k obsluze routeru.
  - WPS je aktivní pouze na omezenou dobu. Během této doby aktivujte WPS na systému FM-Master WLAN.

□ |

Na systému FM-Master WLAN:

2. Zasuňte servisní kolík do otvoru mezi oběma horními zásuvkami, až pocítíte odpor. Dosáhli jste tlačítka resetu.
3. Stiskněte krátce tlačítko reset (max. 2 vteřiny), tím aktivujete WPS.
  - LED se rozsvítí zeleně a rychle bliká.
  - WPS zůstane cca 2 minuty aktivní.
  - Spojení je navázáno, jakmile zelená LED pomalu bliká (2 sekundy svítí, 1 sekunda nesvítí).

Na smartphonu/tabletu:

4. Navažte spojení s routerem WLAN.
5. Spusťte aplikaci „Oase FM-Master“.

### 6.4 Navázání přímého spojení WLAN

Dosah spojení WLAN mezi smartphonem/tabletem a FM-Master může být bez zdrojů rušení a při volném výhledu až 80 m.

- Název sítě (SSID) ① a standardní heslo ② najdete na nálepce vedle typového štítku na FM-Master WLAN.
- Spojení je zakódované a chráněné heslem.
  - Doporučení: Heslo při prvním použití změňte, abyste zabránili nepovolaným osobám manipulovat s FM-Master WLAN.
- Posledních šest znaků názvu sítě (SSID) "Oase FM-Master <xxxxxx>" je specifických podle přístroje a pevně nastavených.
- FM-Master WLAN má ve výrobním nastavení heslo „oase1234“. Z bezpečnostních důvodů je třeba heslo po uvedení do provozu změnit.



Použitě symboly se mohou lišit od symbolů na smartphonu/tabletu.

iOS

Android

Postupujte následovně:



1. Otevřete nastavení.
2. Vyberte a aktivujte WLAN/WiFi.
3. Ze seznamu vyberte požadované síťové spojení „Oase FM-Master <xxxxxx>“ .
4. Zadejte heslo a vyberte "připojit".
  - Provedení spojení s FM-Master WLAN .
  - Po úspěšně navázaném spojení se pod názvem sítě zobrazí "připojeno" (Android) nebo „✓“ (iOS) .
  - Ostatní připojení WLAN jsou deaktivována.
5. Spusťte aplikaci „Oase FM-Master“ App.
  - Aplikace vybere automaticky jazyk operačního systému. Pokud aplikace určitý jazyk nepodporuje, bude vybrána angličtina.

7 Ovládání  
7.1 Přehled obrazovky "Domů"



Obrazovka "Domů"



FMR0015

- 1
  - 
  - Zapnutí / vypnutí zásuvky
    - Pro zapnutí nebo vypnutí zásuvky stiskněte symbol.
    - Přidat fotku k symbolu (→ Přizpůsobení symbolu pro zásuvku)
- 2
  - 
  - Volba předchozí/další stránky
    - Stiskněte symbol pro zvolení stránky.
- 3
  - 
  - Aktivace / deaktivace časovače
    - Pro aktivaci nebo deaktivaci časovače čtyř zásuvek stiskněte tento symbol.
- 4
  - 
  - Obrazovka "Domů"
    - Stiskněte symbol pro zvolení obrazovky.
    - Na této obrazovce se ovládají připojené přístroje.
  - 
  - Obrazovka "Časovač"
    - Stiskněte symbol pro zvolení obrazovky.
    - Zásuvky ovládejte po 24 hodin pomocí integrovaných časovačů.
  - 
  - Obrazovka "Moje přístroje"
    - Stiskněte symbol pro zvolení obrazovky.
    - Připojení a konfigurace dálkově ovladatelných přístrojů OASE.
  - 
  - Obrazovka „Nastavení“
    - Stiskněte symbol pro zvolení obrazovky.
    - Zobrazení informací o přístroji.
    - Navažte přímé spojení s přístrojem (Access Point) nebo prostřednictvím routeru WLAN (Router).
    - Změna názvu sítě (SSID) a hesla.
    - Aktualizace firmware.
- 5
  - 
  - Stav připojení WLAN
    - ON-LINE: Smartphone/tablet je připojen k FM-Master WLAN.
    - OFF-LINE: Smartphone/tablet není připojen k FM-Master WLAN.

- 6                    Systémový čas FM-Master WLAN.
- Systémový čas může být aktualizován na čas ovládacího přístroje. (→ Aktualizace času)
- 7                    ↑  
↓  
Připojený přístroj se stmívá pomocí zásuvky vlevo dole
- Pro stmívání připojeného přístroje posuňte knoflík posuvného regulátoru.
  - Stiskněte hroty šípky pro postupné stmívání připojeného přístroje.
  - Funkce je dostupná pro stmívatelné přístroje OASE.

## 7.2 Přizpůsobení symbolu pro zásuvku



Obrazovka "Domů"

Symbole pro spínání zásuvek je možné individuálně vybavit fotografiemi.



FMR0019

- 1    Symbol k zapnutí zásuvky

### iOS

Postupujte následovně:

1. Dotkněte se symbolu a podržte jej stisknutý po dobu 2 sekund.
  - Otevře se dialogové okno pro výběr.
2. Vyberte fotografii z knihovny, nahrajte ji pomocí vestavěného fotoaparátu nebo ji odstraňte.

### Android

Postupujte následovně:

1. Dotkněte se symbolu a podržte jej stisknutý po dobu 2 sekund.
  - Otevře se dialogové okno pro výběr fotoaparátu.
2. Požadovaný objekt nahrajte pomocí vestavěného fotoaparátu.
  - Fotografie se automaticky připojí k symbolu.

## 7.3 Ovládání přístroje ručním vysílačem



Obrazovka "Domů"

Je-li připojených přístrojů více, stiskněte **»»** nebo **««**, až se zobrazí stránka s požadovaným přístrojem. Alternativní postup: Přejedte po obrazovce doprava nebo doleva.

- Název produktu OASE se zobrazí v horním levém rohu obrazovky.
- Připojený přístroj lze jednoznačně označit individuálním názvem. (→ Přidání přístroje)



FMR0020

- 1 Virtuální ruční vysílač
  - Virtuální ruční vysílač je totožný s reálným ručním vysílačem.
  - K připojenému přístroji lze přiřadit několik virtuálních nebo reálných ručních vysílačů.
  - Jedním virtuálním ručním vysílačem je možné společně ovládat několik stejných přístrojů. Za tím účelem je třeba virtuální ruční vysílač zaučit do každého přístroje.
    - Zaučení ručního vysílače je popsáno v návodu k obsluze připojeného přístroje.

Postupujte následovně:

1. Stiskněte tlačítko virtuálního ručního vysílače, resp. se tlačítka dotkněte a podržte ho.
  - Červená kontrolka LED signalizuje, že se funkce provádí.
  - Funkce tlačítek je popsána v návodu k obsluze připojeného přístroje.

## 7.4 Ovládání čerpadla z přípojky DMX



## Obrazovka "Domů"

Je-li připojených přístrojů více, stiskněte >> nebo <<< až se zobrazí stránka s požadovaným přístrojem.  
Alternativní postup: Přejedte po obrazovce doprava nebo doleva.

- Název produktu OASE se zobrazí v horním levém rohu obrazovky.
- Připojený přístroj lze jednoznačně označit individuálním názvem. (→ Přidání přístroje)

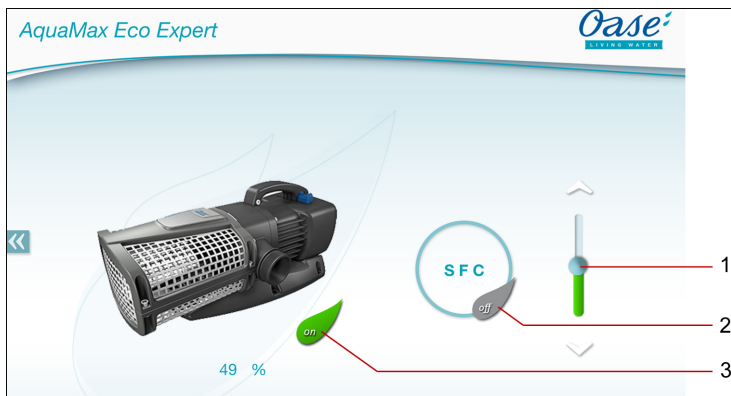

FMR0018

- 1 Nastavení otáček
  - Pro nastavení otáček čerpadla posuňte knoflík posuvného regulátoru.
  - Stiskněte hroty šípky pro postupné nastavení otáček.
  - U zapnuté funkce SFC je nastavení otáček deaktivováno (symbol je zešedlý).
- 2 Zapnutí / vypnutí funkce SFC
  - Pro zapnutí nebo vypnutí funkce SFC stiskněte symbol.
  - Funkce SFC je popsána v návodu k obsluze čerpadla.
- 3 Zapnutí / vypnutí čerpadla
  - Pro zapnutí nebo vypnutí čerpadla stiskněte symbol.



## 7.5 Přehled obrazovky "Časovač"

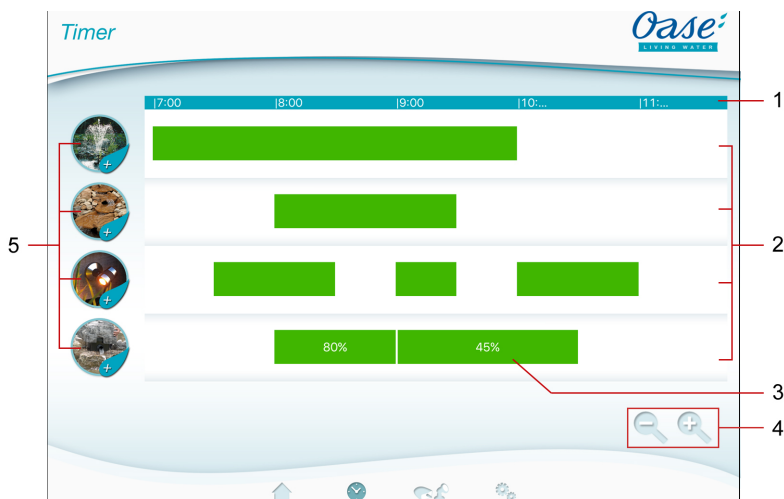

### Obrazovka "Časovač"



FMR0023

- 1 24hodinová stupnice-(0:00 hod... 24:00 hod.)
- 2 Časová osa pro zobrazení naprogramovaných časovačů
  - Každé zásuvce je přiřazena časová osa.
  - Naprogramované časovače jsou zobrazeny jako zelené sloupce na časové ose.
  - Doteky v oblasti časových os se zobrazení přizpůsobí:
    - Pro zobrazení časů přejeďte prstem směrem doprava nebo doleva.
    - Pro roztážení časových os roztáhněte prsty od sebe.
    - Pro zmenšení časových os přitáhněte prsty k sobě.
- 3 Naprogramovaný časovač
  - Zelený sloupec ukazuje dobu, po kterou je zásuvka zapnutá.
  - Dobu zapnutí a vypnutí lze vyčíst na 24 hodinové stupnici.
  - U zásuvek se stmívači je navíc zobrazena nastavená procentuální hodnota stmívače.
- 4 Pomůcky pro zpracování u malých displejů:
  -  Dotekový symbol
    - Zmenšení časových os.
  -  Dotekový symbol
    - Roztážení časových os.
- 5 Dotekový symbol zásuvky
  - Pro naprogramování nového časovače se dotkněte tohoto dotekového symbolu.

## 7.6 Přidání časovače



Obrazovka "Časovač"

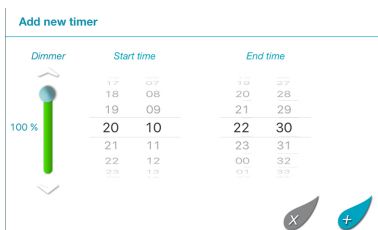

FMR0024

Postupujte následovně:

1. Dotkněte se dotekového symbolu požadované zásuvky, nebo se dotkněte volné plochy na časové ose a podržte ji.
  - Zobrazí se nový časovač.
2. Přejíždějte prstem vertikálně po příslušném číselném kolečku, dokud nebude nastaveno požadovaná doba spuštění a doba ukončení.
3. U zásuvky se stmívači navíc nastavte procentuální hodnotu.
4. Stiskněte pro přidání časovače.
  - Časovač se zobrazí na časové ose.
 Pro zrušení postupu stiskněte .

## 7.7 Změna / vymazání časovače



Obrazovka "Časovač"

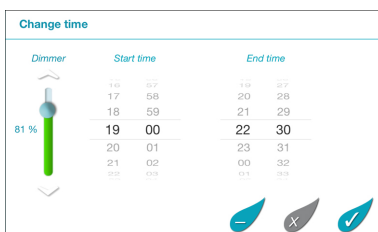

FMR0025

### Změna časovače

Postupujte následovně:

1. Dotkněte se požadovaného časovače a podržte jej.
  - Zobrazí se časovač.
2. Přejíždějte prstem vertikálně po příslušném číselném kolečku, abyste nastavili požadovanou dobu spuštění a dobu ukončení.
3. U zásuvky se stmívači navíc nastavte požadovanou procentuální hodnotu.
4. Převezměte nastavení:
5. Pro přijetí změn stiskněte .
  - Časovač se zobrazí na časové ose.
 Pro zrušení postupu stiskněte .

### Vymazání časovače

Postupujte následovně:

1. Dotkněte se požadovaného časovače a podržte jej.
  - Zobrazí se časovač.
2. Pro smazání naprogramovaného časovače stiskněte .
  - Zobrazí se dotaz, zda má být smazán pouze tento časovač, nebo všechny naprogramované časovače zásuvky.
3. Stiskněte požadovaný povel.
  - Časovač resp. všechny časovače se vymažou.

## 7.8 Přehled obrazovky "Moje přístroje"



Obrazovka "Moje přístroje"

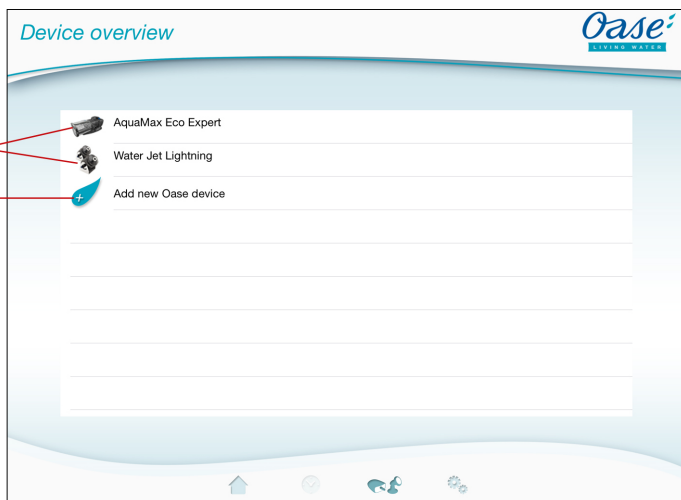

FMR0016

- 1 Již přidán přístroj
- 2 Přidat nový přístroj



## 7.9 Přidání přístroje





### Obrazovka "Moje přístroje"

K FM-Master WLAN je možné přidat maximálně deset přístrojů.



#### iOS

Postupujte následovně:

1. Stisknutím  otevřete seznam dostupných přístrojů OASE.
2. Stisknutím přístroje v seznamu jej vyberete.
3. Stiskněte  pro přidání přístroje.
  - Jde-li o přístroj s ručním vysílačem, zobrazí se dotaz na zaučení.
4. Na přístroji stiskněte tlačítko zaučení a pak dotaz potvrďte "OK".
  - Tlačítko zaučení je popsáno v návodu k obsluze přístroje.
  - Ruční vysílač byl zaučen.
  - Přístroj byl přidán.
5. Přejděte na přehled přístrojů, abyste mohli přidávaný přístroj pojmenovat.
6. V přehledu přístrojů stiskněte požadovaný přístroj.
  - Otevře se dialogové okno.
7. Zadejte název přístroje a potvrďte "OK".
  - Název přístroje byl zadán.

#### Android

Postupujte následovně:

1. Stisknutím  otevřete seznam dostupných přístrojů OASE.
2. Stisknutím přístroje v seznamu jej vyberete.
3. Stiskněte  pro přidání přístroje.
4. Potvrďte dotaz.
5. Zadejte název přístroje a potvrďte "OK".
  - Jde-li o přístroj s ručním vysílačem, zobrazí se dotaz na zaučení.
6. Na přístroji s ručním vysílačem stiskněte tlačítko zaučení a pak dotaz potvrďte "OK".
  - Ruční vysílač byl zaučen.
  - Přístroj byl přidán.
  - Název přístroje byl zadán.



#### UPOZORNĚNÍ

V případě virtuálního ručního ovladače může název přístroje obsahovat také popis tlačítek. Příklad systému FM-Master 3:

- „Biojezíčko - 1:Světlo 2:Hladinový sběrač 3:Vodopád“



#### UPOZORNĚNÍ

Virtuální ruční vysílač na obrazovce "Domů" je možné zaučit i po přidání přístroje.

- Pro zaučení se stiskne příslušné tlačítko na virtuálním ručním vysílači.
- Zaučení ručního vysílače je popsáno v návodu k obsluze připojeného přístroje.

## 7.10 Odstranění přístroje



### Obrazovka "Moje přístroje"

---

#### iOS

Postupujte následovně:

1. Dotkněte se řádky přístroje, který chcete odstranit, podržte ji a táhněte doleva.



2. Klikněte na "Vymazat".
  - Příklad byl odstraněn.

#### Android

Postupujte následovně:

1. Na řádce s přístrojem, který chcete odstranit, stiskněte .
2. Následující dotaz potvrďte "OK".
  - Příklad byl odstraněn.

## 7.11 Přehled obrazovky „Nastavení“



## Obrazovka „Nastavení“

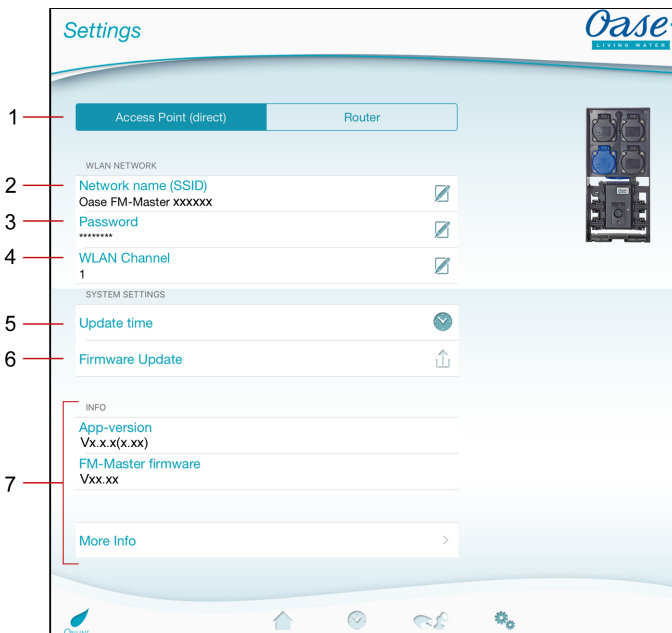

FMR0021

## 1 Výběr spojení WLAN



- Tlačítkem **Access Point (direct)** spustíte systém FM-Master WLAN v režimu Access-Point. V tomto režimu je smartphone/tablet prostřednictvím WLAN „Oase FM-Master <xxxxxx>“ přímo spojen se systémem FM-Master WLAN. (→ Navázání přímého spojení WLAN)
- Tlačítkem **Router** spustíte systém FM-Master WLAN v režimu Router. V tomto režimu je systém FM-Master WLAN spojen dostupnou WLAN routeru. K obsluze musí být smartphone/tablet připojen ke stejné síti WLAN.  
(→ Navázání spojení s routerem WLAN pomocí WPS)  
(→ Ruční navázání spojení s routerem WLAN)

## 2 Název sítě (SSID)

- Záložka „Access Point (direct)“
  - Přístroj poskytuje bezdrátovou síť (WLAN) pod uvedeným názvem sítě, ke které je přímo připojen smartphone/tablet.
  - Ve výrobním nastavení je název sítě na FM-Master WLAN uveden na nálepce vedle typového štítku. (→ Navázání přímého spojení WLAN)
  - Název sítě se mění pomocí dotykového symbolu . Posledních šest znaků "xxxxxx" je specifických podle přístroje a pevně nastavených. (→ Změna názvu sítě)
- Záložka „Router“
  - Zobrazení sítě WLAN, ke které je systém FM-Master WLAN připojen.

## 3 Heslo

- Heslo „oase1234“ z výrobního nastavení je uvedeno na nálepce vedle typového štítku systému FM-Master WLAN. (→ Uvedení do provozu)
- Pomocí dotykové ikony  změníte heslo WLAN pro přímé připojení WLAN (Access Point). (→ Aktualizace času)

- 4 Kanál WLAN
  - Pokud je nastavený kanál vytížen jinými klienty, můžete přepnout na jiný kanál.
  - Poruchy připojení WLAN můžete případně odstranit výběrem jiného kanálu.
  - Dostupné pouze v režimu Access-Point.
- 5 Aktualizace času
  - Prostřednictvím dotekového symbolu  se systémový čas FM-Master WLAN aktualizuje na čas obslužného přístroje. (→ Aktualizace času)
- 6 Aktualizace firmwaru
  - Firmware se aktualizuje pomocí dotykového symbolu . (→ Aktualizace firmware)
- 7 Zobrazení informací o přístroji. (→ Aktualizace firmware)

## 7.12 Navázání spojení s routerem WLAN pomocí WPS



### Obrazovka „Nastavení“

---

Předpoklad:

- Smartphone/tablet je přímo připojen (Access Point) k systému FM-Master WLAN. (→ Navázání přímého spojení WLAN)
- V routeru WLAN je nastaven WLAN standard 802.11b. Systém FM-Master WLAN podporuje pouze tento standard.

Postupujte následovně:

1. Klepněte na .
2. Vyberte možnost „WPS“.
  - WPS je aktivováno. Do 2 minut aktivujte WPS na routeru WLAN. Případně si přečtete návod k obsluze routeru.
  - Spojení je navázáno, jakmile na systému FM-Master WLAN pomalu bliká zelená LED (2 sekundy svítí, 1 sekunda nesvítí).
3. Připojte smartphone/tablet k routeru WLAN.
  - Aplikace se nyní může pomocí routeru spojit se systémem FM-Master WLAN.

## 7.13 Ruční navázání spojení s routerem WLAN



### Obrazovka „Nastavení“

---

Předpoklad:

- Smartphone/tablet je přímo připojen (Access Point) k systému FM-Master WLAN. (→ Navázání přímého spojení WLAN)
- V routeru WLAN je nastaven WLAN standard 802.11b. Systém FM-Master WLAN podporuje pouze tento standard.

Postupujte následovně:

1. Klepněte na .
2. Vyberte možnost „Ruční připojení“.
3. Zadejte název sítě (SSID) routeru.
4. Zadejte heslo routeru a potvrďte tlačítkem „OK“.
  - Navazování spojení je potvrzeno výstražným akustickým signálem.
  - Spojení je navázáno, jakmile na systému FM-Master WLAN pomalu bliká zelená LED (2 sekundy svítí, 1 sekunda nesvítí).
5. Připojte smartphone/tablet k routeru WLAN.
  - Aplikace se nyní může pomocí routeru spojit se systémem FM-Master WLAN.

### 7.14 Změna názvu sítě



#### Obrazovka „Nastavení“

---

Postupujte následovně:

1. Vedle "Název sítě (SSID)" stiskněte .
  - Zobrazí se dotaz na oprávnění.
2. Zadejte platné heslo WLAN a potvrďte "OK".
3. Zadejte platné heslo WLAN a potvrďte pomocí "ZMĚNIT".
  - FM-Master WLAN oznámí úspěšné provedení změny potvrzovacím tónem.
  - Připojení WLAN ke FM-Master WLAN se přeruší a znovu obnoví.
4. Vytvořte připojení WLAN s novým názvem sítě.

### 7.15 Změna hesla WLAN



#### Obrazovka „Nastavení“

---

Postupujte následovně:

1. Vedle "Heslo WLAN" stiskněte .
  - Zobrazí se dotaz na oprávnění.
2. Zadejte staré platné heslo WLAN a potvrďte "OK".
3. Zadejte nové heslo WLAN, opakujte zadání a potvrďte pomocí "ZMĚNIT".
  - FM-Master WLAN oznámí úspěšné provedení změny potvrzovacím tónem.
  - Připojení WLAN ke FM-Master WLAN se přeruší a znovu obnoví.
4. Vytvořte připojení WLAN s novým heslem.



#### UPOZORNĚNÍ

U smartphonu / tabletu s operačním systémem Android může dojít po změně hesla k chybě v procesu oprávnění, protože nové heslo není dotazováno automaticky. Náprava:

- V nastavení WLAN smartphonu / tabletu zvolte název sítě a zadejte nové heslo.
- Ve smartphonu/tabletu vymažte síť WLAN, zvolte novou síť WLAN a proveďte připojení.

### 7.16 Aktualizace času



#### Obrazovka „Nastavení“

---

Postupujte následovně:

1. Vedle "Aktualizace času" stiskněte .
  - Dotekový symbol je aktivní, když se systémový čas FM-Master WLAN liší od času ovládacího přístroje.
  - Čas se aktualizuje pouze u aktivního dotekového symbolu.
2. Dotaz potvrďte pomocí "OK".

## 7.17 Aktualizace firmware



### Obrazovka „Nastavení“

Při aktualizaci firmware se FM-Master WLAN přepne do režimu aktualizace firmware a dá k dispozici novou síť. Pro instalaci aktualizace je třeba smartphone / tablet připojit k této síti.



### UPOZORNĚNÍ

Předpoklady pro bezchybnou aktualizací firmware:

- Jiná spojení WLAN se systémem FM-Master WLAN jsou odpojena.
- Připojení WLAN má velmi dobrou sílu signálu.
- FM Master App není během aktualizace ukončena.
- Úsporný režim telefonu / tabletu je deaktivován.
- Baterie telefonu / tabletu je dostatečně nabitá. Aktualizace trvá až 2 minuty.
- Napájení systému FM-Master WLAN není přerušeno.

Postupujte následovně:

1. Vedle „FM-Master Firmware“ stiskněte 
  - Dotykový symbol se zobrazí pouze v případě, je-li k dispozici aktualizace.
2. Potvrďte upozornění pro bezchybnou aktualizací firmware.
  - FM-Master WLAN se přepne do režimu aktualizace firmware a změnu potvrdí potvrdzovacím tónem.
  - FM-Master WLAN dá k dispozici síť „OASE\_UPDATE\_XXXXXX“.
  - Zobrazí se pokyn k výměně sítě.
3. Smartphone / tablet připojte k síti „OASE\_UPDATE\_XXXXXX“.
4. Přejděte na obrazovku "Nastavení" aplikace a potvrďte pokyn.
  - Aktualizace se spustí.
  - Zobrazí se průběh aktualizace.
5. Po úspěšné aktualizaci připojte smartphone / tablet k síti WLAN přístroje FM-Master WLAN.

## 7.18 Zobrazení informací o přístroji



### Obrazovka „Nastavení“

Zobrazené informace:

- Verze aplikace FM Master App
- Verze firmware FM-Master WLAN

Klepněte na „Další informace“, tím zobrazíte následující informace:

- Sériové číslo FM-Master WLAN
- Lokální IP adresa
- IP adresa systému FM-Master WLAN
- Klepněte na [Product informations / FAQ](#), abyste na internetové stránce společnosti OASE získali další informace o výrobku a nápovědu v případě potíží.

### 7.19 Reset síťových nastavení

Síťová nastavení jsou resetována do stavu při dodání. Uložené položky z knihovny nástrojů a spínací hodiny zůstávají zachovány.

Postupujte následovně:

I

1. Vytáhněte uzavírací zátku.
2. Zasuňte servisní kolík do otvoru mezi oběma horními zásuvkami, až pocítíte odpor. Dosáhli jste tlačítka re-  
setu.
3. Stiskněte tlačítko Reset a podržte je cca. 5 vteřin stisknuté.
  - V krátkém intervalu zazní výstražný zvukový signál, který potvrzuje vymazání síťových nastavení.
  - Byl vymazán název sítě (SSID) a heslo routeru WLAN.
  - Heslo systému FM-Master WLAN bylo resetováno do výrobního nastavení.
  - Kontrolka LED na systému FM-Master WLAN svítí zeleně.
  - Systém FM-Master WLAN je spuštěn v režimu přístupového bodu Access Point a může být není přímo spojen se smartphonem/tabletem.
4. Nasaďte uzavírací zátku.

### 7.20 Obnovení výrobního nastavení

Připojené přístroje a individuální síťová nastavení se při obnovení výrobního nastavení vymažou.

Postupujte následovně:

I

1. Vytáhněte uzavírací zátku.
2. Zasuňte servisní kolík do otvoru mezi oběma horními zásuvkami, až pocítíte odpor. Dosáhli jste tlačítka re-  
setu.
3. Stiskněte tlačítko Reset a podržte je min. 15 vteřin stisknuté.
  - Po 5 sekundách zazní v krátkém intervalu výstražný zvukový signál, po dalších 10 sekundách zazní trvalý výstražný zvukový signál. Následně začne blikat kontrolka LED a spustí se obnovení výrobního nastavení.
  - Výrobní nastavení je obnoveno, když kontrolka LED svítí zeleně.
4. Nasaďte uzavírací zátku.

## 8 Odstraňování poruch

### 8.1 Tabulka závad

Porucha	Příčina	Náprava
Připojení WLAN není vytvořeno, přestože je název sítě zobrazen v nastavení WLAN	Smartphone / tablet nedokáže aktualizovat zadaná data pro připojení k síti	iOS: <ul style="list-style-type: none"> <li>• Vyberte síť a klepněte na ⓘ.</li> <li>• Stiskněte „Ignorovat tuto síť“ pro její odstranění.</li> <li>• Následně se opět připojte k síti.</li> </ul> Android: <ul style="list-style-type: none"> <li>• Zvolte síť a stiskněte "Odstranit" pro její odstranění.</li> <li>• Následně se opět připojte k síti.</li> </ul>
	WLAN standard nastavený na routeru není kompatibilní se systémem FM-Master WLAN	
FM-Master WLAN nereaguje na příkazy	WLAN/WiFi na smartphonu / tabletu je deaktivována	Aktivujte na chytrém telefonu/tabletu WLAN/WiFi a vytvořte spojení s FM-Master WLAN
	Zdroje poruchy mezi smartphonem / tabletem a FM-Master WLAN	<ul style="list-style-type: none"> <li>• Zkrajte vzdálenost mezi smartphonem/tabletem a systémem FM-Master WLAN</li> <li>• Zvolte jiné stanoviště k ovládání</li> <li>• Zajistěte volný výhled mezi systémem FM-Master WLAN a smartphonem/tabletem</li> <li>• Při přímém připojení WLAN (Access Point) mezi systémem FM-Master WLAN a smartphonem/tabletem vyberte jiný kanál WLAN (→ Přehled obrazovky „Nastavení“)</li> </ul>
	Příliš velká vzdálenost mezi smartphonem/tabletem a systémem FM-Master WLAN	<ul style="list-style-type: none"> <li>• Snižte vzdálenost, nepřekračujte maximální dosah 80 m.</li> <li>• Ke zvýšení dosahu použijte běžný repeater</li> </ul>
	Anténa na systému FM-Master WLAN se uvolnila nebo není připojená	Připojte anténu WLAN a utáhněte ji a naměřte ji ve směru smartphonu/tabletu nebo routeru
	Anténa WLAN na systému FM-Master WLAN není orientovaná	Orientujte anténu WLAN ve směru smartphonu/tabletu nebo routeru
	Napájení FM-Master WLAN je přerušeno	Zajistěte napájení <ul style="list-style-type: none"> <li>• LED svítí zeleně</li> <li>• LED bliká zeleně, když je vytvořeno připojení WLAN</li> </ul>
	Přijímač v FM-Master WLAN vadný	Je nutná konzultace se servisem OASE
Stmívač nefunguje	Aktivovala se jerná pojistka <ul style="list-style-type: none"> <li>• Nestmívatelný přístroj byl připojen ke stmívatelné zásuvce</li> <li>• Byl překročen maximálně přípustný příjmovací výkon</li> </ul>	<ul style="list-style-type: none"> <li>• Vyměňte pojistku (→ technické údaje)</li> <li>• Připojte ke stmívatelné zásuvce pouze vhodné přístroje</li> <li>• Dodržujte maximálně přípustný příjmovací výkon</li> </ul>
FM-Master WLAN spíná v nesprávnou dobu	Systémový čas FM-Master WLAN se neshoduje se skutečným časem	Systémový čas může být aktualizován na čas ovládacího přístroje. (→ Aktualizace času)
Připojený přístroj OASE s rádiovým řízením nereaguje na příkazy	Na rádiové řízení 433,92 MHz je vzdálenost k FM-Master WLAN příliš velká	Snižte vzdálenost mezi FM-Master WLAN a přístrojem OASE, nepřekračujte max. dosah 80 m
Připojený přístroj DMX nereaguje na příkazy	Přerušeno datové vedení Přístroj DMX bez napájení proudem	Zkontrolujte přípojky DMX Zajistěte napájení
Na příkaz ručního vysílače reaguje více přístrojů	Na jeden kanál FM-Master WLAN je zaučeno několik přístrojů	Odstraňte přístroj, který nepotřebujete <ul style="list-style-type: none"> <li>• Odstranění přístroje je popsáno v návodu k obsluze tohoto přístroje</li> </ul>
LED bliká rychle žlutě	Systém FM-Master WLAN je v režimu aktualizace firmwaru	FM-Master WLAN spusťte znovu (odpojte přístroj od proudu a znovu připojte) Smartphone / tablet připojte k síti „OASE_UPDATE_XXXXX“ a spusťte aktualizaci firmwaru pomocí aplikace



Porucha	Příčina	Náprava
Žlutá LED bliká pomalu (2 sekundy svítí, 1 sekunda zhasnuto)	Systém FM-Master WLAN vyhledává spojení WLAN s routerem	<ul style="list-style-type: none"> <li>• Snižte vzdálenost, nepřekračujte maximální dosah 80 m.</li> <li>• Odstraňte zdroje rušení, které oslabují signál WLAN (např. jiní klienti na síti, výškové rozdíly)</li> <li>• Zapněte router WLAN</li> <li>• Aktivujte na routeru funkci WLAN</li> <li>• Pokud již router není dostupný nebo je vadný, resetujte síťová nastavení systému FM-Master WLAN tak, abyste jej mohli ovládat přímo v režimu Access-Point (→ Reset síťových nastavení)</li> <li>• Spojení systému FM-Master WLAN s jiným routerem (→ Navázání spojení prostřednictvím routeru WLAN)</li> </ul>
Bliká LED červená	Interní chyba	<ul style="list-style-type: none"> <li>• Odpojte od proudu, počkejte 10 sekund, znovu připojte</li> <li>• FM-Master WLAN resetujte na výrobní nastavení</li> </ul>
Přístroj se nespustí, LED bliká červeně	Firmware nenalezen	Ruční spuštění režimu aktualizace firmwaru (→ Ruční spuštění režimu aktualizace firmware)

## 8.2 Ruční spuštění režimu aktualizace firmware

Postupujte následovně:

I

1. Odpojte napájení proudem.
2. Vytáhněte uzavírací zátku.
3. Zasuňte servisní kolík do otvoru mezi oběma horními zásuvkami, až pocítíte odpor. Dosáhli jste tlačítka resetu.
4. Stiskněte a podržte tlačítko Reset.
5. Obnovte napájení a zároveň držte stisknuté tlačítko resetu.
6. Po cca 2 sekundách uvolněte tlačítko Reset.
  - Systém FM-Master WLAN je v režimu aktualizace firmwaru, když LED bliká žlutě.
7. Pomocí smartphonu/tabletu navažte spojení WLAN se sítí WLAN OASE\_UPDATE\_XXXXXX.
8. Pomocí aplikace spusťte aktualizaci firmware. (→ Aktualizace firmware)
9. Nasaďte uzavírací zátku.

## 9 Čištění a údržba



**POZOR!** Nebezpečné elektrické napětí!

**Možné následky:** Smrt nebo těžká újma na zdraví.

**Ochranná opatření:** Před zahájením prací na přístroji jej odpojte ze sítě.

### 9.1 Vyčistit přístroj

Čistěte přístroj měkkým, čistým a suchým hadříkem. V žádném případě nepoužívejte agresivní čisticí prostředky nebo chemické roztoky, může se tím narušit kryt nebo omezit funkčnost.

### 9.2 Vyměňte pojistky

Stmívač je zajištěn jemnou pojistkou.

Předpoklad:

- Síťové konektory připojených přístrojů jsou vytaženy.

Postupujte následovně:

J

1. Vytáhněte uzavírací zátku.
2. Držák pojistky šroubovákem lehkým tlakem otočte o čtvrt otáčky doleva (bajonetový uzávěr).
3. Vyjměte držák pojistky s jemnou pojistkou.
4. Vyměňte jemnou pojistku.  
Typ: → Technické údaje
5. Držák pojistky opět zašroubujte.
6. Nasaďte uzavírací zátku.

## 10 Súčasti podliehajúce opotrebeniu

Následující komponenty jsou součásti, které podléhají opotřebení a nevztahuje se na ně záruka:

- Jemná pojistka stmívače

## 11 Likvidace



### UPOZORNĚNÍ

Toto zařízení nesmí být likvidováno společně s domovním odpadem.

- Přístroj znehodnotit odříznutím kabelu a zabránit dalšímu použití. Zlikvidovat vhodným systémem zpětného odběru.

## Obsah

1	Pokyny k tomuto Návodu na použitie .....	357
1.1	Symboly v tomto návode .....	357
1.1.1	Výstražné upozornenia .....	357
1.1.2	Ďalšie pokyny .....	357
2	Rozsah dodávky .....	357
3	Popis výrobku .....	357
3.1	Použitie v súlade s určeným účelom .....	358
4	Bezpečnostné pokyny .....	358
4.1	Nebezpečenstvo hroziace z kombinácie vody a elektriny .....	358
4.2	Pripojka elektrickej energie .....	358
4.3	Bezpečná prevádzka .....	359
5	Inštalácia a pripojenie .....	359
5.1	Pripojenie antény .....	359
5.2	Inštalácia prístroja .....	359
5.3	Pripojenie k elektrickej sieti .....	359
5.4	Pripojenie spojovacieho kábla DMX .....	360
5.5	Pripojenie prístrojov na napájací rozdeľovač .....	360
6	Uvedenie do prevádzky .....	360
6.1	Zobrazenie prevádzkového stavu .....	361
6.2	Inštalácia aplikácií .....	361
6.3	Vytvorte pripojenie cez smerovač WLAN .....	361
6.4	Vytvorte priame WLAN pripojenie .....	362
7	Obsluha .....	363
7.1	Prehľad displeja „Home“ .....	363
7.2	Prispôbenie symbolu pre zásuvku .....	364
7.3	Obsluha prístroja s ručným vysielacom .....	365
7.4	Obsluha čerpadla na prípojke DMX .....	366
7.5	Prehľad displeja „Časovač“ .....	367
7.6	Pridanie časovača .....	368
7.7	Zmena/vymazanie časovača .....	368
7.8	Prehľad displeja „Moje prístroje“ .....	369
7.9	Pridanie prístroja .....	370
7.10	Odstrániť prístroj .....	371
7.11	Prehľad displeja „Nastavenia“ .....	372
7.12	Vytvoriť pripojenie k smerovaču WLAN cez WPS .....	373
7.13	Manuálne vytvorte pripojenie na smerovač WLAN .....	373
7.14	Zmena názvu siete .....	374
7.15	Zmena hesla WLAN .....	374
7.16	Aktualizácia systémového času .....	374
7.17	Aktualizácia firmvéru .....	375
7.18	Zobrazenie informácií o prístroji .....	375
7.19	Reset nastavení siete .....	376
7.20	Obnova továrenských nastavení .....	376
8	Odstránenie porúch .....	377
8.1	Tabuľka porúch .....	377
8.2	Manuálne spustenie aktualizácie firmvéru .....	378
9	Čistenie a údržba .....	379
9.1	Vyčistenie prístroja .....	379
9.2	Výmena poistky .....	379
10	Súčasti podliehajúce opotrebeniu .....	379
11	Likvidácia .....	379

Technické údaje .....	555
Symbody na prístroji .....	<b>557</b>
Náhradné diely .....	558

## Preklad originálu Návodu na použitie

Verzia návodu na používanie 1.1

### 1 Pokyny k tomuto Návodu na použitie

Víta Vás OASE Living Water. S kúpou **GA InScenio FM Master WLAN** ste urobili dobré rozhodnutie.

Pred prvým použitím prístroja si starostlivo prečítajte návod na použitie a oboznámte sa s prístrojom. Všetky práce na tomto prístroji a s týmto prístrojom smú byť vykonávané len podľa priloženého návodu.

Bezpodmienečne dodržiavajte bezpečnostné pokyny pre správne a bezpečné používanie.

Tento návod na použitie starostlivo uschovajte. Pri zmene vlastníka, prosím odovzdajte ďalej aj návod na použitie.

#### 1.1 Symboly v tomto návode

##### 1.1.1 Výstražné upozornenia

Výstražné pokyny v tomto návode sú klasifikované signálnymi slovami, ktoré indikujú mieru ohrozenia.



#### VÝSTRAHA

- Označuje možnú nebezpečnú situáciu.
- V prípade nerespektovania môže mať za následok smrť alebo najťažšie poranenia.



#### UPOZORNENIE

Informácie, ktoré slúžia na lepšie porozumenie.

##### 1.1.2 Ďalšie pokyny

A Odkaz na obrázok, napr. obrázok A.

→ Odkaz na inú kapitolu.

## 2 Rozsah dodávky

A	Počet	Popis
1	1	InScenio FM-Master WLAN
2	1	Ochranný kryt
3	1	Zapichovací kolík
4	1	Anténa WLAN
5	1	Servisný kolík, na obnovenie pôvodných nastavení

## 3 Popis výrobku

FM-Master WLAN je záhradná zásuvka s integrovanou technológiou WLAN. Pripojené prístroje sa ovládajú prostredníctvom smartfónu alebo tabletu a aplikácie FM-Master.

Vlastnosti:

- Štyri spínateľné zásuvky, z toho jedna stmievateľná.
- Každá zásuvka je vybavená integrovanými spínacími hodinami (24 hodinové ovládanie).
- Možnosť integrácie až 10 diaľkovo ovládateľných prístrojov OASE s ovládaním cez aplikáciu.
- Dodatočný konektor DMX/RDM na ovládanie koncových prístrojov OASE kompatibilných so záhradným systémom, ako napr. AquaMax Eco Expert.
- Celoročné použitie vďaka krytu chrániacemu konektory pred striekajúcou vodou.

### 3.1 Použitie v súlade s určeným účelom

GA InScenio FM Master WLAN používajte výlučne nasledujúcim spôsobom:

- Prevádzka len ako rozvádzač pre vhodné výrobky OASE.
- Prevádzka pri vonkajšej teplote  $-20\text{ }^{\circ}\text{C}$  ...  $+45\text{ }^{\circ}\text{C}$ .
- Prevádzka pri dodržaní technických údajov.

Pre GA InScenio FM Master WLAN platia nasledujúce obmedzenia:

- Nepripájajte žiadne prístroje, ktoré môžu byť nebezpečné pre osoby a vecné hodnoty, a ktoré sa musia v núdzovom prípade okamžite vypnúť.
- Neprevádzkujte vo vode ani pod vodou.

## 4 Bezpečnostné pokyny

Z tohto zariadenia môžu vychádzať nebezpečenstvá pre osoby a materiálne hodnoty, ak sa zariadenie používa neodborne, príp. v rozpore s účelom použitia alebo ak sa nedodržiavajú bezpečnostné pokyny.

Tento prístroj môžu používať deti staršie ako 8 rokov a osoby so zníženými fyzickými, zmyslovými alebo mentálnymi schopnosťami alebo s nedostatočnými skúsenosťami a znalosťami, keď sú pod dohľadom alebo boli poučené o bezpečnom používaní prístroja a pochopili nebezpečenstvá, ktoré z toho vyplývajú.

Deti sa s prístrojom nesmú hrať.

Deti nesmú vykonávať čistenie a používateľskú údržbu.

### 4.1 Nebezpečenstvo hroziace z kombinácie vody a elektriny

- Kombinácia vody a elektrickej energie môže pri pripojení v rozpore s predpismi alebo nesprávnej manipulácii viesť k usmrteniu alebo ťažkým poraneniam.
- Skôr, ako siahnete do vody, vždy odpojte od prívodu napätia všetky prístroje, ktoré sa nachádzajú vo vode.

### 4.2 Prípojka elektrickej energie

- Elektrické inštalácie musia zodpovedať národným predpisom pre zriaďovateľov inštalácie a môže ich vykonávať iba kvalifikovaný elektrikár.
- Za kvalifikovaného elektrikára sa považuje osoba, ktorá je na základe svojho odborného vzdelania, znalostí a skúsenosti schopná a oprávnená posudzovať a vykonávať zadané činnosti. Práca odborníka zahŕňa tiež rozpoznanie možných nebezpečenstiev a rešpektovanie regionálnych a národných noriem, predpisov a nariadení.
- Pri otázkach a problémoch sa obráťte na kvalifikovaného elektrikára.
- Pripojenie prístroja je povolené iba vtedy, ak sa zhodujú elektrické údaje prístroja a napájania elektrickým prúdom. Údaje o prístroji sa nachádzajú na typovom štítku prístroja, na obale alebo v tomto návode na obsluhu.
- Prístroj musí byť zabezpečený ochranným zariadením proti chybnému prúdu s menovitým chybným prúdom, ktorý nie je väčší než 30 mA.
- Predlžovacie rozvody a rozdeľovač prúdu (napr. lišty so zásuvkami) musia byť vhodné na používanie v vonku (chránené pred striekajúcou vodou).
- Chráňte zástrčkové spoje pred vlhkosťou.

### 4.3 Bezpečná prevádzka

- Prevádzka prístroja je dovolená len s ochranným krytom. Ten chráni pripojenia a konektory pred dažďom a kontaktom s vodou.
- Prístroj, pripojenia a zástrčky nie sú vodotesné a nesmú sa ukladať, príp. montovať do vody.
- Prístroj sa nesmie prevádzkovať s chybnými elektrickými vedeniami alebo chybným krytom.
- Prístroj nenoste ani neťahajte za elektrické vedenie.
- Vedenia uložte tak, aby boli chránené pred poškodeniami a dbajte na to, aby o ne nemohol nikto zakopnúť.
- Nikdy neotvárajte kryt prístroja ani príslušných dielov, ak nie ste k tejto činnosti výslovne vyzvaní v návode na obsluhu.
- Na prístroji vykonávajte iba činnosti, ktoré sú popísané v tomto návode. Ak nie je problémy možné odstrániť, kontaktujte autorizované miesto zákazníckeho servisu alebo v prípade pochybností priamo výrobcu.
- Používajte iba originálne náhradné diely a príslušenstvo pre daný prístroj.
- Nikdy na prístroji nevykonávajte technické zmeny.

## 5 Inštalácia a pripojenie



**P O Z O R !** Nebezpečné elektrické napätie.

**Možné následky:** Smrť alebo ťažké poranenia.

**Ochranné opatrenia:**

- Prístroj prevádzkujte len s ochranným krytom.
- Prístroj sa musí postaviť vo vzdialenosti min. 2 m od vody, a musí byť chránený proti zaplaveniu.

### 5.1 Pripojenie antény

Postupujte nasledovne:

C

1. Odoberte zátku a naskrutkujte anténu.
2. Narovnajete anténu.

### 5.2 Inštalácia prístroja

Postupujte nasledovne:

B

- Prístroj inštalujte minimálne 2 m od okraja jazierka.
- Zariadenie nevystavujte priamemu slnečnému žiareniu.

D

1. Odoberte z prístroja ochranný kryt.
2. Zapichnete kolík až do približne  $\frac{3}{4}$  dĺžky do zeme.
3. Nasuňte prístroj na zapichovací kolík.
4. S prístrojom zapichnete kolík celou dĺžkou do zeme.
5. Skontrolujte stabilitu.

### 5.3 Pripojenie k elektrickej sieti

Postupujte nasledovne:

E

Variant prístroja so sieťovou zástrčkou:

- Spojku sieťového kábla nasuňte na zástrčku prístroja.

F

Variant prístroja so sieťovým káblom:

- Pripojte prístroj k elektrickej sieti.
  - Práce na elektrickej sieti smie vykonávať len odborný elektrikár.
  - Dodržiavajte obsadenie prípojek na visačke na sieťovom kábli.
  - Vodiče ukladajte len s koncovými objímkami.

#### 5.4 Pripojenie spojovacieho kábla DMX

Postupujte nasledovne:

G

1. Odnímate ochranný kryt na prístroji.
2. Nasadíte zástrčku pripojovacieho kábla a zaistíte oboma skrútkami (max. 2,0 Nm).
  - Gumové tesnenie musí byť čisté a presne lícovať.
  - Poškodené gumové tesnenie vymeňte.

#### 5.5 Pripojenie prístrojov na napájací rozdeľovač

- Na prístroj nepripájajte žiadne ovládacie prístroje InScenio ani viacnásobné prenosné zásuvky.

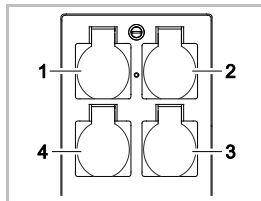

- 1 zásuvka 1, spínateľná (max. 10 A / 2000 W)
- 2 zásuvka 2, spínateľná (max. 10 A / 2000 W)
- 3 zásuvka 3, spínateľná (max. 10 A / 2000 W)
- 4 zásuvka 4, spínateľná a s možnosťou stmievania (40 W – 320 W)

**Upozornenie:** Neprekračujte celkové zaťaženie prístroja 16 A / 3600 W!

Postupujte nasledovne:

1. Vyberte vhodnú zásuvku (pozri obrázok hore) a zasuňte sieťovú zástrčku prístroja do zásuvky.
  - Skontrolujte, či sa váš prístroj OASE smie pripojiť do tejto zásuvky. K tomu si prečítajte návod na použitie prístroja, ktorý sa má pripojiť.
  - Zásadne platí: Prístroje, ktoré sa napájajú el. prúdom cez transformátor, sa nesmú pripojiť na stmievateľnú zásuvku.

H

2. Nasadíte ochranný kryt.

## 6 Uvedenie do prevádzky

Ovládanie sa realizuje prostredníctvom aplikácie „Oase FM-Master“ na smartfóne/tablete. Uvedenie do prevádzky sa vykonáva v tomto poradí:

- Inštalácia aplikácie „OASE-FM-Master“. (→ Inštalácia aplikácií)
- Pripojte FM-Master WLAN k napájaniu.
- Vytvorte pripojenie WLAN.

Smartfón/tablet je možné prepojiť s FM-Master WLAN dvomi spôsobmi:

- Smartfón/tablet a FM-Master WLAN sú pripojené cez dostupný smerovač WLAN. (→ Vytvorte pripojenie cez smerovač WLAN)
- Smartfón/tablet a FM-Master WLAN sú priamo pripojené cez WLAN. (→ Vytvorte priame WLAN pripojenie)



### UPOZORNENIE

LED na FM-Master WLAN zobrazujú prevádzkové stavy. (→ Zobrazenie prevádzkového stavu)



## 6.1 Zobrazenie prevádzkového stavu

A

Dióda LED zobrazuje prevádzkový stav prístroja FM-Master WLAN.

- Pomoc pri poruchách alebo chybnom správaní: (→ Tabuľka porúch)

Farba diódy LED	Stav diódy LED	Popis
–	Vypnutý	Prístroj FM-Master WLAN je vypnutý
Zelená	Svieti	FM-Master WLAN pripravený na prevádzku alebo pripojený cez tablet/smartfón prostredníctvom režimu s prístupovým bodom
	Bliká rýchlo	WPS je aktivovaný, FM-Master WLAN čaká na prístupové údaje smerovača
	Bliká pomaly (2 sekundy svieti, 1 sekundu nesvieti)	FM-Master WLAN je cez smerovač prepojený k smartfónu/tabletu
Žltá	Svieti	Prístroj FM-Master WLAN sa spúšťa
	Bliká rýchlo	Prístroj FM-Master WLAN sa nachádza v režime aktualizácie firmvéru
	Bliká pomaly (2 sekundy svieti, 1 sekundu nesvieti)	FM-Master WLAN hľadá pripojenie k smerovaču
Červená	Bliká	Chyba Náprava: <ul style="list-style-type: none"> <li>• Odpojte od elektrickej siete, počkajte 10 sekúnd, znovu pripojte k elektrickej sieti</li> <li>• FM-Master WLAN obnovte továrenské nastavenia (→ Obnova továrenských nastavení)</li> <li>• Vykonať aktualizáciu firmvéru (→ Aktualizácia firmvéru)</li> </ul>

## 6.2 Inštalácia aplikácií

iOS

Android

Postupujte nasledovne:



1. Otvorte obchod Google Play alebo App Store.

2. Vyhľadajte aplikáciu „Oase FM-Master“ a nainštalujte ju.

– Postupujte podľa pokynov počas inštalácie.

3. Potvrďte otázku na prístup k interným údajom prístroja.

– Ak je povolený prístup, môžu sa vytvoriť individuálne fotografie produktu na označenie zásuviek.

– Dopytovanie sa vykonáva počas inštalácie (Android) alebo po spustení aplikácie (iOS).

Po úspešnej inštalácii sa na displeji zobrazí aplikácia.

## 6.3 Vytvorte pripojenie cez smerovač WLAN

Predpoklad:

- Dosah pripojenia cez WLAN medzi smerovačom a FM-Master WLAN nie je viac než 80 m, bez zdrojov rušenia a vo voľnom priestranstve.
- Na smerovači WLAN je nastavený štandard WLAN 802.11b. FM-Master WLAN podporuje iba tento štandard.

Pripojenie je možné vykonať tromi rôznymi metódami:

- Stlačením tlačidla pripojiť cez WPS
- Prostredníctvom aplikácie „Oase FM-Master“ pripojiť cez WPS (→ Vytvoriť pripojenie k smerovaču WLAN cez WPS)
- Prostredníctvom aplikácie „Oase FM-Master“ pripojiť manuálne (→ Manuálne vytvorte pripojenie na smerovač WLAN)

### Stlačením tlačidla pripojiť cez WPS

Pomocou WPS (Wi-Fi Protected Setup) sa vytvorí stlačením tlačidla pripojenie vždy na smerovač WLAN a FM-Master WLAN.

- Zadávanie SSID a hesla nie je potrebné.
- Smerovač WLAN musí podporovať WPS.

Postupujte nasledovne:

Na smerovači:

- WPS aktivujete stlačením tlačidla WPS na smerovači.
  - Postupujte podľa návodu na obsluhu smerovača.
  - WPS je aktívne iba počas obmedzeného času. V rámci tohto času aktivujte WPS na FM-Master WLAN.

I

Na FM-Master WLAN:

- Servisný kolík zavedte do otvoru medzi oboma hornými zásuvkami, až kým bude citeľný odpor. Dosiahli ste tlačidlo Reset.
- WPS aktivujete krátkym stlačením tlačidla Reset (max. 2 sekundy).
  - LED svieti na zeleno a rýchlo bliká.
  - WPS ostáva aktívne cca 2 minúty.
  - Spojenie je vytvorené, keď LED bliká pomaly na zeleno (2 sekundy svieti, 1 sekundu nesvieti).

Na smartfóne/tablete:

- Vytvorte pripojenie na smerovač WLAN.
- Spustíte aplikáciu „Oase FM-Master“.

## 6.4 Vytvorte priame WLAN pripojenie

Dosah pripojenia WLAN medzi smartfónom/tabletom a FM-Master je až 80 m bez zdrojov rušenia a na otvorenom priestranstve.

- Názov siete (SSID) ① a predvolené heslo ② sa nachádzajú na nálepke vedľa výrobného štítku na FM-Master WLAN.
- Pripojenie je šifrované a chránené heslom.
  - Odporúčanie: Pri prvom uvedení do prevádzky zmeňte heslo, aby sa zabránilo nepovolenému prístupu k FM-Master WLAN.
- Posledných šesť znakov názvu siete (SSID) „Oase FM-Master <xxxxxx>“ je špecifických pre prístroj a sú pevne stanovené.
- FM-Master WLAN má v nastavení z výroby heslo „oase1234“. Z bezpečnostných dôvodov sa musí heslo po uvedení do prevádzky zmeniť.

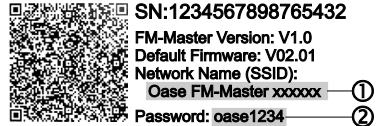

Použitý symboly sa môžu líšiť od symbolov na smartfóne/tablete.

iOS

Android

Postupujte nasledovne:

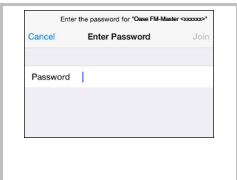

- Otvorte Nastavenia.
- Vyberte a aktivujte WLAN/WiFi.
- Zo zoznamu sietí vyberte požadované sieťové pripojenie „Oase FM-Master <xxxxxx>“.
- Zadajte heslo a vyberte položku „Pripojiť“.
  - Vytvorí sa pripojenie k prístroju FM-Master WLAN.
  - Pri úspešnom pripojení sa v názve siete zobrazí „Pripojené“ (Android) alebo „✓“ (iOS).
  - Iné pripojenia WLAN sú deaktivované.
- Spustíte aplikáciu „Oase FM-Master“.
  - Aplikácia automaticky vyberie jazyk operačného systému. Ak aplikácia nepodporuje jazyk, nastaví sa angličtina.

7 **Obsluha**  
7.1 **Prehľad displeja „Home“**



**Displej „Home“**



FMR0015

- 1
  - Zapnutie/vypnutie zásuvky
  - Ak chcete zapnúť alebo vypnúť zásuvku, kliknite na symbol.
  - Pridať fotografiu k symbolu (→ Prispôsobenie symbolu pre zásuvku)
- 2 

Výber predchádzajúcej/ďalšej strany

  - Pre výber strany kliknite na symbol.
- 3 

Aktivácia/deaktivácia časovača

  - Ak chcete aktivovať alebo deaktivovať časovač pre štyri zásuvky, kliknite na symbol.
- 4 

Displej „Home“

  - Pre výber displeja kliknite na symbol.
  - Prostredníctvom tohto displeja sa obsluhujú pripojené zariadenia.

Displej „Časovač“

  - Pre výber displeja kliknite na symbol.
  - Ovládanie zásuviek s integrovanými časovačmi počas 24 hodín.

Displej „Moje prístroje“

  - Pre výber displeja kliknite na symbol.
  - Pridajte a nakonfigurujte diaľkovo ovládateľné prístroje OASE.

Displej „Nastavenia“

  - Pre výber displeja kliknite na symbol.
  - Zobrazenie informácií o prístroji.
  - Vytvorte pripojenie priamo s prístrojom (prístupový bod) alebo prostredníctvom smerovača WLAN (smerovač).
  - Zmena názvu siete (SSID) a hesla.
  - Aktualizujte firmvér.
- 5 

Stav pripojenia WLAN

  - ONLINE: Smartfón/tablet je pripojený k FM-Master WLAN.
  - OFFLINE: Smartfón/tablet nie je pripojený k FM-Master WLAN.

- 6 Systémový čas FM-Master WLAN.
- Systémový čas je možné aktualizovať na čas ovládacieho prístroja. (→ Aktualizácia systémového času)
- 7  Pripojený prístroj na zásuvke dole vľavo stmaviť
- Dotknite sa posuvného ovládača a presuňte ho, ak chcete stmaviť pripojený prístroj.
  - Stlačte šípky, ak chcete pripojený prístroj postupne stmaviť.
  - Funkcia je dostupná pre prístroje OASE s možnosťou stmievania.

## 7.2 Prispôsobenie symbolu pre zásuvku



Displej „Home“

Symbole na spínanie zásuvky je možné individuálne stvárniť pomocou obrázkov.



FMR0019

- 1 Symbol na spínanie zásuvky

### iOS

Postupujte nasledovne:

1. Stlačte symbol a 2 sekundy ho držte stlačený.
  - Otvorí sa dialógové okno pre výber.
2. Z knižnice zvolte obrázok, ktorý chcete zachytiť integrovaným fotoaparátom alebo ho odstrániť.

### Android

Postupujte nasledovne:

1. Stlačte symbol a 2 sekundy ho držte stlačený.
  - Otvorí sa dialógové okno pre výber fotoaparátu.
2. Zvolený objekt zachyťte pomocou integrovaného fotoaparátu.
  - Obrázok sa automaticky vloží do symbolu.

### 7.3 Obsluha prístroja s ručným vysielačom



Displej „Home“

Pri viacerých pridaných prístrojoch stlačte  $\gg$  alebo  $\ll$ , kým sa nezobrazí strana s požadovaným prístrojom. Alternatívne: Na displeji vykonajte pohyb doprava alebo doľava.

- Názov produktu OASE sa zobrazí na displeji hore vľavo.
- Pridaný prístroj je možné jednoznačne označiť individuálnym názvom. (→ Pridanie prístroja)



FMR0020

#### 1 Virtuálny ručný vysielač

- Virtuálny ručný vysielač je identický s fyzickým ručným vysielačom.
- Pridanému prístroju je možné priradiť viacero virtuálnych alebo fyzických ručných vysielačov.
- Viaceré rovnaké prístroje je možné spoločne obsluhovať pomocou virtuálneho ručného vysielača. K tomu sa musí virtuálny ručný vysielač zaučiť na každom prístroji.
  - Zaučenie ručného vysielača je popísané v návode na používanie pridaného prístroja.

Postupujte nasledovne:

1. Stlačte tlačidlo virtuálneho ručného vysielača, príp. sa dotknite tlačidla a držte ho stlačené.
  - Červená LED signalizuje, že funkcia sa vykonáva.
  - Funkcia tlačidiel je popísaná v návode na používanie pridaného prístroja.

## 7.4 Obsluha čerpadla na prípojke DMX



## Displej „Home“

Pri viacerých pridaných prístrojoch stlačte >>> alebo <<<, kým sa nezobrazí strana s požadovaným prístrojom. Alternatívne: Na displeji vykonajte pohyb doprava alebo doľava.

- Názov produktu OASE sa zobrazí na displeji hore vľavo.
- Pridaný prístroj je možné jednoznačne označiť individuálnym názvom. (→ Pridanie prístroja)

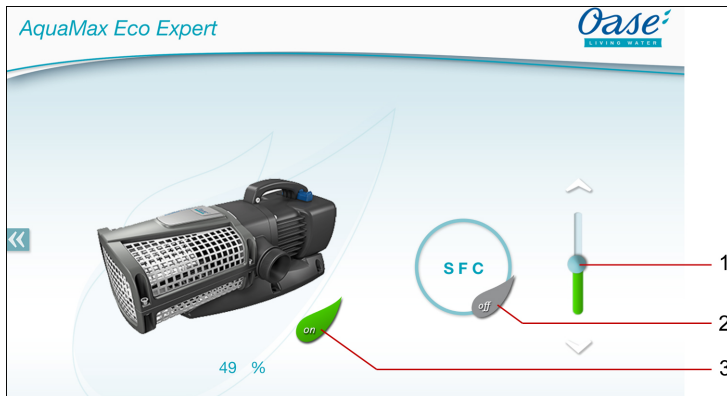

FMR0018

- 1 Nastavenie otáčok
  - Dotknite sa tlačidla posuvného ovládača a presuňte ho, ak chcete nastaviť otáčky čerpadla.
  - Stlačte šípky, ak chcete postupne nastaviť otáčky.
  - Pri zapnutej funkcii SFC je nastavenie otáčok deaktivované (sivý symbol).
- 2 Zapnutie/vypnutie funkcie SFC
  - Ak chcete zapnúť alebo vypnúť funkciu SFC, kliknite na symbol.
  - Funkcia SFC je popísaná v návode na používanie čerpadla.
- 3 Zapnutie/vypnutie čerpadla
  - Ak chcete zapnúť alebo vypnúť čerpadlo, kliknite na symbol.



## 7.5 Prehľad displeja „Časovač“

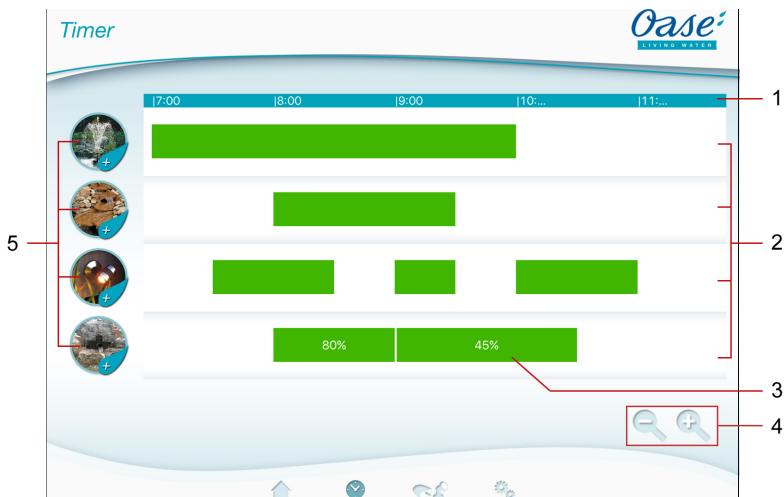

## Displej „Časovač“



FMR0023

- 1 24-hodinová stupnica (00:00 h... 24:00 h)
- 2 Časová os na zobrazenie naprogramovaných časovačov
  - Každý zásuvka je priradená jedna časová os.
  - Naprogramované časovače sú na časovej osi zobrazené ako zelené prúžky.
  - Zobrazenie v oblasti časových osí prispôbíte dotykovými gestami.
    - Potiahnite doprava alebo doľava, keď chcete zobrazit' iné časy.
    - Pre predĺženie časových osí roziahnite prsty.
    - Pre stlačenie časových osí potiahnite prsty k sebe.
- 3 Programovaný časovač
  - Zelený prúžok zobrazuje časové obdobie, počas ktorého je zásuvka zapnutá.
  - Dobu zapnutia a vypnutia môžete odčítať na 24-hodinovej stupnici.
  - Pri zásuvke so stmievačom sa navyše zobrazuje nastavená percentuálna hodnota stmievača.
- 4 Pomôcky na úpravu na malom displeji:
  -  Dotykový symbol
    - Stlačiť časové osi.
  -  Dotykový symbol
    - Roziahnuť časové osi.
- 5 Dotykový symbol zásuvky
  - Dotknite sa dotykového symbolu, aby ste naprogramovali nový časovač.

## 7.6 Pridanie časovača



### Displej „Časovač“

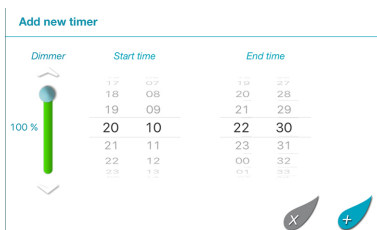

FMR0024

Postupujte nasledovne:

1. Ťknite na dotykový symbol požadovanej zásuvky alebo sa dotknite voľnej oblasti na časovej osi a podržte.
    - Zobrazí sa nový časovač.
  2. Vertikálne potiahnite príslušné koleso s číslami, kým nie je nastavený požadovaný čas začiatku a konca.
  3. Pri zásuvke so stmievačom okrem toho nastavte percentuálnu hodnotu.
  4. Ťknite na pre prídanie časovača.
    - Časovač sa zobrazí na časovej osi.
- Pre skončenie procesu ťknite na .

## 7.7 Zmena/vymazanie časovača



### Displej „Časovač“

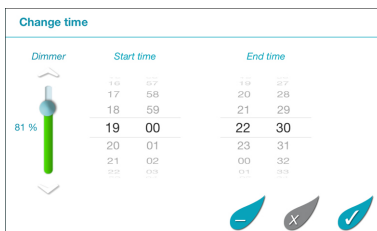

FMR0025

### Zmena časovača

Postupujte nasledovne:

1. Dotknite sa požadovaného časovača a podržte.
    - Časovač sa zobrazí.
  2. Vertikálne potiahnite príslušné koleso s číslami, aby ste nastavili požadovaný čas začiatku a konca.
  3. Pri zásuvke so stmievačom okrem toho nastavte požadovanú percentuálnu hodnotu.
  4. Prevzatie nastavení:
  5. Ťknite na pre prevzatie zmien.
    - Časovač sa zobrazí na časovej osi.
- Pre skončenie procesu ťknite na .



### Vymazanie časovača

Postupujte nasledovne:

1. Dotknite sa požadovaného časovača a podržte.
  - Časovač sa zobrazí.
2. Ťuknite na  pre vymazanie naprogramovaného časovača.
  - Zobrazí sa otázka, či sa má vymazať tento časovač alebo všetky naprogramované časovače zásuvky.
3. Ťuknite na požadovaný príkaz.
  - Časovač, resp. všetky časovače zásuvky sa vymažú.

## 7.8 Prehľad displeja „Moje prístroje“



Displej „Moje prístroje“

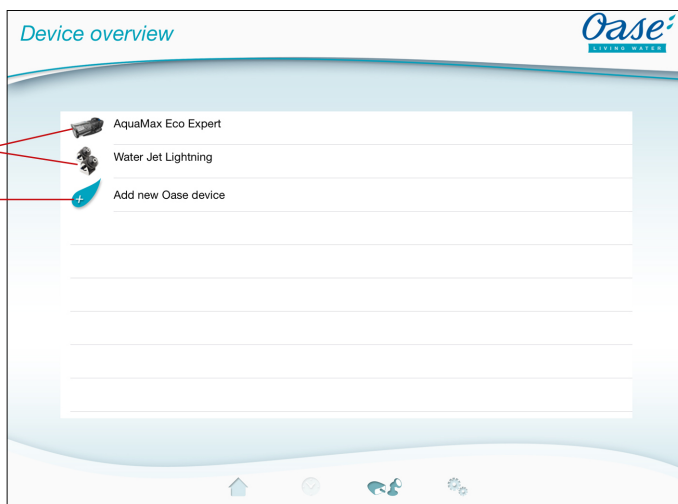

FMR0016

- 1 Už pridané prístroje
- 2 Pridať nový prístroj

## 7.9 Pridanie prístroja





### Displej „Moje prístroje“

K FM-Master WLAN je možné pridať maximálne desať prístrojov.



#### iOS

Postupujte nasledovne:

1. Pre otvorenie zoznamu s dostupnými prístrojmi OASE stlačte .
2. Pre výber prístroja stlačte symbol v zozname.
3. Pre prídanie prístroja stlačte .
  - Pri prístroji s ručným vysielateľom sa zobrazí dopyt pre zaučenie.
4. Na prístroji stlačte tlačidlo pre zaučenie, a potom dopyt potvrdte pomocou „OK“.
  - Tlačidlo pre zaučenie je popísané v návode na používanie prístroja.
  - Ručný vysielateľ bol zaučený.
  - Prístroj bol pridaný.
5. Pre zadanie názvu pridanému prístroju prejdite na prehľad prístroja.
6. V prehľade prístroja kliknite na požadovaný prístroj.
  - Otvorí sa dialógové okno.
7. Zaznamenajte názov prístroja a potvrdte pomocou „OK“.
  - Názov prístroja bol zadáný.

#### Android

Postupujte nasledovne:

1. Pre otvorenie zoznamu s dostupnými prístrojmi OASE stlačte .
2. Pre výber prístroja stlačte symbol v zozname.
3. Pre prídanie prístroja stlačte .
4. Potvrdte dopyt.
5. Zaznamenajte názov prístroja a potvrdte pomocou „OK“.
  - Pri prístroji s ručným vysielateľom sa zobrazí dopyt pre zaučenie.
6. Pri prístroji s ručným vysielateľom stlačte na prístroji tlačidlo pre zaučenie, a potom dopyt potvrdte pomocou „OK“.
  - Ručný vysielateľ bol zaučený.
  - Prístroj bol pridaný.
  - Názov prístroja bol zadáný.



#### UPOZORNENIE

Pri virtuálnom ručnom vysieláči môže názov prístroja obsahovať aj popisy tlačidiel. Príklad pre FM-Master 3:

- „Bioteich - 1:Licht 2:Skimmer 3:Wasserfall“



#### UPOZORNENIE

Virtuálny ručný vysielateľ na displeji „Home“ je možné takisto zaučiť po pridaní prístroja.

- Pre zaučenie sa na virtuálnom ručnom vysieláči stlačí príslušné tlačidlo.
- Zaučenie ručného vysieláča je popísané v návode na používanie pridaného prístroja.

## 7.10 Odstrániť prístroj



### Displej „Moje prístroje“

#### iOS

Postupujte nasledovne:

1. Stlačte riadok s prístrojom, ktorý sa má vymazať, držte ho stlačený a potiahnite doľava.



2. Kliknite na „Vymazať“.  
– Prístroj bol odstránený.

#### Android

Postupujte nasledovne:

1. V riadku s prístrojom, ktorý sa má vymazať, kliknite na .
2. Nasledujúci dopyt potvrdte pomocou „OK“.  
– Prístroj bol odstránený.

## 7.11 Prehľad displeja „Nastavenia“



## Displej „Nastavenia“

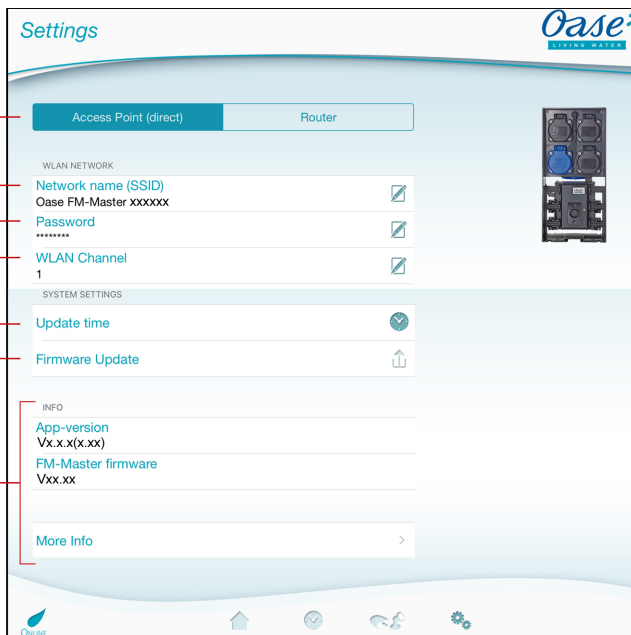

FMR0021

## 1 Zvoliť pripojenie WLAN



- Prostredníctvom dotykového symbolu **Access Point (direct)** sa spustí FM-Master WLAN v režime s prístupovým bodom. V tomto režime je smartfón/tablet prostredníctvom WLAN „Oase FM-Master <xxxxxx>“ prepojený priamo s FM-Master WLAN. (→ Vytvorte priame WLAN pripojenie)
- Prostredníctvom dotykového symbolu **Router** sa spustí FM-Master WLAN v režime so smerovačom. V tomto režime je FM-Master WLAN prepojený s dostupnou WLAN smerovača. Pre obsluhu musí byť smartfón/tablet spojený s touto WLAN sieťou.  
(→ Vytvoriť pripojenie k smerovaču WLAN cez WPS)  
(→ Manuálne vytvorte pripojenie na smerovač WLAN)

## 2 Názov siete (SSID)

- Registrovať „Prístupový bod (priamo)“
  - Zariadenie dáva k dispozícii bezdrôtovú sieť (WLAN) so zadaným sieťovým názvom, s ktorou je smartfón/tablet priamo prepojený.
  - Názov siete sa v nastavení z výroby nachádza FM-Master WLAN na nálepke vedľa výrobného štítku. (→ Vytvorte priame WLAN pripojenie)
  - Prostredníctvom dotykového symbolu  sa zmení názov siete. Posledných šesť znakov „xxxxxx“ je špecifických pre prístroj a sú pevne stanovené. (→ Zmena názvu siete)
- Registrovať „Smerovač“
  - Ukazovatele WLAN, s ktorými je FM-Master WLAN prepojený.

## 3 Heslo

- Tovársky nastavené heslo „oase1234“ je uvedené na FM-Master WLAN nálepke vedľa výrobného štítku. (→ Uvedenie do prevádzky)
- Prostredníctvom dotykového symbolu  sa zmení WLAN heslo priameho pripojenia WLAN (Access Point). (→ Zmena hesla WLAN)

- 4 Kanál WLAN
  - V prípade, že je vybraný kanál využívaný iným účastníkom WLAN, je možné prepnúť na iný kanál.
  - Poruchy pripojenia WLAN môžu byť napravené výberom iného kanálu.
  - Dostupné len v režime s prístupovým bodom.
- 5 Aktualizácia času
  - Pomocou dotykového symbolu  sa aktualizuje systémový čas FM-MasterWALN na čas ovládacieho prístroja. (→ Aktualizácia systémového času)
- 6 Aktualizácia firmvéru
  - Prostredníctvom dotykového symbolu  sa aktualizuje firmvér. (→ Aktualizácia firmvéru)
- 7 Zobrazenie informácií o zariadení. (→ Aktualizácia firmvéru)

## 7.12 Vytvoriť pripojenie k smerovaču WLAN cez WPS



### Displej „Nastavenia“

Predpoklad:

- Smartfón/tablet je priamo (prístupový bod) pripojený k FM-Master WLAN. (→ Vytvorte priame WLAN pripojenie)
- Na smerovači WLAN je nastavený štandard WLAN 802.11b. FM-Master WLAN podporuje iba tento štandard.

Postupujte nasledovne:

1. Poklepte na .
2. V dialógu zvolte „WPS“.
  - WPS sa aktivuje. Do 2 minút aktivujte WPS na smerovači WLAN. Prípadne si prečítajte pokyny pre smerovač.
  - Spojenie je vytvorené, keď LED na FM-Master WLAN bliká pomaly na zeleno (2 sekundy svieti, 1 sekundu nesvieti).
3. Smartfón/tablet sa spojí so smerovačom WLAN.
  - Aplikáciu je teraz možné prepojiť cez smerovač s FM-Master WLAN.

## 7.13 Manuálne vytvorenie pripojenie na smerovač WLAN



### Displej „Nastavenia“

Predpoklad:

- Smartfón/tablet je priamo (prístupový bod) pripojený k FM-Master WLAN. (→ Vytvorte priame WLAN pripojenie)
- Na smerovači WLAN je nastavený štandard WLAN 802.11b. FM-Master WLAN podporuje iba tento štandard.

Postupujte nasledovne:

1. Poklepte na .
2. V dialógu zvolte „Manuálne pripojenie“.
3. Zadajte názov siete (SSID) smerovača.
4. Zadajte heslo na smerovač a potvrdte pomocou „OK“.
  - Vytvorenie pripojenia prístroj potvrdí pípnutím.
  - Spojenie je vytvorené, keď LED na FM-Master WLAN bliká pomaly na zeleno (2 sekundy svieti, 1 sekundu nesvieti).
5. Smartfón/tablet sa spojí so smerovačom WLAN.
  - Aplikáciu je teraz možné prepojiť cez smerovač s FM-Master WLAN.

## 7.14 Zmena názvu siete



### Displej „Nastavenia“

Postupujte nasledovne:

1. Vedľa názvu siete (SSID) kliknite na .
  - Zobrazí sa dopyt k legitímácii.
2. Zadajte platné heslo WLAN a potvrdte pomocou „OK“.
3. Zadajte nový názov siete a potvrdte pomocou „ZMENIŤ“.
  - FM-Master WLAN ohlásí úspešnú zmenu pomocou tónu potvrdenia.
  - Spojenie WLAN k FM-Master WLAN bolo odpojené a reštartuje sa.
4. Spojenie WLAN bolo vytvorené s novým názvom siete.

## 7.15 Zmena hesla WLAN



### Displej „Nastavenia“

Postupujte nasledovne:

1. Vedľa hesla WLAN kliknite na .
  - Zobrazí sa dopyt k legitímácii.
2. Zadajte staré, platné heslo WLAN a potvrdte pomocou „OK“.
3. Zadajte nové heslo WLAN, zadanie zopakujte a potvrdte pomocou „ZMENIŤ“.
  - FM-Master WLAN ohlásí úspešnú zmenu pomocou tónu potvrdenia.
  - Spojenie WLAN k FM-Master WLAN bolo odpojené a reštartuje sa.
4. Spojenie WLAN s novým heslom bolo vytvorené.



### UPOZORNENIE

Pri smartfóne/tablete so systémom Android môže po zmene hesla prebehnúť autorizácia chybné, pretože nové heslo sa nedopytuje automaticky. Náprava:

- V nastaveniach WLAN smartfónu/tabletu vyberte názov siete a zadajte nové heslo.
- Vymažte sieť WLAN v smartfóne/tablete, nanovo zvoľte sieť WLAN a vytvorte pripojenie.

## 7.16 Aktualizácia systémového času



### Displej „Nastavenia“

Postupujte nasledovne:

1. Vedľa „Aktualizovať čas“ ťuknite na .
  - Dotykový symbol je aktívny, keď sa systémový čas FM-Master WLAN odlišuje od času ovládacieho prístroja.
  - Čas sa aktualizuje len vtedy, keď je aktívny dotykový symbol.
2. Otázkou potvrdte pomocou „OK“.

## 7.17 Aktualizácia firmvéru



### Displej „Nastavenia“

Pri aktualizácii firmvéru sa vykoná prechod FM-Master WLAN na režim aktualizácie firmvéru a poskytnete sa nová sieť. Pre inštaláciu aktualizácie musí byť smartfón/tablet spojený s touto sieťou.



#### UPOZORNENIE

Predpoklady pre bezchybnú aktualizáciu firmvéru:

- Iné pripojenia WLAN k FM-Master WLAN sa odpoja.
- Pripojenie WLAN má veľmi dobrú intenzitu signálu.
- Aplikácia FM Master sa počas aktualizácie neukončí.
- Režim úspory energie smartfónu/tabletu je deaktivovaný.
- Batéria smartfónu/tabletu je dostatočne nabitá. Aktualizácia trvá do 2 minút.
- Napájanie FM-Master WLAN sa nesmie prerušiť.

Postupujte nasledovne:

1. Vedľa firmvéru FM Master kliknite na .
  - Dotykový symbol sa zobrazí iba v prípade, ak je aktualizácia dostupná.
2. Potvrďte upozornenia pre bezchybnú aktualizáciu firmvéru.
  - FM-Master WLAN vykoná prechod na režim aktualizácie firmvéru a tento prechod oznámi tónom potvrdenia.
  - FM-Master WLAN poskytuje k dispozícii sieť „OASE\_UPDATE\_xxxxxx“.
  - Zobrazí sa pokyn pre zmenu siete.
3. Smartfón/tablet sa spojí so sieťou „OASE\_UPDATE\_xxxxxx“.
4. Prejdite na displej „Nastavenia“ aplikácie a pokyn potvrďte.
  - Aktualizácia sa spustí.
  - Zobrazí sa priebeh aktualizácie.
5. Po úspešnej aktualizácii sa smartfón/tablet spojí so sieťou WLAN FM-Master.

## 7.18 Zobrazenie informácií o prístroji



### Displej „Nastavenia“

Zobrazené informácie:

- Verzia aplikácie FM Master App
- Verzia firmvéru FM-Master WLAN

Pre zobrazenie nasledujúcich informácií poklepte na „Ďalšie informácie“:

- Sériové číslo FM-Master WLAN
- Lokálna IP adresa
- IP adresa FM-Master WLAN
- Pre ďalšie informácie o produkte a pomoc pri problémoch poklepte na [Product informations / FAQ](#), na webovej stránke OASE.

### 7.19 Reset nastavení siete

Sieťové nastavenia budú resetované do stavu pri dodaní. Uložené záznamy z knižnice zariadení a spínanie hodiny ostávajú zachované.

Postupujte nasledovne:

I

1. Stiahnite záslepku.
2. Servisný kolík zavedte do otvoru medzi oboma hornými zásuvkami, až kým bude citeľný odpor. Dosiahli ste tlačidlo Reset.
3. Stlačte tlačidlo Reset a držte ho stlačené cca 5 sekúnd.
  - Zaznie pípnutie v krátkom intervale, ktoré potvrdzuje zmazanie sieťových nastavení.
  - Názov siete (SSID) a heslo smerovača WLAN boli vymazané.
  - Heslo FM-Master WLAN bolo nastavené do továrenských nastavení.
  - LED na FM-Master WLAN sa rozsvieti na zeleno.
  - FM-Master WLAN sa spúšťa v režime s prístupovým bodom, a teraz môže byť priamo prepojený so smartfónom/tabletom.
4. Nasadte záslepku.

### 7.20 Obnova továrenských nastavení

Prídané prístroje a individuálne nastavenia siete sa pri obnove nastavení z výroby vymažú.

Postupujte nasledovne:

I

1. Stiahnite záslepku.
2. Servisný kolík zavedte do otvoru medzi oboma hornými zásuvkami, až kým bude citeľný odpor. Dosiahli ste tlačidlo Reset.
3. Stlačte tlačidlo Reset a držte ho stlačené min. 15 sekúnd.
  - Po 5 sekundách sa v krátkom intervale ozve pípnutie, po ďalších 10 sekundách sa ozve permanentný varovný tón. Následne zabliká LED a spustí sa obnova nastavení z výroby.
  - Nastavenia z výroby sú obnovené, keď LED svieti nazeleno.
4. Nasadte záslepku.



## 8 Odstránenie porúch

### 8.1 Tabuľka porúch

Porucha	Príčina	Náprava
Spojenie WLAN sa nevytvorí, aj keď sa názov siete zobrazuje v nastaveniach WLAN	Smartfón/tablet nemôže aktualizovať zaznamenané údaje pripojenia pre sieť	<p>iOS:</p> <ul style="list-style-type: none"> <li>• Zvoľte sieť a kliknite na Ⓞ</li> <li>• Ak chcete sieť ignorovať, kliknite na „Ignorovať túto sieť“</li> <li>• Následne sa znovu spojte so sieťou</li> </ul> <p>Android:</p> <ul style="list-style-type: none"> <li>• Pre odstránenie siete kliknite na „Odstrániť“.</li> <li>• Následne sa znovu spojte so sieťou</li> </ul>
	Štandard WLAN nastavený na smerovači nie je kompatibilný s FM-Master WLAN	FM-Master WLAN podporuje iba štandard WLAN 802.11b
FM-Master WLAN nereaguje na pokyny	WLAN/WiFi na smartfóne/tablete je deaktivované	Aktivujte WLAN/WiFi na smartfóne/tablete a vytvorte spojenie s FM-Master WLAN
	Zdroje porúch medzi smartfónom/tabletom a FM-Master WLAN	<ul style="list-style-type: none"> <li>• Znížte vzdialenosť medzi smartfónom/tabletom a FM-Master WLAN</li> <li>• Zvoľte iné miesto na obsluhu</li> <li>• Zabezpečte voľný priestor medzi FM-Master WLAN a smartfónom/tabletom</li> <li>• Pri priamom pripojení WLAN (prístupový bod) medzi FM-Master WLAN a smartfónom/tabletom zvoľte iný kanál WLAN (→ Prehľad displeja „Nastavenia“)</li> </ul>
	Príliš veľká vzdialenosť medzi smartfónom/tabletom a FM-Master WLAN	<ul style="list-style-type: none"> <li>• Znížte vzdialenosť, neprekračujte maximálny dosah 80 m</li> <li>• Na zvýšenie dosahu použite štandardné opakovače</li> </ul>
	Anténa WLAN na FM-Master WLAN sa uvoľnila, príp. nie je pripojená	Pripojte a pevne zatiahnite anténu WLAN a nasmerujte ju v smere smartfónu/tabletu resp. smerovača
	Anténa WLAN na FM-Master WLAN nie je nasmerovaná	Nasmerujte anténu WLAN v smere smartfónu/tabletu, resp. smerovača
	Napájanie elektrickým prúdom FM-Master WLAN je prerušené	Vytvorte napájanie elektrickým prúdom <ul style="list-style-type: none"> <li>• LED svieti nazeleno</li> <li>• LED bliká nazeleno, ak je vytvorené spojenie WLAN</li> </ul>
	Prijímač na FM-Master WLAN je chybný	Treba kontaktovať servisné pracovisko spoločnosti OASE
Stmievač nefunguje	<p>Jemná poisťka sa aktivovala</p> <ul style="list-style-type: none"> <li>• Nestmievateľný prístroj bol pripojený na stmievaciu zásuvku</li> <li>• Bol prekročený maximálne povolený inštalovaný príkon</li> </ul>	<ul style="list-style-type: none"> <li>• Vymeňte poisťku (→ Technické údaje).</li> <li>• Na zásuvku s regulovaním prúdu pripájajte len vhodné prístroje</li> <li>• Dodržiavajte maximálny povolený inštalovaný príkon</li> </ul>
FM-Master WLAN spína v nesprávnom čase	Systémový čas FM-Master WLAN sa nezhoduje so skutočným časom.	Systémový čas aktualizujte na čas ovládacieho prístroja. (→ Aktualizácia systémového času)
Pripojený prístroj OASE s rádiovým ovládaním nereaguje na povel	Pre rádiové ovládanie s 433,92 MHz je vzdialenosť k FM-Master WLAN príliš veľká	Znížte vzdialenosť medzi FM-Master WLAN a prístrojom OASE, neprekračujte maximálny dosah 80 m
Pripojený prístroj DMX nereaguje na povel	Dátové vedenie je prerušené	Skontrolujte prípojky DMX
Na pokyn ručného vysielacza reagujú viaceré prístroje	Prístroj DMX bez napájania elektrickým prúdom	Vytvorte napájanie elektrickým prúdom
Na pokyn ručného vysielacza reagujú viaceré prístroje	Na jednom kanáli FM-Master WLAN sú zaučené viaceré prístroje	<p>Nežiaduci prístroj odstráňte</p> <ul style="list-style-type: none"> <li>• Odstránenie prístroja je popísané v návode na používanie prístroja</li> </ul>
Žltá LED rýchlo bliká	FM-Master WLAN sa nachádza v režime aktualizácie firmvéru	<p>FM-Master WLAN reštartujte (odpojte napájanie elektrickým prúdom a obnovte ho)</p> <p>Smartfón/tablet spojte so sieťou „OASE_UPDATE_XXXXX“ a prostredníctvom aplikácie spustite aktualizáciu firmvéru</p>

Porucha	Príčina	Náprava
Žltá LED pomaly bliká (2 sekundy svieti, 1 sekundu nesvieti)	FM-Master WLAN hľadá WLAN pripojenie k smerovaču	<ul style="list-style-type: none"> <li>• Znížte vzdialenosť, neprekračujte maximálny dosah 80 m</li> <li>• Eliminujte zdroje rušenia, ktoré oslabujú bezdrôtový signál (napr. iný účastník rádiovkej siete, výškové rozdiely)</li> <li>• Zapnite smerovač WLAN</li> <li>• Aktivujte funkciu LAN na smerovači</li> <li>• Ak smerovač ďalej neexistuje alebo má poruchu, obnovte sieťové nastavenia FM-Master WLAN, aby sa mohol priamo nastaviť do režimu s prístupovým bodom (→ Reset nastavení siete)</li> <li>• FM-Master WLAN prepojte s iným smerovačom (→ Vytvorte pripojenie cez smerovač WLAN)</li> </ul>
LED červeno bliká	Interná chyba	<ul style="list-style-type: none"> <li>• Odpojte napájanie elektrickým prúdom, počkajte 10 sekúnd, znovu vykonajte pripojenie k elektrickej sieti</li> <li>• Obnovte prístroj FM-Master WLAN do továrenských nastavení</li> </ul>
Prístroj sa nespúšťa, LED bliká načerveno	Nenájdený žiaden firmvér	Manuálne spustíte režim aktualizácie firmvéru (→ Manuálne spustenie aktualizácie firmvéru)

## 8.2 Manuálne spustenie aktualizácie firmvéru

Postupujte nasledovne:

I

1. Odpojte napájanie elektrickým prúdom.
2. Stiahnite záslepku.
3. Servisný kolík zavedte do otvoru medzi oboma hornými zásuvkami, až kým bude citeľný odpor. Dosiahli ste tlačidlo Reset.
4. Stlačte tlačidlo Reset a držte ho stlačené.
5. Pripojte napájanie elektrickým prúdom počas toho, ako je stlačené tlačidlo Reset.
6. Po cca 2 sekundách uvoľnite tlačidlo Reset.
  - FM-Master WLAN je v režime aktualizácie firmvéru, keď LED bliká na žltá.
7. Pomocou smartfónu/tabletu vytvorte WLAN pripojenie s WLAN OASE\_UPDATE\_XXXXXX.
8. Aktualizáciu firmvéru spustíte cez aplikáciu. (→ Aktualizácia firmvéru)
9. Nasadte záslepku.

## 9 Čistenie a údržba



**P O Z O R !** Nebezpečné elektrické napätie!

**Možné následky:** Smrť alebo ťažké poranenia.

**Ochranné opatrenia:** Pred začiatkom práce odpojte prístroj zo siete.

### 9.1 Vyčistenie prístroja

Prístroj čistite s mäkkou, čistou a suchou utierkou. V žiadnom prípade nepoužívajte agresívne čistiace prostriedky alebo chemické rozpúšťadlá, lebo tieto pôsobia na puzdro prístroja agresívne alebo by mohli ovplyvniť funkciu prístroja.

### 9.2 Výmena poistky

Stmievač je istený jemnou poistkou.

Predpoklad:

- Sieťové zástrčky pripojených prístrojov sú odpojené.

Postupujte nasledovne:

J

1. Stiahnite záslepku.
2. Držiak poistky pomocou skrutkovača miernym tlakom otočte o štvrtinu otáčky smerom doľava (bajonetový uzáver).
3. Odoberte držiak poistky s jemnou poistkou.
4. Vymeňte jemnú poistku.  
Typ: → Technické údaje
5. Držiak poistky znovu nakrúťte.
6. Nasaďte záslepku.

## 10 Súčasti podliehajúce opotrebeniu

Nasledujúce komponenty sú diely podliehajúce opotrebovaniu a nevzt'ahuje sa na ne záruka:

- Jemná poistka pre stmievač

## 11 Likvidácia



### U P O Z O R N E N I E

Tento prístroj sa nesmie likvidovať spolu s domovým odpadom.

- Prístroj znefunkčnite odrezaním kábla a zlikvidujte ho cez príslušný zberný systém.

## Vsebina

1	Opozorila k navodilom za uporabo .....	382
1.1	Simboli v teh navodilih.....	382
1.1.1	Opozorila .....	382
1.1.2	Dodatni napotki.....	382
2	Vsebina pošiljke .....	382
3	Opis izdelka .....	382
3.1	Pravilna uporaba .....	383
4	Varnostna navodila .....	383
4.1	Nevarnosti, ki jih predstavlja kombinacija vode skupaj z elektriko .....	383
4.2	Priključitev na električno omrežje.....	383
4.3	Varna uporaba.....	384
5	Postavitev in priklop .....	384
5.1	Priklop antene .....	384
5.2	Postavitev aparata.....	384
5.3	Priklop oskrbe z električnim tokom .....	384
5.4	Priklop povezovalnega kabla DMX .....	385
5.5	Napravo priključite na delilnik za napajanje z elektriko. ....	385
6	Zagon .....	385
6.1	Prikaz obratovalnega stanja .....	386
6.2	Namestitev programa .....	386
6.3	Vzpostavitev povezave prek usmerjevalnika WLAN .....	386
6.4	Vzpostavitev neposredne povezave WLAN.....	387
7	Upravljanje .....	388
7.1	Pregled zaslona „Domov“.....	388
7.2	Prilagajanje simbola za vtičnico .....	389
7.3	Upravljanje naprave z ročnim oddajnikom .....	390
7.4	Upravljanje črpalke na priključku DMX .....	391
7.5	Pregled zaslona „Časovnik“ .....	392
7.6	Dodajanje časovnika .....	393
7.7	Spreminjanje/brisanje časovnika .....	393
7.8	Pregled zaslona „Moje naprave“ .....	394
7.9	Dodajanje naprave .....	395
7.10	Odstranjevanje naprave .....	396
7.11	Pregled zaslona »Nastavitve«.....	397
7.12	Vzpostavitev povezave z usmerjevalnikom WLAN prek WPS .....	398
7.13	Ročna vzpostavitev povezave z usmerjevalnikom WLAN.....	398
7.14	Sprememba imena omrežja .....	399
7.15	Sprememba gesla za WLAN.....	399
7.16	Posodobitev sistemskega časa.....	399
7.17	Posodobitev vdelane programske opreme .....	400
7.18	Prikaz informacij o napravah.....	400
7.19	Ponastavitev omrežnih nastavitvev .....	401
7.20	Obnovitev tovarniških nastavitvev .....	401
8	Odprava težav in motenj .....	402
8.1	Tabela napak.....	402
8.2	Ročni zagon načina za posodobitev vdelane programske opreme.....	403
9	Čiščenje in vzdrževanje .....	404
9.1	Očistiti napravo.....	404
9.2	Zamenjajte varovalko .....	404
10	Deli, ki se obrabijo.....	404
11	Odlaganje odpadkov .....	404

Tehnični podatki .....	555
Simboli na napravi .....	<b>557</b>
Nadomestni deli .....	558

## Prevod originalnih navodil za uporabo

Različica navodil za uporabo: 1.1

### 1 Opozorila k navodilom za uporabo

Dobrodošli pri podjetju OASE Living Water. Z nakupom tega izdelka **GA InScenio FM Master WLAN** ste dobro izbrali.

Pred prvo uporabo natančno preberite navodila za uporabo naprave in dobro spoznajte napravo. Vsa dela na in z tem aparatom se smejo izvajati samo v skladu s pričujočimi navodili za uporabo.

Obvezno upoštevajte varnostna navodila za varno in pravilno uporabo.

Navodila za uporabo skrbno shranite. V primeru menjave lastnika priložite napravi tudi navodila za uporabo.

#### 1.1 Simboli v teh navodilih

##### 1.1.1 Opozorila

Opozorila v teh navodilih so razvrščena s signalnimi besedami, ki prikazujejo stopnjo nevarnosti.



#### OPOZORILO

- Opisuje morebitno nevarno situacijo.
- Pri neupoštevanju lahko pride do smrti ali hudih telesnih poškodb.



#### NAPOTEK

Informacije, ki poskrbijo za boljše razumevanje.

##### 1.1.2 Dodatni napotki

A Sklic na eno sliko, npr. sliko A.

→ Sklic na neko drugo poglavje.

## 2 Vsebina pošiljke

A	Število	Opis
1	1	InScenio FM-Master WLAN
2	1	Zaščitni pokrov
3	1	Klin za zemljo
4	1	WLAN-antena
5	1	Servisni trn za ponastavitev na tovarniške nastavitve

## 3 Opis izdelka

FM-Master WLAN je vrtna vtičnica z integriranim povezovalnim okoljem WLAN. Priključene naprave se krmilijo preko pametnega telefona ali tabličnega računalnika ali preko programa FM-Master.

Lastnosti:

- Štiri preklopne vtičnice, od katerih ima ena funkcijo zatemnitve.
- Vsaka vtičnica ima integrirano stikalno uro in se krmili 24 ur.
- Dodatno lahko vgradite do 10 naprav OASE na daljinsko upravljanje, ki se krmilijo preko programa.
- Dodatni priključek DMX/RDM za krmiljenje končnih naprav OASE z združljivostjo vrtnega vodila, kot je npr. AquaMax Eco Expert.
- Pokrov, ki služi kot zaščita pred škropljenjem vode, zagotavlja celoletno uporabo.

### 3.1 Pravilna uporaba

Napravo GA InScenio FM Master WLAN uporabljajte samo tako, kot je navedeno:

- Deluje le kot razdelilnik električnega toka za ustrezne izdelke OASE.
- Deluje pri temperaturi okolja od  $-20\text{ }^{\circ}\text{C}$  do  $+45\text{ }^{\circ}\text{C}$ .
- Obratovanje ob upoštevanju tehničnih podatkov.

Za napravo GA InScenio FM Master WLAN veljajo naslednje omejitve:

- Ne priklopljajte naprav, ki lahko predstavljajo vir nevarnosti za osebe in stvari in ki jih je treba v nujnem primeru takoj odklopiti.
- Ne uporabljajte v vodi ali pod njo.

## 4 Varnostna navodila

Oz. je ne uporabljate v skladu z namenom uporabe ali če ne upoštevate varnostnih predpisov.

To napravo lahko uporabljajo otroci, stari 8 let in več, ter osebe z zmanjšanimi telesnimi, zaznavnimi ali psihičnimi sposobnostmi ali osebe s pomanjkanjem izkušenj in znanja, če so pri tem pod nadzorom ali so bile seznanjene z varno uporabo naprave in razumejo posledične nevarnosti.

Otroci se ne smejo igrati z napravo.

Čiščenja in uporabniškega vzdrževanja ne smejo izvajati otroci, ki so brez nadzora.

### 4.1 Nevarnosti, ki jih predstavlja kombinacija vode skupaj z elektriko

- V primeru nepravilnega priključka in nestrokovne uporabe predstavlja voda skupaj z elektriko smrtno nevarnost in nevarnost resnih poškodb zaradi udara.
- Preden sežete v vodo, vedno preklopite vse naprave brez napetosti, ki se nahajajo v vodi.

### 4.2 Priključitev na električno omrežje

- Električne instalacije morajo ustrezati nacionalnim graditeljskim določilom in jih sme prevzeti samo strokovnjak za elektriko.
- Oseba velja za strokovnjaka za elektriko, ko je kvalificiran zaradi svoje strokovne izobrazbe, znanja in izkušenj in je upravičen, da poveri in presodi delo in ga izvede. Delo strokovnjaka zajema tudi spoznavanje možnih nevarnosti in opazovanje zadevnih regionalnih in nacionalnih norm, predpisov in določil.
- Če imate kakršnakoli vprašanja in probleme, se obrnite na strokovnjaka.
- Priključitev naprave je dovoljena samo, če se električni podatki naprave in priključek ujemajo. Podatke o napravi najdete na tipski tablici na napravi, na embalaži ali v teh navodilih.
- Napravo morate zavarovati z varovalno napravo za okvarni tok z odmero okvarnega toka maksimalno 30 mA.
- Podaljšek napeljave in električni delilnik (npr. razdelilniki z več vtičnicami) morata biti primerna za uporabo na prostem (zaščiteni pred škropljenjem).
- Vtične povezave zavarujte pred vlago.

### 4.3 Varna uporaba

- Obratovanje naprave je dovoljeno samo z zaščitnim pokrovom. S tem so priključki in vtiči zaščiteni pred dežjem in škropljenjem.
- Naprava, priključki in vtiči niso vodoodporni in jih ne smete položiti oziroma montirati v vodo.
- Naprave s poškodovano električno napeljavo ali poškodovanim ohišjem ni dovoljeno uporabljati.
- Naprave ni dovoljeno prenašati ali je vleči za omrežni priključni kabel.
- Vode polagajte tako, da so zaščiteni pred poškodbami, poleg tega pa pazite, da nihče ne more pasti čez njih.
- Ohišje naprave ali pripadajočih delov odpirajte samo, če ste v navodilih izrecno pozvani k temu.
- Na napravi opravljajte samo tista dela, ki so opisana v teh navodilih. Obrnite se samo na pooblaščen servisno službo ali v primeru dvoma na proizvajalca, če težav ni mogoče odpraviti.
- Uporabljajte le originalne nadomestne dele in opremo.
- Naprave v nobenem primeru ni dovoljeno tehnično spreminjati.

## 5 Postavitev in priklop



**P O Z O R !** Nevarna električna napetost.

**Mogoče posledice:** Smrt ali hude poškodbe.

**Zaščitni ukrepi:**

- Napravo uporabljajte samo z zaščitnim pokrovom.
- Napravo postavite tako, da je varna pred poplavami. Od vode mora biti oddaljena vsaj 2 m.

### 5.1 Priklop antene

Postopek je naslednji:

C

1. Snemite čepe in privijte anteno.
2. Naravnajte anteno.

### 5.2 Postavitev aparata

Postopek je naslednji:

B

- Napravo namestite vsaj 2 m oddaljeno od roba ribnika.
- Naprave ne izpostavljajte neposrednemu sončnemu sevanju.

D

1. Zaščitni pokrov vzamete iz naprave.
2. Klin za zemljo do pribl.  $\frac{3}{4}$  njegove dolžine vtaknite v tla.
3. Potisnite napravo na klin za zemljo.
4. Klin za zemljo s celotno dolžino vtaknite v tla.
5. Preverite stabilnost.

### 5.3 Priklop oskrbe z električnim tokom

Postopek je naslednji:

E

Različica naprave z omrežnim vtičem:

- Spoj električnega kabla potisnite na vtič naprave.

F

Različica naprave z električnim kablom:

- Priključite napravo v električno omrežje.
  - Dela na električnem omrežju lahko izvaja le električar.
  - Upoštevajte razporeditev priključkov z zastavice na električnem kablju.
  - Žile kabla položite le z nameščenimi žilnimi končnimi tulci.



#### 5.4 Priklop povezovalnega kabla DMX

Postopek je naslednji:

G

1. Odstranite zaščitno kapico z naprave.
2. Natakните vtič priključnega kabla in ga zavarujte z vijakoma (maks. 2,0 Nm).
  - Gumijasto tesnilo mora biti čisto in mora se točno prilegati.
  - Poškodovano gumijasto tesnilo je treba zamenjati.

#### 5.5 Napravo priključite na delilnik za napajanje z elektriko.

- V napravo ne priključite nobenih krmilnih naprav InScenio ali premičnih razdelilnih letev.

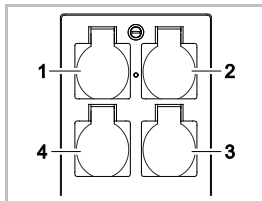

- 1 Vtičnica 1, preklopna (maks. 10 A/2000 W)
- 2 Vtičnica 2, preklopna (maks. 10 A/2000 W)
- 3 Vtičnica 3, preklopna (maks. 10 A/2000 W)
- 4 Vtičnica 4, preklopna in zatemnitvena (40 W ... 320 W)

**Napotek:** Pazite, da ne prekoračite skupne obremenitve naprave, ki je 16 A/3600 W!

Postopek je naslednji:

1. Izberite primerno vtičnico (glejte zgornjo sliko), šele nato vtaknite vtič naprave v vtičnico.
  - Prepričajte se, ali smete svojo napravo OASE priključiti v to vtičnico. V ta namen preberite navodila za uporabo, ki so priložena napravi, ki jo nameravate priklopiti.
  - Načelno velja: Naprave, ki se oskrbujejo z elektriko preko transformatorske postaje, ne smejo biti priključene v zatemnitveno vtičnico!

H

2. Namestite zaščitni pokrov.

## 6 Zagon

Upravljanje poteka prek programa »Oase FM-Master« na pametnem telefonu oz. tabličnem računalniku. Zagon poteka v tem vrstnem redu:

- Namestite aplikacijo »OASE-FM-Master«. (→ Namestitev programa)
- Napravo WLAN FM-Master povežite z električnim omrežjem.
- Vzpostavite povezavo WLAN.

Pametni telefon/tablični računalnik lahko z napravo FM-Master WLAN povežete na dva načina:

- Pametni telefon/tablični računalnik in FM-Master WLAN sta povezana prek razpoložljivega usmerjevalnika WLAN. (→ Vzpostavitev povezave prek usmerjevalnika WLAN)
- Pametni telefon/tablični računalnik in FM-Master WLAN sta povezana neposredno prek omrežja WLAN. (→ Vzpostavitev neposredne povezave WLAN)



### OPOMBA

Lučka LED naprave FM-Master WLAN prikazuje posamezno obratovalno stanje. (→ Prikaz obratovalnega stanja)

## 6.1 Prikaz obratovalnega stanja

A

LED prikazuje način delovanja naprave FM-Master WLAN.

- Pomoč pri motnjah ali napakah: (→ Tabela napak)

Barva LED	Stanje LED	Opis
–	Izklopljena	Naprava FM-Master WLAN je izklopljena
Zelena	Sveti	Naprava FM-Master WLAN je pripravljena na uporabo ali je povezana s pametnim telefonom/tabličnim računalnikom prek načina dostopne točke.
	Hitro utripa	WPS je aktiviran, naprava FM-Master WLAN čaka na dostopne podatke usmerjevalnika.
	Počasi utripa (2 sekundi vklopljena, 1 sekundo izklopljena)	Naprava FM-Master WLAN je prek usmerjevalnika povezana s pametnim telefonom/tabličnim računalnikom.
Rumena	Sveti	Naprava FM-Master WLAN se zaganja
	Hitro utripa	Naprava FM-Master WLAN je v načinu za posodobitev strojne programske opreme
	Počasi utripa (2 sekundi vklopljena, 1 sekundo izklopljena)	Naprava FM-Master WLAN išče povezavo do usmerjevalnika
Rdeča	Utripa	Napaka Ukrep: <ul style="list-style-type: none"> <li>• Prekinite električno napajanje, počakajte 10 sekund, znova vzpostavite napajanje</li> <li>• Napravo FM-Master WLAN ponastavite na tovarniške nastavitve (→ Obnoveitev tovarniških nastavitvev)</li> <li>• Izvedite posodobitev strojne programske opreme. (→ Posodobitev vdelane programske opreme)</li> </ul>

## 6.2 Namestitev programa

iOS

Android

Postopek je naslednji:



1. Odprite Google Play ali App Store.



2. Poiščite program „Oase FM-Master“ in ga namestite.
    - Upošteвайте navodila med namestitvijo.
  3. Potrdite zahteve za dostop do internih podatkov naprave.
    - Če je dostop dovoljen, lahko naredite posamezne slike izdelka kot opis vtičnic.
    - Zahteva se pojavi med namestitvijo (Android) ali pri izvajanju programa (iOS).
- Po uspešni namestitvi se na zaslonu prikaže program.

## 6.3 Vzpostavitev povezave prek usmerjevalnika WLAN

Predpogoj:

- Domet povezave WLAN med usmerjevalnikom in napravo FM-Master WLAN znaša do 80 m, če ni virov motenj in drugih ovir.
- V usmerjevalniku WLAN je nastavljen standard WLAN 802.11b. Naprava FM-Master WLAN podpira samo ta standard.

Povezavo lahko vzpostavite na tri različne načine:

- s pritiskom na tipko prek WPS;
- z aplikacijo »Oase FM-Master« prek WPS; (→ Vzpostavitev povezave z usmerjevalnikom WLAN prek WPS)
- ročno z aplikacijo »Oase FM-Master«. (→ Ročna vzpostavitev povezave z usmerjevalnikom WLAN)

### Vzpostavljanje povezave s pritiskom na tipko prek WPS

Z nastavitvijo WPS (Wi-Fi Protected Setup) se vzpostavi varno povezavo s pritiskom na tipko na usmerjevalniku WLAN in napravi FM-Master WLAN.

- Vnos SSID in gesla ni potreben.
- Usmerjevalnik WLAN mora podpirati WPS.

Postopek je naslednji:

Na usmerjevalniku:

1. Pritisnite tipko WPS na usmerjevalniku, da aktivirate WPS.
    - Upoštevajte navodila za uporabo usmerjevalnika.
    - Nastavitev WPS je aktivna le omejen čas. V tem času aktivirajte WPS na napravi FM-Master WLAN.
- I

Na napravi FM-Master WLAN:

2. Servisni trn pomaknite v odprtino med obe zgornji vtičnici, dokler ne začutite upora. Prišli ste do tipke za ponastavitev.
3. Na hitro pritisnite tipko Reset (največ za 2 sekundi), da aktivirate WPS.
  - LED sveti zeleno in hitro utripa.
  - WPS ostane aktiven približno 2 minuti.
  - Povezava je vzpostavljena, če zelena lučka LED počasi utripa (2 sekundi vklopljena, 1 sekundo izklopljena).

Na pametnem telefonu/tabličnem računalniku:

4. Vzpostavite povezavo z usmerjevalnikom WLAN.
5. Zaženite aplikacijo »OASE-FM-Master«.

### 6.4 Vzpostavitev neposredne povezave WLAN

Domet povezave WLAN med pametnim telefonom/tabličnim računalnikom in FM-Master lahko znaša do 80 m, če ni virov motenj in drugih ovir.

- Ime omrežja (SSID) ① in standardno geslo ② najdete na nalepki poleg tipke ploščice na napravi FM-Master WLAN.
- Povezava je kodirana in zaščitena z geslom.
  - Priporočilo: Geslo pri prvi uporabi zamenjajte, da preprečite nedovoljen dostop do naprave FM-Master WLAN.



- Zadjnih šest znakov imena omrežja (SSID) "Oase FM-Master <xxxxxx>" je značilnih za napravo in določenih vnaprej.
- Naprava FM-Master WLAN ima pri tovarniških nastavitvah geslo „oase1234“. Iz varnostnih razlogov je treba geslo po prvi uporabi zamenjati.

Uporabljeni simboli se lahko razlikujejo od simbolov na pametnem telefonu/tabličnem računalniku.

iOS

Android

Postopek je naslednji:



1. Odprite nastavitve.
2. Izberite in aktivirajte WLAN/WiFi.
3. Na seznamu omrežij izberite zeleno omrežno povezavo „Oase FM-Master <xxxxxx>“.
4. Vnesite geslo in izberite „Poveži“.
  - Vzpostavi se povezava z napravo FM-Master WLAN.
  - Če je povezava uspešno vzpostavljena, se pod imenom omrežja pokaže „Povezano“ (Android) ali „✓“ (iOS).
  - Ostale povezave WLAN so deaktivirane.
5. Zaženite program „Oase FM-Master“.
  - Program samodejno izbere jezik operacijskega sistema. Če program jezika ne podpira, se nastavi angleščina.

## 7 Upravljanje







### 7.1 Pregled zaslona „Domov“



Zaslon „Domov“



FMR0015

- 1
  - 
  - Vklonite/izklopite vtičnico
    - Tapnite na simbol, da vklopite ali izklopite vtičnico.
    - Dodajanje fotografije k simbolu (→ Prilaganje simbola za vtičnico)
- 2
  - 
  - Izberite prejšnjo/naslednjo stran
    - Tapnite na simbol, da izberete stran.
- 3
  - 
  - Aktiviranje/deaktiviranje časovnika
    - Tapnite na simbol, da aktivirate ali deaktivirate časovnik za štiri vtičnice.
- 4
  - 
  - 
  - Zaslon »Domov«
    - Tapnite na simbol, da izberete zaslon.
    - Na tem zaslonu lahko upravljate priključene naprave.
    - Zaslon »Časovnik«
    - Tapnite na simbol, da izberete zaslon.
    - Krmilite vtičnice s časovniki 24 ur.
    - Zaslon »Moje naprave«
    - Tapnite na simbol, da izberete zaslon.
    - Dodajajte in konfigurirajte naprave OASE, ki se upravljajo daljinsko.
    - Zaslon »Nastavitve«
    - Tapnite na simbol, da izberete zaslon.
    - Poglejte informacije o napravah.
    - Povezavo z napravo vzpostavite neposredno (dostopna točka) ali prek usmerjevalnika WLAN (usmerjevalnik).
    - Spremenite ime omrežja (SSID) in geslo.
    - Posodobite vdelano programsko opremo.
- 5
  - 
  - Status povezave WLAN
    - ONLINE: Pametni telefon/tablični računalnik je povezan z napravo FM-Master WLAN.
    - OFFLINE: Pametni telefon/tablični računalnik ni povezan z napravo FM-Master WLAN.

- 6                      Sistemski čas FM-Master WLAN
- Sistemski čas je mogoče uskladiti s časom krmilne naprave. (→ Posodobitev sistema časa)
- 7                                            Zatemnite napravo, ki je priključena v vtičnico spodaj levo
- Dotaknite se gumba drsnika in ga potisnite, da zatemnite priključeno napravo.
  - Tapnite na puščico, da po korakih zatemnite priključeno napravo.
  - Funkcija je na voljo za naprave OASE, ki jih je mogoče zatemniti.

## 7.2 Prilaganje simbola za vtičnico



Zaslou „Domov“

Simbole za prekop vtičnic lahko po želji prilagodite s fotografijami.



FMR0019

- 1      Simbol za prekop vtičnice

### iOS

Postopek je naslednji:

1. Dotaknite se simbola in ga držite 2 sekundi.
  - Odpre se pogovorno okno.
2. Izberite fotografijo iz knjižnice, jo posnemite z vgrajenim fotoaparatom ali odstranite.

### Android

Postopek je naslednji:

1. Dotaknite se simbola in ga držite 2 sekundi.
  - Odpre se pogovorno okno za izbiro fotoaparata.
2. Z vgrajenim fotoaparatom fotografirajte zeleni predmet.
  - Fotografija bo samodejno dodana simbolu.

## 7.3 Upravljanje naprave z ročnim oddajnikom



## Zaslon „Domov“

Če je dodanih več naprav, tapnite na »» ali «« dokler se ne prikaže stran z zeleno napravo.  
 Druga možnost: Na zaslonu podrsajte v desno ali levo.

- Ime izdelka OASE je prikazano zgoraj levo na zaslonu.
- Dodano napravo lahko jasno označite z določenim imenom. (→ Dodajanje naprave)



FMR0020

- 1 Virtualni ročni oddajnik
  - Virtualni ročni oddajnik je povsem enak fizičnemu ročnemu oddajniku.
  - Dodani napravi lahko dodelite več virtualnih ali fizičnih ročnih oddajnikov.
  - Z enim virtualnim ročnim oddajnikom lahko skupaj upravljate več enakih naprav. V ta namen je treba virtualni ročni oddajnik programirati za vsako napravo.
    - Programiranje ročnega oddajnika je opisano v navodilih za uporabo dodane naprave.

Postopek je naslednji:

1. Tapnite na tipko virtualnega ročnega oddajnika oz. se dotaknite tipke in jo pridržite.
  - Rdeča LED pomeni, da se funkcija izvaja.
  - Funkcija tipk je opisana v navodilih za uporabo dodane naprave.

## 7.4 Upravljanje črpalke na priključku DMX



Zaslon „Domov“

Če je dodanih več naprav, tapnite na  $\gg$  ali  $\ll$ , dokler se ne prikaže stran z želeno napravo.  
 Druga možnost: Na zaslonu podrsajte v desno ali levo.

- Ime izdelka OASE je prikazano zgoraj levo na zaslonu.
- Dodano napravo lahko jasno označite z določenim imenom. (→ Dodajanje naprave)

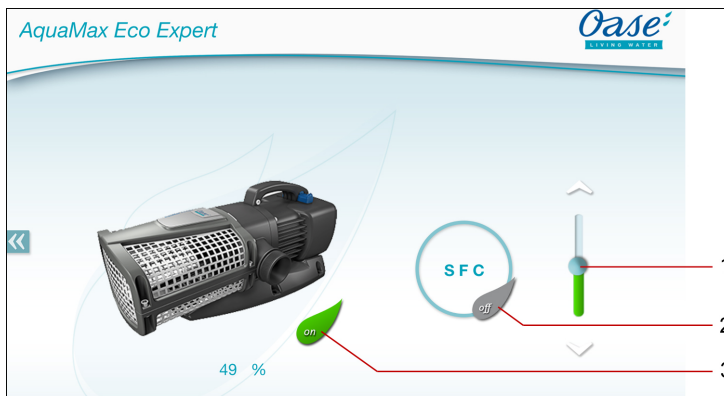

FMR0018

- 1 Nastavite število vrtljajev
  - Dotaknite se gumba drsnika in ga potisnite, da nastavite število vrtljajev črpalke.
  - Tapnite na puščico, da po korakih nastavite število vrtljajev.
  - Nastavitev števila vrtljajev je pri vklopljeni funkciji SFC deaktivirana (osenčen simbol).
- 2 Vključite/izklopite funkcijo SFC
  - Tapnite na simbol, da vklopite ali izklopite funkcijo SFC.
  - Funkcija SFC je opisana v navodilih za uporabo črpalke.
- 3 Vključite/izklopite črpalko
  - Tapnite na simbol, da vklopite ali izklopite črpalko.



## 7.5 Pregled zaslona „Časovnik“

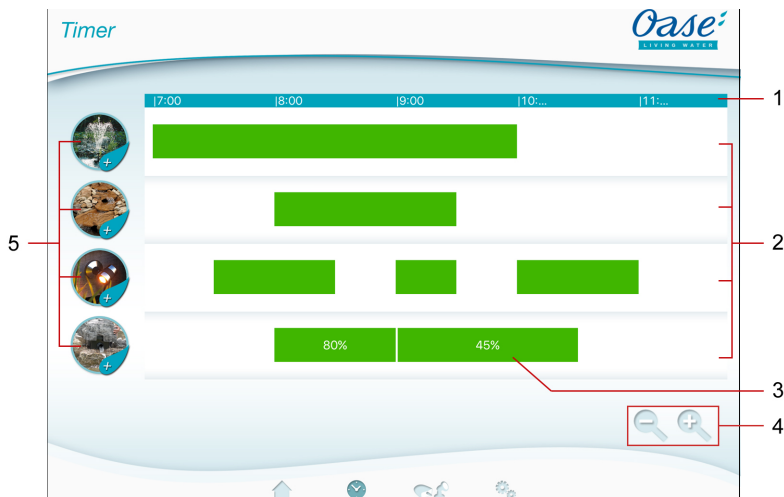

### Zaslon „Časovnik“



FMR0023

- 1 24-urna skala (00:00 ... 24:00)
- 2 Časovna os za prikaz programiranega časovnika
  - Vsaki vtičnici je dodeljena časovna os.
  - Programirani časovniki so na časovni osi prikazani v zelenem oblaku.
  - Z dotiki na območju časovne osi lahko prilagodite prikaz:
    - podrsajte v desno ali levo, če želite prikazati drug čas.
    - Razpotehnite prste, da razvlečete časovne osi.
    - Prste potegnite skupaj, da skrite časovne osi.
- 3 Programirani časovnik
  - Zeleni oblak prikazuje časovno obdobje, ko je vtičnica vključena.
  - Čas vklopa in čas izklopa lahko preberete s 24-urne skale.
  - Pri vtičnici z zatemnilnikom je dodatno prikazana še nastavljena odstotna vrednost zatemnilnika.
- 4 Pomoč za obdelavo na majhnem zaslonu:
  -  Simbol za dotik
    - Krčenje časovnih osi.
  -  Simbol za dotik
    - Razširitev časovnih osi.
- 5 Simbol za dotik na vtičnici
  - Za programiranje novega časovnika se dotaknite simbola za dotik.



## 7.6 Dodajanje časovnika



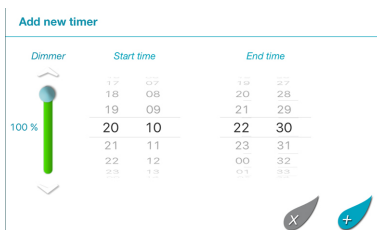

### Zaslon „Časovnik“



FMR0024

Postopek je naslednji:

1. Tapnite na simbol za dotik izbrane vtičnice ali se dotaknite in držite prosto območje na časovni osi.
  - Prikazan je nov časovnik.
2. Podrsavajte navpično čez številčno kolo, dokler nista nastavljena zeleni začetni in končni čas.
3. Pri vtičnici z zatemnilnikom dodatno nastavite odstotno vrednost.
4. Tapnite na , da dodate časovnik.
  - Časovnik je prikazan na časovni osi.
 Za prekinitvev postopka tapnite na .

## 7.7 Spreminjanje/brisanje časovnika



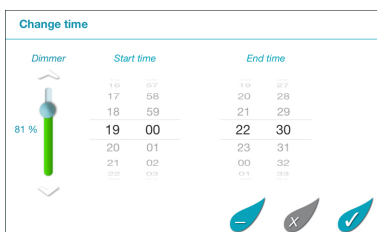

### Zaslon „Časovnik“



FMR0025

### Spreminjanje časovnika

Postopek je naslednji:

1. Dotaknite se in držite izbrani časovnik.
  - Časovnik se prikaže.
2. Podrsavajte navpično čez številčno kolo, da nastavite zeleni začetni in končni čas.
3. Pri vtičnici z zatemnilnikom dodatno nastavite zeleno odstotno vrednost.
4. Nastavitve se prevzamejo kot sledi:
5. Tapnite na , da prevzamete spremembe.
  - Časovnik je prikazan na časovni osi.
 Za prekinitvev postopka tapnite na .

### Brisanje časovnika

Postopek je naslednji:

1. Dotaknite se in držite izbrani časovnik.
  - Časovnik se prikaže.
2. Tapnite na , da izbrišete programirani časovnik.
  - Prikaže se zahteva, če želite izbrisati le ta časovnik ali vse programirane časovnike vtičnice.
3. Tapnite na zeleni ukaz.
  - Časovnik oziroma vsi časovniki vtičnice se izbrišejo.

## 7.8 Pregled zaslona „Moje naprave“



Zaslon „Moje naprave“



FMR0016

- 1 Že dodane naprave
- 2 Dodajte nove naprave

## 7.9 Dodajanje naprave





### Zaslon „Moje naprave“

Napravi FM-Master WLAN lahko dodate največ deset naprav.



#### iOS

Postopek je naslednji:

1. Tapnite na , da odprete seznam naprav OASE, ki so na voljo.
2. Tapnite na napravo na seznamu, da izberete to napravo.
3. Tapnite na , da dodate napravo.
  - Pri napravi z ročnim oddajnikom se prikaže zahteva za programiranje.
4. Na napravi pritisnite tipko za programiranje, nato pa potrdite zahtevo z možnostjo „V redu“.
  - Tipka za programiranje je opisana v navodilih za uporabo naprave.
  - Ročni oddajnik je programiran.
  - Naprava je dodana.
5. Če želite dodano napravo poimenovati, pojdite v pregled naprav.
6. V pregledu naprav tapnite na zeleno napravo.
  - Odpre so pogovorno okno.
7. Vnesite ime naprave in ga potrdite z možnostjo „V redu“.
  - Naprava je poimenovana.

#### Android

Postopek je naslednji:

1. Tapnite na , da odprete seznam naprav OASE, ki so na voljo.
2. Tapnite na napravo na seznamu, da izberete to napravo.
3. Tapnite na , da dodate napravo.
4. Potrdite zahtevo.
5. Vnesite ime naprave in ga potrdite z možnostjo „V redu“.
  - Pri napravi z ročnim oddajnikom se prikaže zahteva za programiranje.
6. Pri napravi z ročnim oddajnikom pritisnite tipko za programiranje na napravi, nato pa potrdite zahtevo z možnostjo „V redu“.
  - Ročni oddajnik je programiran.
  - Naprava je dodana.
  - Naprava je poimenovana.



#### OPOMBA

V primeru virtualnega ročnega oddajnika lahko ime naprave vsebuje tudi opise tipk. Primer za FM-Master 3:

- »Bioteich – 1:Luč 2:Snemalnik 3:Slap«



#### OPOMBA

Virtualni ročni oddajnik na zaslonu »Domov« lahko programirate tudi potem, ko ste napravo že dodali.

- Za programiranje pritisnite ustrezno tipko na virtualnem ročnem oddajniku.
- Programiranje ročnega oddajnika je opisano v navodilih za uporabo dodane naprave.

## 7.10 Odstranjevanje naprave



### Zaslon „Moje naprave“

---

#### iOS

Postopek je naslednji:

1. Dotaknite se vrstice z napravo, ki jo želite izbrisati, držite jo in povlecite v levo.



2. Tapnite na možnost „Izbrši“.
  - Naprava je odstranjena.

#### Android

Postopek je naslednji:

1. V vrstici z napravo, ki jo želite izbrisati, tapnite na .
2. Naslednjo zahtevo potrdite z možnostjo „V redu“.
  - Naprava je odstranjena.



## 7.11 Pregled zaslona »Nastavitve«



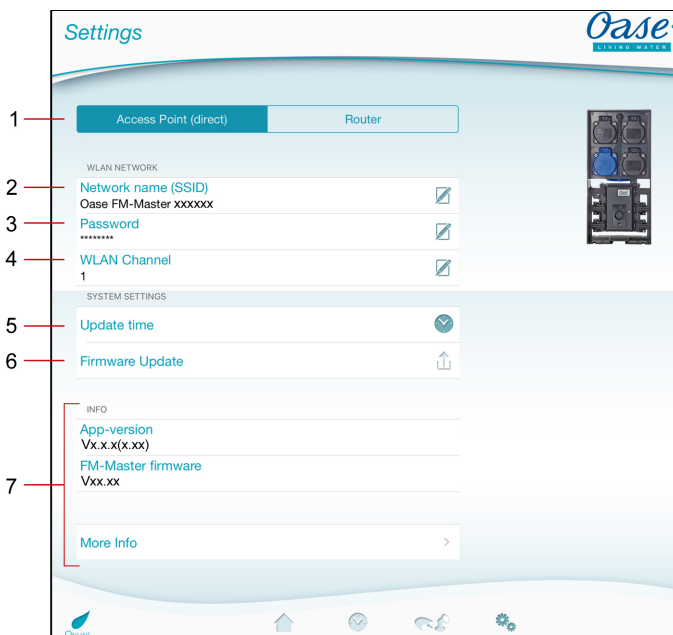

## Zaslou »Nastavitve«



FMR0021

- 1 Izberite povezavo WLAN.
  - Prek gumba **Access Point (direct)** se naprava FM-Master WLAN zažene v načinu dostopne točke. V tem načinu je pametni telefon/tablični računalnik prek omrežja WLAN »Oase FM-Master <xxxxxx>« neposredno povezan z napravo FM-Master WLAN. (→ Vzpostavitev neposredne povezave WLAN)
  - Prek gumba **Router** se naprava FM-Master WLAN zažene v načinu usmerjevalnika. V tem načinu je naprava FM-Master WLAN povezana z razpoložljivim omrežjem WLAN usmerjevalnika. Za upravljanje mora biti pametni telefon/tablični računalnik povezan z istim omrežjem WLAN. (→ Vzpostavitev povezave z usmerjevalnikom WLAN prek WPS)  
(→ Ročna vzpostavitev povezave z usmerjevalnikom WLAN)
- 2 Ime omrežja (SSID).
  - Registrirajte »dostopno točko (neposredno)«
    - Naprava omogoči brezžično omrežje (WLAN) z navedenim imenom omrežja, s katerim je pametni telefon/tablični računalnik neposredno povezan.
    - Ime omrežja pri tovarniških nastavitvah je na napravi FM-Master WLAN na nalepki poleg tipske ploščice. (→ Vzpostavitev neposredne povezave WLAN)
    - Prek simbola na dotik  spremenite ime omrežja. Zadnjih šest znakov »xxxxxx« je značilnih za napravo in določenih vnaprej. (→ Sprememba imena omrežja)
  - Registrirajte »usmerjevalnik«
    - Prikaz omrežja WLAN, s katerim je naprava FM-Master WLAN povezana.
- 3 Geslo
  - Geslo »oase1234« pri tovarniških nastavitvah je na napravi FM-Master WLAN na nalepki poleg tipske ploščice. (→ Zagon)
  - Prek simbola na dotik  spremenite geslo za WLAN neposredne povezave WLAN (Access Point). (→ Sprememba gesla za WLAN)

- 4 Kanal WLAN
  - Če je nastavljeni kanal zaseden z drugimi brezžičnimi napravami, lahko uporabite drug kanal.
  - Motnje povezave WLAN lahko odpravite z izbiro drugega kanala.
  - Na voljo samo v načinu dostopne točke.
- 5 Posodobitev časa
  - Prek simbola na dotik  posodobite sistemski čas FM-Master WLAN na dejanski čas. (→ Posodobitev sistema časa)
- 6 Posodobitev strojne programske opreme
  - Prek simbola na dotik  posodobite strojno programsko opremo. (→ Posodobitev vdelane programske opreme)
- 7 Prikaz podatkov o napravi (→ Posodobitev vdelane programske opreme)

## 7.12 Vzpostavitev povezave z usmerjevalnikom WLAN prek WPS



### Zaslon »Nastavitve«

Predpogoj:

- Pametni telefon/tablični računalnik je neposredno (dostopna točka) povezan z napravo FM-Master WLAN. (→ Vzpostavitev neposredne povezave WLAN)
- V usmerjevalniku WLAN je nastavljen standard WLAN 802.11b. Naprava FM-Master WLAN podpira samo ta standard.

Postopek je naslednji:

1. Tapnite na .
2. Izberite »WPS«.
  - WPS je aktiviran. V roku 2 minut aktivirajte WPS na usmerjevalniku WLAN. Po potrebi preberite navodila za uporabo usmerjevalnika.
  - Povezava je vzpostavljena, če zelena lučka LED na napravi FM-Master WLAN počasi utripa (2 sekundi vklopljena, 1 sekundo izklopljena).
3. Pametni telefon/tablični računalnik povežite z omrežjem WLAN usmerjevalnika.
  - Aplikacijo lahko zdaj z napravo FM-Master WLAN povežete prek usmerjevalnika.

## 7.13 Ročna vzpostavitev povezave z usmerjevalnikom WLAN



### Zaslon »Nastavitve«

Predpogoj:

- Pametni telefon/tablični računalnik je neposredno (dostopna točka) povezan z napravo FM-Master WLAN. (→ Vzpostavitev neposredne povezave WLAN)
- V usmerjevalniku WLAN je nastavljen standard WLAN 802.11b. Naprava FM-Master WLAN podpira samo ta standard.

Postopek je naslednji:

1. Tapnite na .
2. Izberite »Ročna povezava«.
3. Vnesite ime omrežja (SSID) usmerjevalnika.
4. Vnesite geslo usmerjevalnika in ga potrdite z možnostjo »V redu«.
  - Vzpostavitev povezave se potrdi z zvočnim signalom.
  - Povezava je vzpostavljena, če zelena lučka LED na napravi FM-Master WLAN počasi utripa (2 sekundi vklopljena, 1 sekundo izklopljena).
5. Pametni telefon/tablični računalnik povežite z omrežjem WLAN usmerjevalnika.
  - Aplikacijo lahko zdaj z napravo FM-Master WLAN povežete prek usmerjevalnika.

## 7.14 Sprememba imena omrežja



### Zaslon »Nastavitve«

Postopek je naslednji:

1. Poleg možnosti „Ime omrežja (SSID)“ tapnite na .
  - Prikaže se zahteva za legitimiranje.
2. Vnesite veljavno geslo za WLAN in ga potrdite z možnostjo „V redu“.
3. Vnesite novo ime omrežja in ga potrdite z možnostjo „SPREMENI“.
  - Naprava FM-Master WLAN s potrditvenim tonom sporoči, da je sprememba uspešna.
  - Povezava WLAN z napravo FM-Master WLAN se prekine in ponovno zažene.
4. Vzpostavite povezavo WLAN z novim imenom omrežja.

## 7.15 Sprememba gesla za WLAN



### Zaslon »Nastavitve«

Postopek je naslednji:

1. Poleg možnosti „Geslo za WLAN“ tapnite na .
  - Prikaže se zahteva za legitimiranje.
2. Vnesite staro, veljavno geslo za WLAN in ga potrdite z možnostjo „V redu“.
3. Vnesite novo geslo za WLAN, ga ponovite in nato potrdite z možnostjo „SPREMENI“.
  - Naprava FM-Master WLAN s potrditvenim tonom sporoči, da je sprememba uspešna.
  - Povezava WLAN z napravo FM-Master WLAN se prekine in ponovno zažene.
4. Vzpostavite povezavo WLAN z novim geslom.



### OPOMBA

Pri pametnem telefonu/tabličnem računalniku z operacijskim sistemom Android lahko po spremembi gesla pride do napake pri preverjanju pristnosti, saj novo geslo ni zahtevano samodejno. Ukrep:

- V nastavitvah za WLAN pametnega telefona/tabličnega računalnika izberite ime omrežja in vnesite novo geslo.
- Izbršite omrežje WLAN v pametnem telefonu/tabličnem računalniku, ponovno izberite omrežje WLAN in vzpostavite povezavo.

## 7.16 Posodobitev sistema časa



### Zaslon »Nastavitve«

Postopek je naslednji:

1. Poleg možnosti „Posodobitev časa“ tapnite na .
  - Simbol za dotik je aktiven, ko sistemski čas FM-Master WLAN odstopa od dejanskega časa krmilne naprave.
  - Dejanski čas se lahko posodobi le, ko je simbol za dotik aktiven.
2. Zahtevo potrdite z možnostjo „V redu“.

## 7.17 Posodobitev vdelane programske opreme



### Zaslon »Nastavitve«

Pri posodobitvi vdelane programske opreme se naprava FM-Master WLAN preklopi v način za posodobitev vdelane programske opreme in da na voljo novo omrežje. Za namestitev posodobitve mora biti pametni telefon/tablični računalnik povezan s tem omrežjem.



#### OPOMBA

Predpostavke za neovirano posodobitev strojne programske opreme:

- Druge povezave WLAN z napravo FM-Master WLAN so prekinjene.
- Povezava WLAN ima zelo močen signal.
- Program FM Master se ne konča med posodobitvijo.
- Način za varčevanje z energijo pametnega telefona/tabličnega računalnika je deaktiviran.
- Akumulator pametnega telefona/tabličnega računalnika je dovolj napolnjen. Posodobitev traja največ 2 minuti.
- Električno napajanje naprave FM-Master WLAN ni prekinjeno.

Postopek je naslednji:

1. Poleg možnosti „Vdelana programska oprema FM-Master“ tapnite na .
  - Simbol na dotik se ponovno prikaže, ko je na voljo posodobitev.
2. Potrdite napotke za neovirano posodobitev vdelane programske opreme.
  - Naprava FM-Master WLAN se preklopi v način za posodobitev vdelane programske opreme in preklon potrdi s potrditvenim tonom.
  - Naprava FM-Master WLAN da na voljo omrežje „OASE\_UPDATE\_xxxxxx“.
  - Prikaže se navodilo za spremembo omrežja.
3. Pametni telefon/tablični računalnik povežite z napravo „OASE\_UPDATE\_xxxxxx“.
4. Na zaslonu „Nastavitve“ spremenite program in potrdite navodilo.
  - Začne se posodobitev.
  - Prikazan je potek posodobitve.
5. Po uspešni posodobitvi pametni telefon/tablični računalnik povežite z omrežjem WLAN naprave FM-Master WLAN.

## 7.18 Prikaz informacij o napravah



### Zaslon »Nastavitve«

Prikazane informacije:

- Različica programa naprave FM Master App
- Različica strojne programske opreme naprave FM-Master WLAN

Tapnite na »Več informacij«, da se prikažejo naslednji podatki:

- Serijska številka naprave FM-Master WLAN
- Lokalni naslov IP
- Naslov IP naprave FM-Master WLAN
- Tapnite na [Product informations / FAQ](#) za nadaljnje informacije o izdelku na spletni strani OASE in pomoč v primeru težav.



### 7.19 Ponastavitev omrežnih nastavitev

Omrežne nastavitve se ponastavijo na stanje ob dobavi. Shranjeni vnosi iz knjižnice naprave in sistema za nastavitve časa se ohranijo.

Postopek je naslednji:

I

1. Snemite zaporni čep.
2. Servisni trn pomaknite v odprtino med obe zgornji vtičnici, dokler ne začutite upora. Prišli ste do tipke za ponastavitev.
3. Tipko za ponastavitev držite približno 5 sekund.
  - Zaslišali boste kratek zvočni signal, ki potrjuje brisanje omrežnih nastavitev.
  - Ime omrežja (SSID) in geslo za WLAN usmerjevalnik sta izbrisana.
  - Geslo naprave FM-Master WLAN je ponastavljeno na tovarniško nastavitve.
  - LED naprave FM-Master WLAN zasveti zeleno.
  - Naprava FM-Master WLAN se zažene v načinu dostopne točke in se lahko poveže s pametnim telefonom/tabličnim računalnikom.
4. Namestite zaporni čep.

### 7.20 Obnovitev tovarniških nastavitev

Ko obnovite tovarniške nastavitve, se izbrišejo vse dodane naprave in posamezne omrežne nastavitve.

Postopek je naslednji:

I

1. Snemite zaporni čep.
2. Servisni trn pomaknite v odprtino med obe zgornji vtičnici, dokler ne začutite upora. Prišli ste do tipke za ponastavitev.
3. Tipko za ponastavitev držite najmanj 15 sekund.
  - Po 5 sekundah zaslišite kratek zvočni signal, po nadaljnjih 10 sekundah pa stalen zvočni signal. Nato začne utripati LED in začne se obnovitev tovarniških nastavitev.
  - Tovarniške nastavitve so obnovljene, ko LED sveti zeleno.
4. Namestite zaporni čep.

## 8 Odprava težav in motenj

### 8.1 Tabela napak

Motnja	Vzrok	Ukrep
Povezava WLAN se ne vzpostavi, čeprav je ime omrežja prikazano v nastavitvah za WLAN.	Pametni telefon/tablični računalnik ne more posodobiti vnesenih podatkov o povezavi za omrežje.	iOS: <ul style="list-style-type: none"> <li>Izberite omrežje in tapnite na <math>\Phi</math>.</li> <li>Tapnite na »Ignoriraj to omrežje«, da odstranite omrežje.</li> <li>Nato ponovno vzpostavite povezavo z omrežjem.</li> </ul> Android: <ul style="list-style-type: none"> <li>Izberite omrežje in tapnite na »Odstrani«, da odstranite omrežje.</li> <li>Nato ponovno vzpostavite povezavo z omrežjem.</li> </ul>
	Standard WLAN, nastavljen na usmerjevalniku, ni združljiv z napravo FM-Master WLAN.	Naprava FM-Master WLAN podpira samo standard WLAN 802.11b. <ul style="list-style-type: none"> <li>Aktivirajte standard WLAN 802.11b na usmerjevalniku (glejte navodila za uporabo usmerjevalnika).</li> </ul>
Naprava FM-Master WLAN se ne odziva na ukaze	Omrežje WLAN/WiFi na pametnem telefonu/tabličnem računalniku je deaktivirano	Aktivirajte omrežje WLAN/WiFi na pametnem telefonu/tabličnem računalniku in vzpostavite povezavo z FM-Master WLAN
	Vzroki motenj med pametnim telefonom/tabličnim računalnikom in FM-Master WLAN	<ul style="list-style-type: none"> <li>Zmanjšajte razdaljo med pametnim telefonom/tabličnim računalnikom in FM-Master WLAN</li> <li>Izberite drugo lokacijo za upravljanje</li> <li>Zagotovite, da med napravo FM-Master WLAN in pametnim telefonom/tabličnim računalnikom ni ovir.</li> <li>Pri neposredni povezavi WLAN (dostopna točka) med napravo FM-Master WLAN in pametnim telefonom/tabličnim računalnikom izberite drug kanal WLAN (→ Pregled zaslona »Nastavitve«).</li> </ul>
	Prevelika razdalja med pametnim telefonom/tabličnim računalnikom in napravo FM-Master WLAN.	<ul style="list-style-type: none"> <li>Zmanjšajte razdaljo, ne prekoračite največjega dometa 80 m</li> <li>Namestite običajen repetitor, da povečate domet.</li> </ul>
	Antena WLAN na napravi FM-Master WLAN se je snela oz. ni priključena	Priključite anteno WLAN, jo pritrdite in jo usmerite proti pametnemu telefonu/tabličnemu računalniku oz. usmerjevalniku.
	Antena WLAN na napravi FM-Master WLAN ni usmerjena	Anteno WLAN usmerite proti pametnemu telefonu/tabličnemu računalniku oz. usmerjevalniku.
	Električno napajanje naprave FM-Master WLAN je prekinjeno	Vzpostavite električno napajanje <ul style="list-style-type: none"> <li>LED sveti zeleno</li> <li>LED utripa zeleno, ko je vzpostavljena povezava WLAN</li> </ul>
	Sprejemnik v napravi FM-Master WLAN je poškodovan	Treba se je posvetovati s servisom OASE
Zatemnilnik ne deluje	Sprožila se je precizna varovalka <ul style="list-style-type: none"> <li>V zatemnitveno vtičnico je priključena naprava, ki ne omogoča zatemnitve</li> <li>Največja dovoljena priključna moč je bila prekoračena</li> </ul>	<ul style="list-style-type: none"> <li>Zamenjajte varovalko (→ Tehnični podatki)</li> <li>V zatemnitveno vtičnico priključite samo ustrezne naprave</li> <li>Upošteвайте največjo dovoljeno priključno moč</li> </ul>
FM-Master WLAN se vključi ob nepravem času	Sistemski čas FM-Master WLAN se ne sklada z dejanskim časom	Sistemski čas posodobite s časom krmilne naprave. (→ Posodobitev sistema časa)
Dodana naprava OASE z radijskim krmiljenjem se ne odziva na ukaze	Za radijsko krmiljenje s 433,92 MHz je razdalja do naprave FM-Master WLAN prevelika	Zmanjšajte razdaljo med napravo FM-Master WLAN in napravo OASE, ne prekoračite največjega dometa 80 m
Dodana naprava DMX se ne odziva na ukaze	Podatkovna povezava je prekinjena	Preverite priključke DMX
	Naprava DMX je brez električnega napajanja	Vzpostavite električno napajanje
Na ukaz ročnega oddajnika se odziva več naprav	Na enem kanalu naprave FM-Master WLAN je programiranih več naprav	Odstranite neželene naprave <ul style="list-style-type: none"> <li>Postopek odstranitve naprave je opisan v navodilih za uporabo naprave.</li> </ul>
LED hitro utripa rumeno	Naprava FM-Master WLAN je v načinu za posodobitev strojne programske opreme	Napravo FM-Master WLAN ponovno zaženite (prekinite električno napajanje in ga ponovno vzpostavite) Pametni telefon/tablični računalnik povežite z omrežjem „OASE_UPDATE_XXXXX“ in prek programa zaženite posodobitev strojne programske opreme

Motnja	Vzrok	Ukrep
LED počasi utripa rumeno (2 sekundi vklopljena, 1 sekundo izklopljena)	Naprava FM-Master WLAN išče povezavo WLAN do usmerjevalnika	<ul style="list-style-type: none"> <li>Zmanjšajte razdaljo, ne prekoračite največjega dometa 80 m</li> <li>Odpravite vire motenj, ki slabijo signal WLAN (npr. druge brezžične naprave, višinske razlike)</li> <li>Vključite usmerjevalnik WLAN</li> <li>Aktivirajte funkcijo WLAN na usmerjevalniku</li> <li>Če usmerjevalnik ni več na voljo oz. je okvarjen, ponastavite omrežne nastavitve naprave FM-Master WLAN, da ga lahko upravljate neposredno v načinu dostopne točke (→ Ponastavitev omrežnih nastavitvev)</li> <li>Napravo FM-Master WLAN povežite z drugim usmerjevalnikom (→ Vzpostavitev povezave prek usmerjevalnika WLAN)</li> </ul>
LED utripa rdeče	Interna napaka	<ul style="list-style-type: none"> <li>Prekinite električno napajanje, počakajte 10 sekund, znova vzpostavite napajanje</li> <li>Napravo FM-Master WLAN ponastavite na tovarniške nastavitve</li> </ul>
Naprava se ne zažene, LED utripa rdeče	Ni mogoče najti strojne programske opreme	Ročni zagon načina za posodobitev strojne programske opreme (→ Ročni zagon načina za posodobitev vdelane programske opreme)

## 8.2 Ročni zagon načina za posodobitev vdelane programske opreme

Postopek je naslednji:

I

- Prekinite električno napajanje.
- Snemite zaporni čep.
- Servisni trn pomaknite v odprtino med obe zgornji vtičnici, dokler ne začutite upora. Prišli ste do tipke za ponastavitev.
- Držite tipko za ponastavitev.
- Znova vzpostavite napajanje, medtem ko držite tipko za ponastavitev.
- Po približno 2 sekundah tipko za ponastavitev izpustite.
  - Naprava FM-Master WLAN je v načinu za posodobitev strojne programske opreme, ko LED utripa rumeno.
- S pametnim telefonom/tabličnim računalnikom vzpostavite povezavo WLAN z WLAN OASE\_UPDATE\_XXXXXX.
- Zaženite posodobitev strojne programske opreme prek programa. (→ Posodobitev vdelane programske opreme)
- Namestite zaporni čep.

## 9 Čiščenje in vzdrževanje



**P O Z O R !** Nevarna električna napetost!

**Mogoče posledice:** Smrt ali hude poškodbe.

**Zaščitni ukrepi:** Pred začetkom del odklopite napravo od električnega omrežja.

### 9.1 Očistiti napravo

Očistite napravo z mehko, čisto in suho krpo. Nikakor ne uporabljajte agresivnih čistil ali kemičnih raztopin, ker se s tem načne ohišje ali je lahko okrnjeno delovanje naprave.

### 9.2 Zamenjajte varovalko

Zatemnilnik je zavarovan preko precizne varovalke.

Predpogoj:

- Omrežni vtiči priključenih naprav so iztaknjeni.

Postopek je naslednji:

J

1. Snemite zaporni čep.
2. Držalo varovalke z izvijačem previdno zavrtite za četrtino obrata v levo (bajonetno zapiralo).
3. Snemite držalo varovalke s precizno varovalko.
4. Zamenjajte precizno varovalko.  
Tip: → Tehnični podatki
5. Držalo varovalke ponovno navijte.
6. Namestite zaporni čep.

## 10 Deli, ki se obrabijo

Naslednje komponente so obrabni deli in ne spadajo v garancijo:

- Precizna varovalka za zatemnilnik

## 11 Odlaganje odpadkov



### **O P O M B A**

Te naprave ne smete zavreči med gospodinjske odpadke.

- Onemogočite uporabo naprave tako, da prerežete kable in ga predajte službi za odstranjevanje odpadkov.

## Kazalo

1	Savjeti uz ove upute za upotrebu.....	407
1.1	Simboli u ovim uputama.....	407
1.1.1	Upozorenja.....	407
1.1.2	Ostale napomene.....	407
2	Opseg isporuke.....	407
3	Opis proizvoda.....	407
3.1	Namjensko korištenje.....	408
4	Sigurnosne napomene.....	408
4.1	Opasnosti koje nastaju kombinacijom vode i elektriciteta.....	408
4.2	Električni priključak.....	408
4.3	Siguran rad.....	409
5	Postavljanje i priključivanje.....	409
5.1	Priključivanje antene.....	409
5.2	Postavljanje uređaja.....	409
5.3	Priključivanje napajanja.....	409
5.4	Priključivanje DMX spojnog kabela.....	410
5.5	Uređaje spojiti na razvodnik za napajanje strujom.....	410
6	Stavljanje u pogon.....	410
6.1	Prikaz radnog stanja.....	411
6.2	Instaliranje aplikacije.....	411
6.3	Povezivanje preko WLAN usmjerivača.....	411
6.4	Uspostavljanje izravne WLAN veze.....	412
7	Rukovanje.....	413
7.1	Pregled zaslona „Home“.....	413
7.2	Prilagođavanje simbola utičnice.....	414
7.3	Rukovanje uređajem ručnim odašiljačem.....	415
7.4	Rukovanje crpkom na priključku DMX.....	416
7.5	Pregled zaslona „Programatora“.....	417
7.6	Dodavanje programatora vremena.....	418
7.7	Promjena/brisanje programatora vremena.....	418
7.8	Pregled zaslona „Moji uređaji“.....	419
7.9	Dodavanje uređaja.....	420
7.10	Uklanjanje uređaja.....	421
7.11	Pregled zaslona „Postavke“.....	422
7.12	Uspostavljanje veze s WLAN usmjerivačem putem WPS-a.....	423
7.13	Ručno povezivanje s WLAN usmjerivačem.....	423
7.14	Promjena naziva mreže.....	424
7.15	Promjena WLAN lozinke.....	424
7.16	Ažuriranje vremena sustava.....	424
7.17	Ažuriranje firmware.....	425
7.18	Prikazivanje informacija o uređaju.....	425
7.19	Poništavanje mrežnih postavki.....	426
7.20	Vraćanje zadanih postavki.....	426
8	Uklanjanje smetnji.....	427
8.1	Tablica neispravnosti.....	427
8.2	Ručno pokretanje ažuriranja firmware.....	428
9	Čišćenje i održavanje.....	429
9.1	Uređaj očistiti.....	429
9.2	Promijeniti osigurač.....	429
10	Potrošni dijelovi.....	429
11	Zbrinjavanje.....	429

Tehnički podatci .....	555
Simboli na uređaju .....	<b>557</b>
Pričuvni dijelovi .....	558

## Prijevod originalnih uputa za uporabu

Verzija priručnika za uporabu: 1.1

### 1 Savjeti uz ove upute za upotrebu

Dobrodošli u OASE Living Water. Kupnjom **GA InScenio FM Master WLAN** učinili ste dobar izbor.

Prije prve upotrebe uređaja pažljivo pročitate ovu uputu za upotrebu, te se upoznajete s uređajem. Svi radovi na ovom uređaju i s ovim uređajem smiju se izvoditi samo prema ovim uputama.

U svrhu ispravne i sigurne upotrebe, obvezno se pridržavajte uputa za sigurnost.

Brižno čuvajte ovu uputu za upotrebu. Ako uređaj predate drugome korisniku, obvezno mu prosljedite i ove upute.

#### 1.1 Simboli u ovim uputama

##### 1.1.1 Upozorenja

Upozorenja navedena u ovim uputama kategorizirana su prema signalnim riječima kojima se ukazuje na stupanj ugroze.



#### UPOZORENJE

- Označava moguću opasnu situaciju.
- Posljedice zanemarivanja ove napomene mogu biti smrt ili najteže ozljede.



#### NAPOMENA

Informacije koje služe boljem razumijevanju.

##### 1.1.2 Ostale napomene

A Referenca na jednu sliku, primjerice sliku A.

→ Referenca na neko drugo poglavlje.

## 2 Opseg isporuke

A	Količina	Opis
1	1	InScenio FM-Master WLAN
2	1	Zaštitni pokrov
3	1	Štap za uzemljenje
4	1	WLAN antena
5	1	Servisni štapić, za vraćanje na tvorničke postavke

## 3 Opis proizvoda

Uređaj FM-Master WLAN je vrtna utičnica s integriranom tehnikom povezivanja WLAN. Priključenim uređajima upravlja se putem pametnog telefona ili tableta i aplikacije FM-Master.

Svojstva:

- Četiri uklopive utičnice od kojih je jedna prigušna.
- Svakom utičnicom s ugrađenim vremenskim uklopnim satom moguće je upravljati 24 sata.
- Moguće je dodatno integrirati do 10 uređaja OASE s daljinskim upravljanjem te njima upravljati putem aplikacije.
- Dodatni priključak DMX/RDM za upravljanje terminalnim uređajima OASE koji se mogu spojiti na vrtnu sabimicu, kao npr. AquaMax Eco Expert.
- Pokrov za zaštitu od prskanja vode omogućuje upotrebu tijekom cijele godine.

### 3.1 Namjensko korištenje

GA InScenio FM Master WLAN rabite samo na sljedeći način:

- Rad samo kao strujni razdjelnik za prikladne proizvode tvrtke OASE.
- Rad pri temperaturama okoline od -20 °C do +45 °C.
- Rad uz pridržavanje tehničkih podataka.

Za GA InScenio FM Master WLAN vrijede sljedeća ograničenja:

- Ne priključujte uređaje koji mogu predstavljati opasnost za osobe ili stvari i koji se u slučaju nužde moraju odmah isključiti.
- Ne smije raditi u vodi ili pod vodom.

## 4 Sigurnosne napomene

Neispravna i nenamjenska upotreba ovog uređaja ili nepoštivanje sigurnosnih napomena mogu uzrokovati ozljede i materijalne štete.

Djeca od 8 i više godina i osobe sa smanjenim tjelesnim, osjetilnim ili mentalnim mogućnostima te s ograničenim iskustvom i znanjem ovaj uređaj smiju upotrebljavati samo uz nadzor ili ako su upućene u njegovu sigurnu uporabu i razumiju opasnosti koje iz nje proizlaze.

Djeca se ne smiju igrati s uređajem.

Djeca ne smiju obavljati radove čišćenja i korisničkog održavanja uređaja bez nadzora.

### 4.1 Opasnosti koje nastaju kombinacijom vode i elektriciteta

- Kombinacija vode i struje kod nepropisnog priključka ili nestručnog rukovanja može zbog nastanka strujnog udara uzrokovati smrt ili teška ozljeđivanja.
- Prije nego što dodirnete vodu, uvijek i sve uređaje koji se nalaze u vodi potpuno isključiti iz napona.

### 4.2 Električni priključak

- Električne instalacije moraju odgovarati nacionalnim odredbama i smije ih obaviti samo elektrotehnički stručnjak.
- Elektrotehnički stručnjak osoba je koja je na temelju stručne izobrazbe, znanja i iskustva osposobljena i ovlaštena obavljati povjerene radove. Rad stručnjaka obuhvaća i prepoznavanje mogućih opasnosti te poštivanje regionalnih i nacionalnih normi, pravila i propisa.
- Za sva pitanja i probleme obratite se elektrotehničkom stručnjaku.
- Priključivanje uređaja dopušteno je samo ako se električni podatci uređaja podudaraju s podatcima električne mreže. Podatci uređaja nalaze se na označnoj pločici na uređaju, na pakiranju ili u ovom priručniku.
- Uređaj mora biti zaštićen sklopkom na diferencijalnu (preostalu) struju s nazivnom diferencijalnom strujom od maksimalno 30 mA.
- Produžni kabeli i strujni razdjelnici (npr. adapteri s više utičnica) moraju biti prikladni za vanjsku upotrebu (zaštićeni od prskanja vode).
- Štitite spojnice utikača od vlage.



### 4.3 Siguran rad

- Korištenje uređajem dopušteno je samo sa zaštitnim pokrovom. Time se priključici i utikač štite od kiše i prskanja vode.
- Uređaj, priključici, i utičnice nisu vodootporni i ne smiju biti postavljeni, odnosno, montirani u vodu.
- Uređaj se ne smije upotrebljavati ako postoji kvar na električnim vodovima ili na kućištu.
- Uređaj ne nosite i ne povlačite za električni kabel.
- Kabele položite tako da se ne mogu oštetiti i da nitko preko njih ne može pasti.
- Kućište uređaja ili pripadajućih dijelova otvarajte samo ako se u uputama to izričito zahtijeva.
- Na uređaju izvodite samo zahvate opisane u ovim uputama. Ako probleme ne možete sami otkloniti, obratite se ovlaštenoj servisnoj službi ili – ako ste u nedoumici – samom proizvođaču.
- Rabite samo originalne rezervne dijelove i originalni pribor uređaja.
- Nikada ne obavljajte tehničke izmjene na uređaju.

## 5 Postavljanje i priključivanje



**OPREZ!** Opasan električni napon.

**Moguće posljedice:** Smrt ili teške ozljede.

**Zaštitne mjere:**

- Uređaj rabite samo sa štitnikom.
- Uređaj postavite najmanje 2 m od vode i osigurajte od poplavlivanja.

### 5.1 Priključivanje antene

Postupite na sljedeći način:

C

1. Skinite čep i zavrnite antenu.
2. Poravnajte antenu.

### 5.2 Postavljanje uređaja

Postupite na sljedeći način:

B

- Uređaj postavite na udaljenosti od najmanje 2 m od ruba jezera.
- Uređaj ne izlažite izravnom Sunčevom zračenju.

D

1. Zaštitnu kapu skinuti sa uređaja.
2. Štap za uzemljenje utaknite u zemlju do otprilike  $\frac{3}{4}$  njegove duljine.
3. Uređaj postavite na štap za uzemljenje.
4. Uređajem pritisnite štap za uzemljenje cijelom duljinom u zemlju.
5. Provjerite stabilnost.

### 5.3 Priključivanje napajanja

Postupite na sljedeći način:

E

Varijanta uređaja s mrežnim utikačem:

- Spojku mrežnog kabela gurnite na utikač uređaja.

F

Varijanta uređaja s mrežnim kabelom:

- Uređaj priključite na električnu mrežu.
  - Radove na električnoj mreži smije provoditi samo stručni električar.
  - Pridržavajte se rasporeda priključaka na zastavici na mrežnom kabelu.
  - Žile postavite samo sa završnim čahurama za žile.

#### 5.4 Priključivanje DMX spojnog kabela

Postupite na sljedeći način:

G

1. Skinite zaštitni poklopac na uređaju.
2. Utaknite utikač priključnog kabela i učvrstite ga dvama vijcima (maks. 2.0 Nm).
  - Gumena brtva mora biti čista i usko nalijegati.
  - Zamijenite oštećenu gumenu brtvu.

#### 5.5 Uređaje spojiti na razvodnik za napajanje strujom.

- Na uređaj ne priključujte upravljače InScenio ili prijenosne razvodne utičnice.

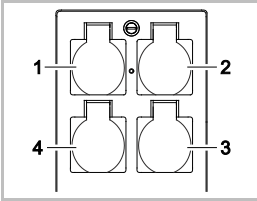

1. Utičnica 1, uklopiva (maks. 10 A / 2000 W)
2. Utičnica 2, uklopiva (maks. 10 A / 2000 W)
3. Utičnica 3, uklopiva (maks. 10 A / 2000 W)
4. Utičnica 4, uklopiva i prigušna (40 W ... 320 W)

**Napomena:** Ukupno opterećenje uređaja ne smije prekoračiti 16 A / 3600 W!

Postupite na sljedeći način:

1. Odaberite odgovarajuću utičnicu (pogledajte sliku iznad) i mrežni utikač uređaja utaknite u utičnicu.
  - Provjerite smije li se vaš uređaj OASE priključiti na tu utičnicu. Za to pročitajte upute za upotrebu uređaja koji želite priključiti.
  - Načelno vrijedi: Uređaji koji se preko transformatora opskrbljuju strujom ne smiju se priključiti na prigušnu utičnicu.

H

2. Postavite zaštitni pokrov.

## 6 Stavljanje u pogon

Rukovanje se obavlja putem aplikacije „Oase FM-Master“ na pametnom telefonu / tabletu. Stavljanje u rad provodi se sljedećim redoslijedom:

- Instaliranje aplikacije „OASE-FM-Master“. (→ Instaliranje aplikacije)
- Spojite FM-Master WLAN s električnom mrežom.
- Uspostavite WLAN vezu.

Pametni telefon / tablet može se spojiti s uređajem FM-Master WLAN na dva načina:

- Pametni telefon / tablet i FM-Master WLAN spojeni su preko raspoloživog WLAN usmjerivača. (→ Povezivanje preko WLAN usmjerivača)
- Pametni telefon / tablet i FM-Master WLAN spojeni su izravno putem WLAN-a. (→ Uspostavljanje izravne WLAN veze)



### NAPOMENA

LED žaruljica na uređaju FM-Master WLAN prikazuje radno stanje. (→ Prikaz radnog stanja)

## 6.1 Prikaz radnog stanja

A

Žaruljica prikazuje radno stanje uređaja FM-Master WLAN.

- Pomoć u slučaju neispravnosti ili pogrešnog funkcioniranja: (→ Tablica neispravnosti)

Boja žaruljice	Stanje žaruljice	Opis
–	Ne svijetli	FM-Master WLAN je isključen
Zelena	svijetli	Uređaj FM-Master WLAN spreman je za rad i spojen s pametnim telefonom / tabletom preko načina rada pristupne točke
	Brzo treperi	Uređaj WPS aktiviran je, FM-Master WLAN čeka pristupne podatke usmjerivača
	Polako treperi (2 sekunde je upaljena, 1 sekundu ugašena)	Uređaj FM-Master WLAN spojen je s pametnim telefonom / tabletom preko usmjerivača
Žuta	Svijetli	FM-Master WLAN se pokreće
	brzo treperi	Uređaj FM-Master WLAN ažurira firmware
	Polako treperi (2 sekunde je upaljena, 1 sekundu ugašena)	Uređaj FM-Master WLAN traži vezu s usmjerivačem
Crvena	Treperi	Pogreška Rješenje: <ul style="list-style-type: none"> <li>• Odvojite napajanje, pričekajte 10 sekunda, ponovno priključite napajanje</li> <li>• FM-Master WLAN vratite na tvorničke postavke (→ Vraćanje zadanih postavki)</li> <li>• Provođenje ažuriranja firmwarea (→ Ažuriranje firmware)</li> </ul>

## 6.2 Instaliranje aplikacije

iOS

Android

Učinite sljedeće:



1. Otvorite Google Play ili App Store.

2. Potražite i instalirajte aplikaciju „Oase FM-Master“.

– Slijedite upute tijekom instalacije.

3. Potvrdite upite o pristupu internim podacima uređaja.

– Ako je pristup dopušten, možete izraditi individualne fotografije proizvoda radi označavanja utičnica.

– Upit će se pojaviti tijekom instalacije (Android) ili pri pokretanju aplikacije (iOS).

Nakon uspješne instalacije aplikacija će se prikazati na zaslonu.

## 6.3 Povezivanje preko WLAN usmjerivača

Preduvjet:

- Doseg WLAN veze između usmjerivača i FM-Master WLAN iznosi do 80 m bez izvora smetnji i pri slobodnoj vidljivosti.
- U WLAN usmjerivaču postavljen je WLAN standard.802.11b Uređaj FM-Master WLAN podržava samo taj standard.

Povezivanje se vrši putem tri različite metode:

- Povezivanje pritiskom na gumb putem WPS-a
- Povezivanje preko aplikacije „Oase FM-Master“ putem WPS-a (→ Uspostavljanje veze s WLAN usmjerivačem putem WPS-a)
- Ručno povezivanje preko aplikacije „Oase FM-Master“ (→ Ručno povezivanje s WLAN usmjerivačem)

### Povezivanje pritiskom na gumb putem WPS-a

Putem WPS-a (Wi-Fi Protected Setup) pritiskom na gumb uspostavlja se sigurna veza na WLAN usmjerivaču i na uređaju FM-Master WLAN.

- Ne mora se unositi SSID ni lozinka.
- WLAN usmjerivač mora podržavati WPS.

Postupite na sljedeći način:

Na usmjerivaču:

1. Pritisnite WPS gumb na usmjerivaču za aktivaciju WPS-a.
  - Slijedite upute iz priručnika za uporabu.
  - WPS je aktivan samo u ograničenom trajanju. Tijekom tog vremena, aktivirajte WPS na uređaju FM-Master WLAN.

I

Na uređaju FM-Master WLAN:

2. Utaknite servisni zatič u otvor između dviju gornjih utičnica dok ne osjetite otpor. Dosegli ste tipku za poništavanje.
3. Za aktivaciju WPS-a, kratko pritisnite tipku za poništavanje (najviše 2 sekunde).
  - LED svijetli zeleno:
  - WPS ostaje aktivan približno 2 minute.
  - Veza je uspostavljena kada je LED zelene boje i polako treperi (2 sekunde je upaljena, 1 sekundu ugašena).

Na pametnom telefonu / tabletu:

4. Uspostavite vezu s WLAN usmjerivačem.
5. Pokrenite aplikaciju „Oase FM-Master“.

## 6.4 Uspostavljanje izravne WLAN veze

Doseg WLAN veze između pametnog telefona / tableta i urežaja FM-Master može iznositi do 80 m bez izvora smetnji i pri slobodnoj vidljivosti.

- Naziv mreže (SSID) ① i zadana lozinka ② navedeni su na naljepnici pored označne pločice na uređaju FM-Master WLAN.
- Veza je šifrirana i zaštićena lozinkom.
  - Preporuka: Promijenite lozinku pri prvom stavljanju u pogon kako biste spriječili neovlašteni pristup uređaju FM-Master WLAN.
- Posljednjih šest znakova u nazivu mreže (SSID) „Oase FM-Master <xxxxxx>“ specifični su za uređaj i fiksno su zadani.
- FM-Master WLAN po zadanom ima lozinku „oase1234“. Lozinku biste zbog sigurnosti nakon stavljanja u pogon trebali promijeniti.



Upotrijebljeni simboli mogu odstupati od simbola na pametnom telefonu / tabletu.

iOS

Android

Učinite sljedeće:



1. Otvorite postavke.

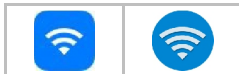

2. Odaberite i aktivirajte WLAN/WiFi.
3. Na popisu mreža odaberite željenu mrežnu vezu „Oase FM-Master <xxxxxx>“.

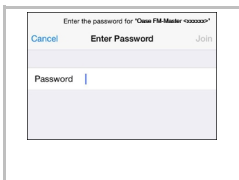

4. Unesite lozinku i odaberite „Poveži“.
  - Uspostavit će se veza s uređajem FM-Master WLAN.
  - Nakon uspješnog povezivanja pored naziva mreže prikazat će se „Povezano“ (Android) ili „✓“ (iOS).
  - Ostale su WLAN veze deaktivirane.
5. Pokrenite aplikaciju „Oase FM-Master“.
  - Aplikacija će automatski odabrati jezik operacijskog sustava. Ako aplikacija ne podržava taj jezik, namjestit će se engleski jezik.









7 Rukovanje  
7.1 Pregled zaslona „Home”



Zaslon „Home”



FMR0015

- 1
  - 
    - Uključivanje/isključivanje utičnice
      - Dodirnite simbol kako biste uključili ili isključili utičnicu.
      - Dodati sliku uz simbol (→ Prilagodavanje simbola utičnice)
- 2
  - 
    - Odabir prethodne/sljedeće stranice
    - Dodirnite simbol kako biste odabrali stranicu.
- 3
  - 
    - Aktiviranje/deaktiviranje programatora vremena
      - Dodirnite simbol kako biste uključili ili isključili programator vremena za četiri utičnice.
- 4
  - 
    - Zaslon „Home”
      - Dodirnite simbol kako biste odabrali taj zaslon.
      - Na tom zaslonu možete upravljati priključenim uređajima.
    - 
      - Zaslon „Programator”
        - Dodirnite simbol kako biste odabrali taj zaslon.
        - Svakom utičnicom s ugrađenim programatorom vremena moguće je upravljati 24 sata.
      - 
        - Zaslon „Moji uređaji”
          - Dodirnite simbol kako biste odabrali taj zaslon.
          - Dodavanje i konfiguriranje uređaja tvrtke OASE s daljinskim upravljanjem.
        - 
          - Zaslon „Postavke”
            - Dodirnite simbol kako biste odabrali taj zaslon.
            - Prikazivanje informacija o uređaju.
            - Povezivanje s uređajem izravno (pristupna točka) ili preko WLAN usmjerivača (usmjerivač).
            - Promjena naziva mreže (SSID) i lozinke.
            - Ažuriranje firmwarea.
    - 5
      - 
        - Stanje WLAN veze
          - NA MREŽI: Pametni telefon / tablet povezan je s uređajem FM-Master WLAN.

- IZVAN MREŽE: Pametni telefon / tablet nije povezan s uređajem FM-Master WLAN.
- 6 Vrijeme sustava FM-Master WLAN-a.
- Vrijeme sustava može se ažurirati na vrijeme upravljačkog uređaja. (→ Ažuriranje vremena sustava)
- 7  Prigušivanje uređaja priključenog u donju lijevu utičnicu
- Dodirnite gumb kliznog regulatora i pomaknite ga kako biste prigušili priključeni uređaj.
  - Dodirnite vrh strelica kako biste priključeni uređaj postupno prigušivali.
  - Funkcija je dostupna za prigušive uređaje tvrtke OASE.

## 7.2 Prilagođavanje simbola utičnice



Zaslon „Home”

Simbole za uključivanje utičnica možete pojedinačno namjestiti.



- 1 Simbol za uključivanje utičnice

### iOS

Postupite na sljedeći način:

1. Dodirnite simbol i držite ga pritisnutog 2 sekunde.
  - Otvorit će se dijaloški okvir za odabir.
2. Fotografiju odaberite iz biblioteke, snimite integriranom kamerom ili uklonite.

### Android

Postupite na sljedeći način:

1. Dodirnite simbol i držite ga pritisnutog 2 sekunde.
  - Otvorit će se dijaloški okvir za odabir kamere.
2. Snimite željeni predmet integriranom kamerom.
  - Fotografija će se automatski umetnuti u simbol.

FMR0019

### 7.3 Rukovanje uređajem ručnim odašiljačem



#### Zaslon „Home“

Ako je dodano više uređaja, dodirujte **»»** ili **««** dok se ne prikaže stranica sa željenim uređajem. Alternativno: Po zaslonu prijedite prstom nadesno ili nalijevo.

- U gornjem lijevom kutu prikazat će se naziv proizvoda tvrtke OASE.
- Dodani uređaj može se jedinstveno označiti individualnim nazivom. (→ Dodavanje uređaja)



FMR0020

#### 1 Virtualni ručni odašiljač

- Virtualni ručni odašiljač identičan je fizičkom ručnom odašiljaču.
- Jednom dodanom uređaju može se dodijeliti više virtualnih ili fizičkih ručnih odašiljača.
- Jednim virtualnim ručnim odašiljačem može se rukovati većim brojem istih uređaja. U tu svrhu virtualni ručni odašiljač mora se memorirati na svakom uređaju.
  - Memoriranje ručnog odašiljača opisano je u priručniku za uporabu dodanog uređaja.

Postupite na sljedeći način:

1. Dodirnite tipku virtualnog ručnog odašiljača ili tipku dodirnite i držite.
  - Crvena žaruljica signalizirat će se da se funkcija izvršava.
  - Funkcioniranje tipaka opisano je u priručniku za uporabu dodanog uređaja.

## 7.4 Rukovanje crpkom na priključku DMX



## Zaslon „Home“

Ako je dodano više uređaja, dodirujte  $\ggg$  ili  $\lll$  dok se ne prikaže stranica sa željenim uređajem.  
 Alternativno: Po zaslonu prijeđite prstom nadesno ili nalijevo.

- U gornjem lijevom kutu prikazat će se naziv proizvoda tvrtke OASE.
- Dodani uređaj može se jedinstveno označiti individualnim nazivom. (→ Dodavanje uređaja)

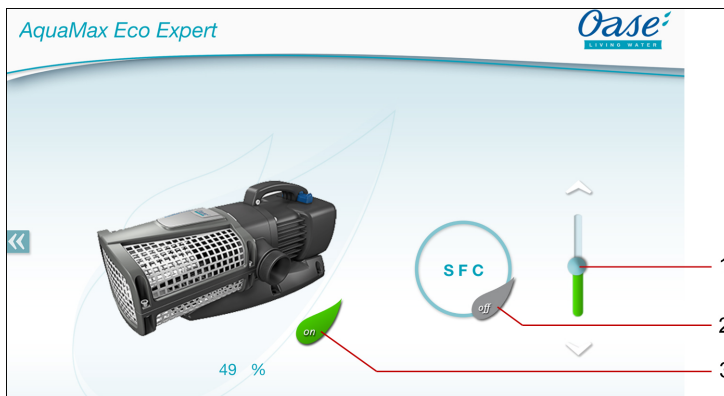

FMR0018

- 1 Namještanje brzine vrtnje
  - Dodirnite gumb kliznog regulatora i pomaknite ga kako biste namjestili brzinu vrtnje.
  - Dodirnite vrh strelica kako biste brzinu vrtnje postupno namještali.
  - Ako je uključena funkcija SFC, namještanje brzine vrtnje je deaktivirano (zasivljeni simbol).
- 2 Uključivanje/isključivanje funkcije SFC
  - Dodirnite simbol kako biste uključili ili isključili funkciju SFC.
  - Funkcija SFC opisana je u priručniku za uporabu crpke.
- 3 Uključivanje/isključivanje crpke
  - Dodirnite simbol kako biste uključili ili isključili crpku.





## 7.5 Pregled zaslona „Programatora“

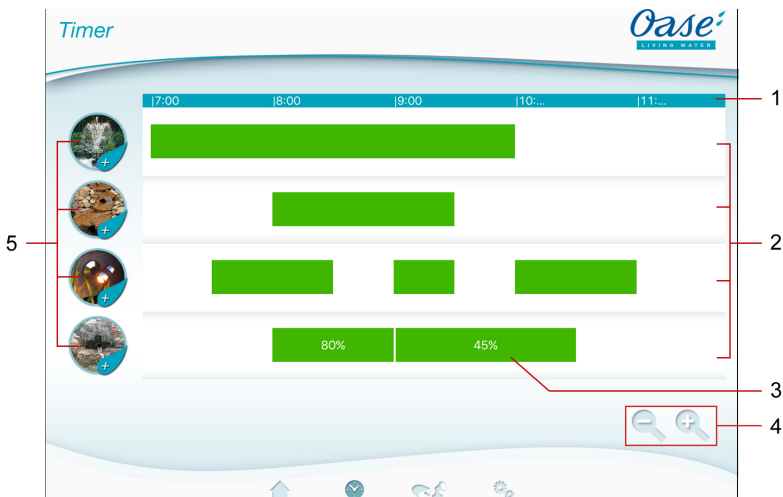

## Zaslon „Programator“



FMR0023

- 1 Skala od 24 sata (0:00 sata ... 24:00 sata)
- 2 Vremenska os za prikaz programiranog programatora
  - Svakoj utičnici dodijeljena je jedna vremenska os.
  - Programirani programatori prikazani su kao zelena traka na vremenskoj osi.
  - Dodirima u području vremenskih osi prikaz se prilagođava.
    - Pomicanje prsta udesno ili ulijevo za prikaz drugih vremena.
    - Rastavljanje prstiju kako bi se vremenske osi produljile.
    - Skupljanje prstiju kako bi se vremenske osi skratile.
- 3 Programirani programator vremena
  - Zelena traka prikazuje razdoblje u kojem je utičnica uključena.
  - Vrijeme uključivanja i isključivanja može se očitati na skali od 24 sata.
  - Kod utičnice s prigušivačem prikazuje se dodatno namještena postotna vrijednost prigušivača.
- 4 Pomagala za uređivanje kod malog zaslona:
  -  Simbol tipke
    - skraćivanje vremenskih osi.
  -  Simbol tipke
    - Skraćivanje vremenskih osi.
- 5 Simbol tipke utičnice
  - Dodirnite simbol tipke kako biste programirali novi programator vremena.

## 7.6 Dodavanje programatora vremena



### Zaslon „Programator”

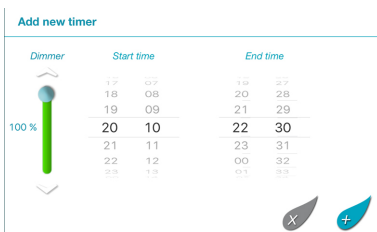

FMR0024

Postupite na sljedeći način:

1. Dodirnite simbol tipke željene utičnice ili dodirnite i držite slobodno područje na vremenskoj osi.
    - Prikazuje se novi programator vremena.
  2. Pomičite prst okomito preko dotičnog kotača s brojkama kako biste namjestili željeno vrijeme početka i kraja.
  3. Kod utičnice s prigušivačem prikazuje se dodatno postotna vrijednost.
  4. Dodirnite kako biste dodali programator vremena.
    - Programator vremena prikazuje se na vremenskoj osi.
- Za prekid postupka dodirnite .

## 7.7 Promjena/brisanje programatora vremena



### Zaslon „Programator”

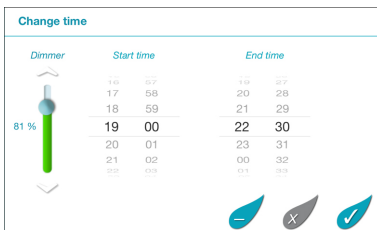

FMR0025

### Promjena programatora vremena

Postupite na sljedeći način:

1. Dodirnite i držite željeni programator vremena.
    - Prikazuje se programator vremena.
  2. Pomičite prst okomito preko dotičnog kotača s brojkama kako biste namjestili željeno vrijeme početka i kraja.
  3. Kod utičnice s prigušivačem prikazuje se dodatno željena postotna vrijednost.
  4. Preuzimanje namještanja:
  5. Dodirnite kako biste preuzeli promjene.
    - Programator vremena prikazuje se na vremenskoj osi.
- Za prekid postupka dodirnite .

### Brisanje programatora vremena

Postupite na sljedeći način:

1. Dodirnite i držite željeni programator vremena.
  - Prikazuje se programator vremena.
2. Dodirnite  kako biste obrisali programator vremena.
  - Prikazuje se pitanje treba li obrisati dotični programator ili sve programirane programatore vremena utičnice.
3. Dodirnite željenu naredbu.
  - Programator vremena odnosno svi programatori utičnice se brišu.

## 7.8 Pregled zaslona „Moji uređaji“



### Zaslon „Moji uređaji“

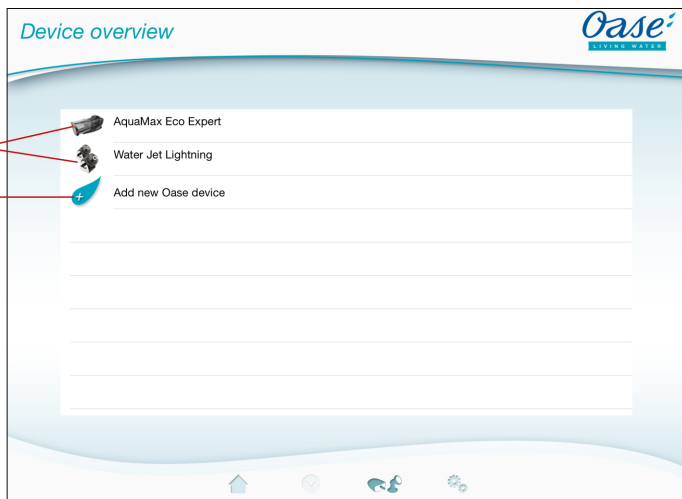

FMR0016

- 1 Već dodani uređaji
- 2 Dodavanje novog uređaja

## 7.9 Dodavanje uređaja





### Zaslon „Moji uređaji”

Uređaju FM-Master WLAN može se dodati najviše deset uređaja.



#### iOS

Postupite na sljedeći način:

1. Dodirnite  kako biste otvorili popis s dostupnim uređajima tvrtke OASE.
2. Dodirnite uređaj na popisu kako biste odabrali taj uređaj.
3. Dodirnite  kako biste dodali uređaj.
  - Ako uređaj ima ručni odašiljač, prikazat će se upit za memoriranje.
4. Na uređaju pritisnite tipku za memoriranje, a zatim potvrdite upit sa „OK”.
  - Tipka za memoriranje opisana je u priručniku za uporabu uređaja.
  - Ručni odašiljač je memoriran.
  - Uređaj je dodan.
5. Kako biste dali naziv dodanom uređaju, prijedite na pregled uređaja.
6. Na pregledu uređaja dodirnite željeni uređaj.
  - Otvorit će se dijaloški okvir.
7. Upišite naziv uređaja i potvrdite ga s „OK”.
  - Naziv uređaja je dodijeljen.

#### Android

Postupite na sljedeći način:

1. Dodirnite  kako biste otvorili popis s dostupnim uređajima tvrtke OASE.
2. Dodirnite uređaj na popisu kako biste odabrali taj uređaj.
3. Dodirnite  kako biste dodali uređaj.
4. Potvrdite upit.
5. Upišite naziv uređaja i potvrdite ga s „OK”.
  - Ako uređaj ima ručni odašiljač, prikazat će se upit za memoriranje.
6. Ako uređaj ima ručni odašiljač, na uređaju pritisnite tipku za memoriranje, a zatim potvrdite upit sa „OK”.
  - Ručni odašiljač je memoriran.
  - Uređaj je dodan.
  - Naziv uređaja je dodijeljen.



#### NAPOMENA

Kod virtualnog ručnog odašiljača naziv uređaja može sadržavati i opise tipki. Primjer uređaja FM-Master 3:

- „Bio bazen - 1:svjetlo 2:obirač 3: vodopad”



#### NAPOMENA

Virtualni ručni odašiljač na zaslonu „Home” može se memorirati i nakon dodavanja uređaja.

- Radi memoriranja pritisnite odgovarajuću tipku na virtualnom ručnom odašiljaču.
- Memoriranje ručnog odašiljača opisano je u priručniku za uporabu dodanog uređaja.

## 7.10 Uklanjanje uređaja



### Zaslon „Moji uređaji”

---

#### iOS

Postupite na sljedeći način:

1. Redak s uređajem koji želite izbrisati dodirnite, držite i povucite nalijevo.

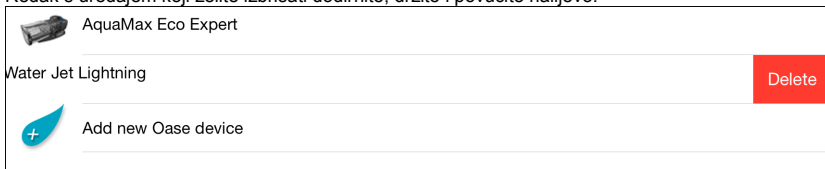

2. Dodirnite „Izbriši”.
  - Uređaj je uklonjen.

#### Android

Postupite na sljedeći način:

1. U retku s uređajem koji želite izbrisati dodirnite .
2. Sljedeći upit potvrdite s „OK”.
  - Uređaj je uklonjen.

## 7.11 Pregled zaslona „Postavke“



## Zaslona „Postavke“

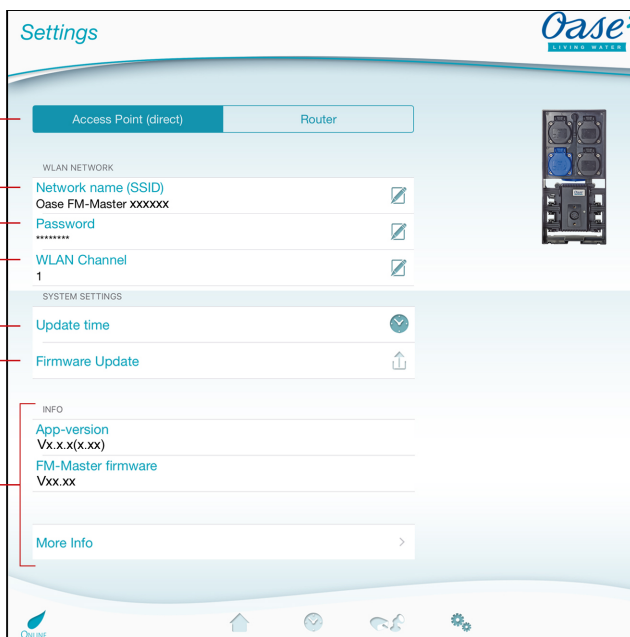

FMR0021

## 1 Izbor WLAN veze



- Preko dugmeta **Access Point (direct)** uređaj FM-Master WLAN pokreće se u načinu rada pristupne točke. U tom načinu rada pametni telefon / tablet preko WLAN-a „Oase FM-Master <xxxxxx>“, povezan je izravno s uređajem FM-Master WLAN. (→ Uspostavljanje izravne WLAN veze)
- Preko dugmeta **Router** uređaj FM-Master WLAN pokreće se u načinu rada usmjerivača. U tom načinu rada uređaj FM-Master WLAN povezan je s raspoloživom WLAN mrežom usmjerivača. Za rukovanje pametni telefon / tablet mora biti povezan s istom WLAN mrežom. (→ Uspostavljanje veze s WLAN usmjerivačem putem WPS-a)  
(→ Ručno povezivanje s WLAN usmjerivačem)

## 2 Naziv mreže (SSID)

- Registar „Access Point (direct)“
  - Putem uređaja stavlja se na raspolaganje bežična mreža (WLAN) pod navedenim nazivom mreže, s kojim je pametni telefon / tablet izravno povezan.
  - Zadani naziv mreže naveden je na uređaju FM-Master WLAN na naljepnici pored označne pločice. (→ Uspostavljanje izravne WLAN veze)
  - Dodirnim simbolom možete promijeniti naziv mreže. Posljednjih šest znakova „xxxxxx“ specifični su za uređaj i fiksno su zadani. (→ Promjena naziva mreže)
- Registar „Router“
  - Prikaz WLAN mreže s kojom je povezan FM-Master WLAN.

## 3 Lozinka

- Lozinka „oase1234“ iz zadanih postavki navedena je na uređaju FM-Master WLAN na naljepnici pored označne pločice. (→ Stavljanje u pogon)
- Dodirnim simbolom možete promijeniti WLAN lozinku izravne WLAN veze (Access Point). (→ Promjena WLAN lozinke)

- 4 WLAN kanal
  - Ako je postavljeni kanal opterećen ostalim bežičnim uređajima, postoji mogućnost prijelaza na drugi kanal.
  - Smetnje WLAN veze moguće je ukloniti izborom drugog kanala.
  - Dostupno samo u načinu rada pristupne točke.
- 5 Ažuriranje vremena
  - Pomoću simbola tipke  vrijeme sustava FM-Master WLAN ažurira se na vrijeme upravljačkog uređaja. (→ Ažuriranje vremena sustava)
- 6 Ažuriranje firmwarea
  - Dodirnim simbolom  možete ažurirati firmware. (→ Ažuriranje firmware)
- 7 Prikaz informacija o uređajima. (→ Ažuriranje firmware)

## 7.12 Uspostavljanje veze s WLAN usmjerivačem putem WPS-a



### Zaslon „Postavke“

Preduvjet:

- Pametni telefon / tablet povezan je izravno (pristupna točka) s uređajem FM-Master WLAN. (→ Uspostavljanje izravne WLAN veze)
- U WLAN usmjerivaču postavljen je WLAN standard.802.11b Uređaj FM-Master WLAN podržava samo taj standard.

Postupite na sljedeći način:

1. Pritisnite .
2. Na upit odaberite „WPS“:
  - Aktivira se WPS. U roku od 2 minute aktivirajte WPS na WLAN usmjerivaču. Eventualno pročitajte uputstvo usmjerivača.
  - Veza je uspostavljena kada je LED žaruljica na uređaju FM-Master WLAN zelene boje i polako treperi (2 sekunde je upaljena, 1 sekundu ugašena).
3. Povežite pametni telefon / tablet s WLAN mrežom usmjerivača.
  - Sada se aplikacija može povezivati s uređajem FM-Master WLAN preko usmjerivača.

## 7.13 Ručno povezivanje s WLAN usmjerivačem



### Zaslon „Postavke“

Preduvjet:

- Pametni telefon / tablet povezan je izravno (pristupna točka) s uređajem FM-Master WLAN. (→ Uspostavljanje izravne WLAN veze)
- U WLAN usmjerivaču postavljen je WLAN standard.802.11b Uređaj FM-Master WLAN podržava samo taj standard.

Postupite na sljedeći način:

1. Pritisnite .
2. Na upit odaberite „Ručno povezivanje“.
3. Unesite naziv mreže (SSID) usmjerivača.
4. Unesite lozinku usmjerivača i potvrdite je s „OK“.
  - Povezivanje se prekida zvukom upozorenja.
  - Veza je uspostavljena kada je LED žaruljica na uređaju FM-Master WLAN zelene boje i polako treperi (2 sekunde je upaljena, 1 sekundu ugašena).
5. Povežite pametni telefon / tablet s WLAN mrežom usmjerivača.
  - Sada se aplikacija može povezivati s uređajem FM-Master WLAN preko usmjerivača.

## 7.14 Promjena naziva mreže



### Zaslon „Postavke“

Postupite na sljedeći način:

1. Pored „Naziv mreže (SSID)“ dodirnite .
  - Prikazat će se upit za potvrdu autentičnosti.
2. Upišite valjanu WLAN lozinku i potvrdite je s „OK“.
3. Upišite novi naziv mreže i potvrdite ga s „PROMIJENI!“.
  - FM-Master WLAN javlja uspješnu promjenu potvrdnim tonom.
  - WLAN veza s uređajem FM-Master WLAN prekinuta je i ponovno se pokreće.
4. Uspostavite WLAN vezu s novim nazivom mreže.

## 7.15 Promjena WLAN lozinke



### Zaslon „Postavke“

Postupite na sljedeći način:

1. Pored „WLAN lozinka“ dodirnite .
  - Prikazat će se upit za potvrdu autentičnosti.
2. Upišite staru, valjanu WLAN lozinku i potvrdite je s „OK“.
3. Upišite novu WLAN lozinku, ponovite upis i potvrdite ga s „PROMIJENI!“.
  - FM-Master WLAN javlja uspješnu promjenu potvrdnim tonom.
  - WLAN veza s uređajem FM-Master WLAN prekinuta je i ponovno se pokreće.
4. Uspostavite WLAN vezu s novom lozinkom.



### NAPOМЕНА

Na pametnom telefonu / tabletu sa sustavom Android nakon promjene lozinke provjera autentičnosti može biti neispravna jer se neće automatski tražiti nova lozinka. Rješenje:

- U postavkama WLAN-a pametnog telefona / tableta odaberite naziv mreže, a zatim upišite novu lozinku.
- Na pametnom telefonu / tabletu izbrisajte WLAN mrežu, ponovno odaberite WLAN mrežu i uspostavite vezu.

## 7.16 Ažuriranje vremena sustava



### Zaslon „Postavke“

Postupite na sljedeći način:

1. Pored „Ažuriranje vremena“ dodirnite .
  - Simbol tipke je aktivan kada vrijeme sustava FM-Master WLAN odstupa od vremena upravljačkog uređaja.
  - Ažurira se vrijeme samo u slučaju aktivnog simbola tipke.
2. Potvrdite upite s „OK“.



## 7.17 Ažuriranje firmware



### Zaslon „Postavke“

Pri ažuriranju firmwarea uređaj FM-Master WLAN prelazi u način rada za ažuriranje firmwarea i omogućava pristup novoj mreži. Za instalaciju ažuriranja pametni telefon / tablet mora biti povezan s tom mrežom.



#### NAPOMENA

Preduvjeti ispravnog ažuriranja firmwarea:

- Ostale su WLAN veze s uređajem FM-Master WLAN prekinute.
- WLAN veza ima vrlo dobru jakost signala.
- Aplikacija FM Master ne smije se prekinuti tijekom ažuriranja.
- Deaktivirana je štednja energije u pametnom telefonu / tabletu.
- Baterija pametnog telefona / tableta dovoljno je napunjena. Ažuriranje traje do 2 minute.
- Napajanje uređaja FM-Master WLAN ne smije se prekinuti.

Postupite na sljedeći način:

1. Pored „FM-Master firmware“ dodirnite .
  - Dodirni simbol prikazat će se ako je dostupno ažuriranje.
2. Potvrdite napomene za ispravno ažuriranje firmwarea.
  - Uređaj FM-Master WLAN prelazi u način rada za ažuriranje firmwarea i potvrđuje promjenu potvrdnim tonom.
  - FM-Master WLAN omogućava pristup mreži „OASE\_UPDATE\_xxxxxx“.
  - Prikazat će se uputa za promjenu mreže.
3. Pametni telefon / tablet povežite s mrežom „OASE\_UPDATE\_xxxxxx“.
4. Prijedite na zaslon „Postavke“ aplikacije i potvrdite uputu.
  - Ažuriranje je pokrenuto.
  - Prikazuje se tijek ažuriranja.
5. Nakon uspješnog ažuriranja pametni telefon / tablet povežite s WLAN mrežom uređaja FM-Master WLAN.

## 7.18 Prikazivanje informacija o uređaju



### Zaslon „Postavke“

Prikazane informacije:

- Verzija aplikacije uređaja FM Master App
- Verzija firmwarea uređaja FM-Master WLAN

Pritisnite „Dodatne informacije“ za prikaz sljedećih informacija:

- Serijski broj uređaja FM-Master WLAN
- Lokalna IP adresa
- IP adresa uređaja FM-Master WLAN
- Za dodatne informacije o proizvodu i pomoć kod problema, na mrežnoj stranici OASE pritisnite [Product information / FAQ](#).

### 7.19 Poništavanje mrežnih postavki

Mrežne postavke poništavaju se i vraćaju na stanje pri isporuci. Spremljeni unosi iz biblioteke uređaja i vremenskog brojaču ostaju sačuvani.

Postupite na sljedeći način:

I

1. Skinite zaporne čepove.
2. Utaknite servisni zatik u otvor između dviju gornjih utičnica dok ne osjetite otpor. Dosegli ste tipku za poništavanje.
3. Držite tipku za poništavanje pritisnuta oko 5 sekundi.
  - Oglasit će se kratak zvuk upozorenja kojim se prekida brisanje mrežnih postavki.
  - Naziv mreže (SSID) i lozinka WLAN usmjerivača izbrisani su.
  - Lozinka uređaja FM-Master WLAN vraćena je na zadane postavke.
  - LED uređaja FM-Master WLAN svijetli zeleno.
  - Uređaj FM-Master WLAN pokreće se u načinu rada pristupne točke i sada se može izravno povezati s pametnim telefonom / tabletom.
4. Stavite zaporne čepove.

### 7.20 Vraćanje zadanih postavki

Dodani uređaji i postavke pojedinačnih mreža izbrisat će se nakon vraćanja zadanih postavaka.

Postupite na sljedeći način:

I

1. Skinite zaporne čepove.
2. Utaknite servisni zatik u otvor između dviju gornjih utičnica dok ne osjetite otpor. Dosegli ste tipku za poništavanje.
3. Držite tipku za poništavanje pritisnuta najmanje 15 sekundi
  - Nakon 5 sekundi će se oglasiti kratak zvuk upozorenja, a nakon još 10 sekundi će se oglasiti dugotrajan zvuk upozorenja. Zatim će zatreperiti žaruljica i započet će vraćanje zadanih postavki.
  - Zadane postavke vraćene su kad zasvijetli zelena žaruljica.
4. Stavite zaporne čepove.

## 8 Uklanjanje smetnji

### 8.1 Tablica neispravnosti

Neispravnost	Uzrok	Rješenje
WLAN veza ne uspostavlja se iako se naziv mreže prikazuje u postavkama WLAN-a	Pametni telefon / tablet ne može ažurirati unesene podatke za povezivanje s mrežom	<p>iOS:</p> <ul style="list-style-type: none"> <li>• Odaberite mrežu i pritisnite Ⓞ.</li> <li>• Pritisnite „Ignoriraj ovu mrežu” kako biste uklonili tu mrežu.</li> <li>• Zatim se ponovno povežite s mrežom.</li> </ul> <p>Android:</p> <ul style="list-style-type: none"> <li>• Odaberite mrežu, a zatim dodirnite „Ukloni” kako biste uklonili mrežu.</li> <li>• Zatim se ponovno povežite s mrežom.</li> </ul>
	WLAN standard postavljen na usmjerivaču nije kompatibilan s uređajem FM-Master WLAN	FM-Master WLAN podržava jedino WLAN standard 802.11b
FM-Master WLAN ne reagira na naredbe	Deaktiviran je WLAN/WiFi u pametnom telefonu / tabletu	Aktivirajte WLAN/WiFi u pametnom telefonu / tabletu i uspostavite vezu s uređajem FM-Master WLAN.
	Neispravnost između pametnog telefona / tableta i uređaja FM-Master WLAN	<ul style="list-style-type: none"> <li>• Smanjite udaljenost između pametnog telefona / tableta i uređaja FM-Master WLAN.</li> <li>• Odaberite drugo mjesto za rukovanje</li> <li>• Oslobodite vidik između uređaja FM-Master WLAN i pametnog telefona / tableta</li> <li>• Kod izravne WLAN veze (pristupna točka) između uređaja FM-Master WLAN i pametnog telefona / tableta odaberite drugi WLAN kanal (→ Pregled zaslona „Postavke”)</li> </ul>
	Prevelika udaljenost između pametnog telefona / tableta i uređaja FM-Master WLAN.	<ul style="list-style-type: none"> <li>• Smanjite udaljenost, ne prekoračujte maksimalni doseg od 80 m.</li> <li>• Za povećanje dosega koristite ponavljajući koji je dostupan na tržištu</li> </ul>
	WLAN antena na uređaju FM-Master WLAN oabavila se ili nije priključena.	Spojite i stegnite WLAN antenu i okrenite je u smjeru pametnog telefona / tableta
	WLAN antena na uređaju FM-Master WLAN nije usmjerena	Okrenite WLAN antenu u smjeru pametnog telefona / tableta odnosno usmjerivača
	Prekinuto je napajanje uređaja FM-Master WLAN	<p>Priključite napajanje</p> <ul style="list-style-type: none"> <li>• Svjetli zelena žaruljica</li> <li>• Zelena žaruljica treperi pri uspostavljanju WLAN veze</li> </ul>
	Prijamnik u uređaju FM-Master WLAN nije ispravan	Obratite se servisnoj službi tvrtke OASE
Prigušivač ne funkcionira	<p>Aktivirao se fini osigurač</p> <ul style="list-style-type: none"> <li>• U prigušivu utičnicu priključen je neprigušiv uređaj</li> <li>• Prekoračena je maksimalno dopuštena priključna snaga</li> </ul>	<ul style="list-style-type: none"> <li>• Zamijenite osigurač (→ Tehnički podatci)</li> <li>• U prigušivu utičnicu priključujte samo prikladne uređaje</li> <li>• Pridržavajte se maksimalno dopuštene priključne snage</li> </ul>
FM-Master WLAN se uključuje u pogrešno vrijeme.	Vrijeme sustava uređaja FM-Master WLAN ne odgovara sa stvarnim vremenom.	Ažurirajte vrijeme sustava na vrijeme upravljačkog uređaja. (→ Ažuriranje vremena sustava)
Dodani uređaj tvrtke OASE s daljinskim upravljanjem ne reagira na naredbe.	Za upravljačku frekvenciju od 433,92 MHz udaljenost do uređaja FM-Master WLAN je prevelika	Smanjite udaljenost između uređaja FM-Master WLAN i uređaja tvrtke OASE, ne prekoračujte maks. doseg od 80 m
Dodani uređaj DMX ne reagira na naredbe	<p>Prekinut je podatkovni kabel</p> <p>DMX uređaj nema napajanje</p>	<p>Provjerite DMX priključke</p> <p>Priključite napajanje</p>
Više uređaja reagira na naredbu ručnog odašiljača	Na jednom kanalu uređaja FM-Master WLAN memorirano je više uređaja	<p>Uklonite neželjeni uređaj</p> <ul style="list-style-type: none"> <li>• Uklanjanje uređaja opisano je u priručniku za uporabu uređaja</li> </ul>
Žuta žaruljica neprekidno treperi	FM-Master WLAN u načinu je rada za ažuriranje firmwarea	<p>Ponovno pokrenite FM-Master WLAN (odvojite, a zatim ponovno priključite napajanje)</p> <p>Povežite pametni telefon / tablet s mrežom „OASE_UPDATE_xxxxxx” i preko aplikacije pokrenite ažuriranje firmwarea</p>

Neispravnost	Uzrok	Rješenje
LED žuto polako treperi (2 sekunde je upaljena, 1 sekundu ugašena)	FM-Master WLAN traži WLAN vezu s usmjerivačem	<ul style="list-style-type: none"> <li>• Smanjite udaljenost, ne prekoračujte maksimalni doseg od 80 m.</li> <li>• Uklonite izvore neispravnosti zbog kojih WLAN signal slabi (npr. drugi bežični uređaji, razlike u visini)</li> <li>• Uključite WLAN usmjerivač.</li> <li>• A usmjerivaču aktivirajte WLAN funkciju.</li> <li>• Ako usmjerivača više nema ili je neispravan, resetirajte mrežne postavke uređaja FM-Master WLAN da biste mogli izravno njime upravljati u načinu rada pristupne točke. (→ Poništavanje mrežnih postavki)</li> <li>• Spojite uređaj FM-Master WLAN s drugim usmjerivačem (→ Povezivanje preko WLAN usmjerivača)</li> </ul>
Crvena žaruljica treperi	Unutarnja pogreška	<ul style="list-style-type: none"> <li>• Odvojite napajanje, pričekajte 10 sekunda, ponovno priključite napajanje</li> <li>• FM-Master WLAN vratite na tvorničke postavke.</li> </ul>
Uređaj se ne pokreće, treperi crvena žaruljica.	Firmware nije pronađen	Ručno pokrenite ažuriranje firmwarea (→ Ručno pokretanje ažuriranja firmware ).

## 8.2 Ručno pokretanje ažuriranja firmware

Postupite na sljedeći način:

I

1. Odvojite napajanje.
2. Skinite zaporne čepove.
3. Utaknite servisni zatik u otvor između dviju gornjih utičnica dok ne osjetite otpor. Dosegli ste tipku za poništavanje.
4. Držite tipku za poništavanje pritisnutu.
5. Ponovno priključite napajanje dok je pritisnuta tipka za poništavanje.
6. Pustite tipku za poništavanje nakon približno 2 sekunde.
  - Uređaj FM-Master WLAN u načinu je rada za ažuriranje firmwarea kad treperi žuta žaruljica.
7. S pametnim telefonom / tabletom uspostavite WLAN vezu preko uređaja WLAN OASE\_UPDATE\_XXXXXX.
8. Pokrenite ažuriranje firmwarea preko aplikacije. (→ Ažuriranje firmware)
9. Stavite zaporne čepove.

## 9 Čišćenje i održavanje



**OPREZ!** Opasan električni napon!

**Moguće posljedice:** Smrt ili teške ozljede.

**Zaštitne mjere:** Prije početka radova na uređaju odspojite uređaj s električne mreže.

### 9.1 Uređaj očistiti

Uređaj čistite sa mekom, čistom i suhom krpom. Ni u kojem slučaju ne koristite agresivna sredstva za čišćenje ili kemijske otopine, jer se time može oštetiti kućište uređaja ili utjecati na funkcioniranje samog uređaja.

### 9.2 Promijeniti osigurač

Prigušivač je zaštićen finim osiguračem.

Preduvjet:

- Električni utikači priključenih uređaja su izvučeni.

Postupite na sljedeći način:

J

1. Skinite zaporne čepove.
2. Držač osigurača odvijačem uz lagani pritisak okrenite za četvrtinu okreta nalijevo (bajunetni zatvarač).
3. Skinite držač osigurača s osiguračem.
4. Zamijenite fini osigurač.
  - Tip: → Tehnički podatci
5. Uvrnite natrag držač osigurača.
6. Stavite zaporne čepove.

## 10 Potrošni dijelovi

Sljedeće su komponente potrošni dijelovi i nisu obuhvaćene jamstvom:

- Fini osigurač prigušivača

## 11 Zbrinjavanje



### Napomena

Uređaj se ne smije bacati u kućni otpad.

- Učinite uređaj neuporabljivim tako da prerežete kabel, a zatim ga zbrinite preko odgovarajućeg sustava za recikliranje otpada.

## Conținut

1	Indicații privind aceste instrucțiuni de utilizare.....	432
1.1	Simboluri din prezentele instrucțiuni .....	432
1.1.1	Indicații de avertizare.....	432
1.1.2	Alte indicații.....	432
2	Conținutul livrării.....	432
3	Descrierea produsului .....	432
3.1	Utilizarea în conformitate cu destinația.....	433
4	Indicații de securitate .....	433
4.1	Pericole care apar prin combinația dintre apă și electricitate .....	433
4.2	Conexiunea electrică.....	433
4.3	Funcționare sigură.....	434
5	Amplasarea și racordarea .....	434
5.1	Racordarea antenei.....	434
5.2	Amplasarea aparatului .....	434
5.3	Racordarea alimentării cu curent .....	434
5.4	Racordare cablu de conexiune DMX .....	435
5.5	Conectați echipamentele la distribuitorul de energie electrică .....	435
6	Punerea în funcțiune.....	435
6.1	Afișarea regimului de funcționare .....	436
6.2	Instalarea aplicației.....	436
6.3	Realizarea conexiunii prin intermediul router-ului WLAN .....	436
6.4	Realizarea conexiunii directe WLAN.....	437
7	Modalitatea de operare .....	438
7.1	Vedere de ansamblu a ecranului "Home".....	438
7.2	Adaptarea simbolului pentru priză .....	439
7.3	Operarea aparatului cu emițător portabil .....	440
7.4	Operarea pompei la conexiunea DMX.....	441
7.5	Vederea de ansamblu a ecranului "Timer".....	442
7.6	Adăugare Timer.....	443
7.7	Modificare/ștergere timer .....	443
7.8	Vedere de ansamblu a ecranului "Aparatele mele".....	444
7.9	Adăugare aparat.....	445
7.10	Înlăturarea aparatului .....	446
7.11	Privire de ansamblu ecran „Settings”.....	447
7.12	Realizarea conexiunii cu router-ul WLAN prin intermediul WPS.....	448
7.13	Realizarea manuală a conexiunii cu router-ul WLAN .....	448
7.14	Modificare nume rețea.....	449
7.15	Modificare parolă WLAN .....	449
7.16	Actualizare oră a sistemului .....	449
7.17	Actualizați Firmware .....	450
7.18	Afișarea informațiilor despre aparat .....	450
7.19	Resetarea setărilor de rețea.....	451
7.20	Refacerea setărilor din fabrică .....	451
8	Înlăturarea defecțiunilor .....	452
8.1	Tabel defecțiuni .....	452
8.2	Pornire manuală a modului Firmware-update.....	453
9	Curățarea și întreținerea .....	454
9.1	Curățați aparatul .....	454
9.2	Înlocuiți siguranța .....	454
10	Consumabile .....	454
11	Îndepărtarea deșeurilor .....	454

Date tehnice .....	555
Simbolurile de pe aparat .....	<b>557</b>
Piese de schimb .....	558

## Traducerea instrucțiunilor de utilizare originale

Versiunea manualului de utilizare: 1.1

### 1 Indicații privind aceste instrucțiuni de utilizare

Bine ați venit la OASE Living Water. Prin achiziționarea produsului **GA InScenio FM Master WLAN** ați făcut o alegere bună.

Înainte de folosirea aparatului vă rugăm să citiți cu atenție instrucțiunile de utilizare și să vă familiarizați cu aparatul. Toate lucrările la nivelul și cu acest echipament pot fi efectuate numai conform prezentelor instrucțiuni.

Respectarea indicațiilor privind securitatea este obligatorie, în scopul unei utilizări corecte și sigure.

Vă rugăm să păstrați aceste instrucțiuni la loc sigur. În cazul schimbării proprietarului, înmânați-le acestuia.

#### 1.1 Simboluri din prezentele instrucțiuni

##### 1.1.1 Indicații de avertizare

Indicațiile de avertizare din acest manual sunt clasificate prin cuvinte semnal care afișează gradul de pericolitate.



#### AVERTIZARE

- Desemnează o situație potențial periculoasă.
- În cazul nerespectării pot urma accidente mortale sau vătămări dintre cele mai grave.



#### INDICAȚIE

Informații care servesc la o înțelegere mai bună.

##### 1.1.2 Alte indicații

A Referire la o figură, de. ex. figura A.

→ Referire la un alt capitol.

## 2 Conținutul livrării

A	Cantitate	Descriere
1	1	InScenio FM-Master WLAN
2	1	Carcasă de protecție
3	1	Pilon pentru pământ
4	1	Antenă WLAN
5	1	Știft service, pentru resetarea la reglajul din fabricație

## 3 Descrierea produsului

FM-Master WLAN este o priză de grădină cu tehnică de îmbinare WLAN integrată. Aparatele conectate sunt comandate prin intermediul unui Smartphone sau unei tablete sau prin aplicația FM-Master.

Proprietăți:

- Patru prize comutabile, dintre care una este reglabilă.
- Fiecare priză cu contor temporizat integrat poate fi comandată timp de 24 de ore.
- Pot fi integrate până la 10 aparate OASE cu telecomandă și pot fi comandate prin aplicație.
- Conexiunea DMX/RDMsuplimentară pentru comanda echipamentelor terminale OASE compatibile cu busul exterior ca de ex. AquaMax Eco Expert.
- Capacul de protecție împotriva ploii asigură utilizarea pe tot anul.



### 3.1 Utilizarea în conformitate cu destinația

Utilizați GA InScenio FM Master WLAN exclusiv după cum urmează:

- Funcționare numai ca distribuitor de alimentare electrică pentru produse OASE adecvate.
- Funcționare numai la temperaturi ambiante de -20 °C ... +45 °C.
- Operarea cu respectarea datelor tehnice.

Pentru GA InScenio FM Master WLAN sunt valabile următoarele restricții:

- Nu racordați aparate de la care pot apărea pericole pentru persoane sau lucruri și care trebuie deconectate în caz de urgență.
- A nu se utiliza în sau sub apă.

## 4 Indicații de securitate

Acest aparat poate reprezenta o sursă de pericole pentru persoane și bunuri materiale dacă aparatul este utilizat impropriu, respectiv neconform cu destinația sa sau dacă indicațiile de siguranță nu sunt respectate.

**Acest aparat poate fi folosit de către copii începând cu 8 ani și peste, precum și persoane cu deficiențe psihice, senzoriale sau abilități mentale, ori cu experiență redusă și cu cunoștințe reduse, dacă sunt supravegheate sau au fost instruite în ceea ce privește utilizarea sigură a aparatului și au înțeles pericolele rezultate.**

**Copiii nu au voie să se joace cu aparatul.**

**Este interzisă curățarea și întreținerea curentă de către copii fără supraveghere.**

### 4.1 Pericole care apar prin combinația dintre apă și electricitate

- Combinația dintre apă și electricitate poate conduce, în cazul racordării necorespunzătoare sau a manipulării incorecte, la deces sau vătămări corporale grave prin electrocutare.
- Înainte de a băga mâna în apă, scoateți de sub tensiune toate echipamentele aflate în apă.

### 4.2 Conexiunea electrică

- Instalațiile electrice trebuie să respecte normele firmelor naționale de montaj, lucrările fiind efectuate numai de către un electrician specializat.
- O persoană este considerată electrician specializat în cazul în care, ca urmare a instruirii de specialitate, a cunoștințelor și a experiențelor are capacitatea și dreptul să aprecieze și să efectueze lucrările care îi sunt încredințate. Lucrările efectuate în calitate de specialist includ și identificarea pericolelor posibile și respectarea normelor, prevederilor și dispozițiilor regionale și naționale.
- Pentru întrebări și probleme, vă rugăm să vă adresați unui electrician specializat.
- Racordarea aparatului este permisă numai dacă datele electrice ale aparatului coincid cu cele ale instalației de alimentare cu energie electrică. Datele aparatului sunt menționate pe plăcuța de fabricație de pe aparat, de pe ambalaj sau din prezentele instrucțiuni.
- Aparatul trebuie să dispună de un sistem de protecție împotriva curenților vagabonzi cu o eroare de calcul a curentului de maxim 30 mA.
- Cablurile prelungitoare și distribuitorii de energie electrică (de exemplu reglete de prize) trebuie să fie compatibile pentru utilizarea în aer liber (cu protecție împotriva stropilor de apă).
- Protejați de umiditate îmbinările cu ștecăr.

### 4.3 Funcționare sigură

- Este admisă utilizarea aparatului numai cu capacul de protecție. Cu ajutorul lui, conexiunile și priza sunt protejate de ploaie și apă.
- Aparatul, conexiunile și ștecărul nu sunt etanșe la apă și nu este admisă poziționarea, respectiv montarea acestora în apă.
- În cazul cablurilor electrice defecte sau a unei carcase defecte, aparatul nu mai poate fi utilizat.
- Nu transportați sau trageți aparatul de conductorul electric.
- Pozați conductorii protejați împotriva deteriorărilor și aveți în vedere să nu se împiedice nimeni de aceștia.
- Deschideți carcasa aparatului sau a componentelor aferente numai în cazul în care nu vi se solicită expres acest lucru în instrucțiuni.
- Executați la aparat numai lucrările care sunt descrise în aceste instrucțiuni. Adresați-vă unei stații de service autorizate sau, în caz de incertitudine, producătorului, dacă nu puteți remedia problemele.
- Utilizați numai piese de schimb și accesorii originale pentru aparat.
- Nu efectuați niciodată modificări tehnice ale aparatului.

## 5 Amplasarea și racordarea



**ATENȚIE!** Tensiune electrică periculoasă.

**Posibile urmări:** Deces sau vătămări grave.

**Măsuri de protecție:**

- Exploatați aparatul numai cu capota de protecție.
- Instalați aparatul într-un loc ferit de inundații la o distanță de cel puțin 2 m față de apă.

### 5.1 Racordarea antenei

Procedați după cum urmează:

C

1. Scoateți dopul și strângeți antena.
2. Aliniați antena.

### 5.2 Amplasarea aparatului

Procedați după cum urmează:

B

- Montați aparatul la o distanță de minim 2 m de marginea iazului.
- Aparatul nu trebuie expus la razele directe ale soarelui.

D

1. Demontați capacul de protecție de la nivelul aparatului.
2. Introduceți pilonul pentru pământ până la aprox. ¼ din lungimea sa în pământ.
3. Împingeți aparatul pe pilonul pentru pământ.
4. Introduceți pilonul pentru pământ cu aparatul cu toată lungimea sa în pământ.
5. Verificați stabilitatea.

### 5.3 Racordarea alimentării cu curent

Procedați după cum urmează:

E

Variantă de aparat cu fișă de rețea:

- Împingeți cuplajul cablului de rețea pe ștecărul aparatului.

F

Variantă de aparat cu cablu de rețea:

- Racordați aparatul la rețeaua electrică.
  - Numai un electrician poate efectua lucrările la rețeaua electrică.
  - Respectați alocarea contactelor de pe banda de pe cablul de rețea.
  - Montați firele numai cu manșoane.

#### 5.4 Racordare cablu de conexiune DMX

Procedați după cum urmează:

G

1. Înlăturați capacul de protecție de la aparat.
2. Cuplați fișa cablului de conexiune și asigurați cu cele două șuruburi (max. 2,0 Nm).
  - Garnitura din cauciuc trebuie să fie curată și să se potrivească perfect.
  - Înlocuiți garnitura din cauciuc deteriorată.

#### 5.5 Conectați echipamentele la distribuitorul de energie electrică

- Nu racordați unități de comandă InScenio sau prize multiple cu amplasament variabil la aparat.

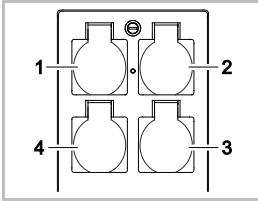

- 1 Priză 1, conectabilă (max. 10 A / 2000 W)
- 2 Priză 2, conectabilă (max. 10 A / 2000 W)
- 3 Priză 3, conectabilă (max. 10 A / 2000 W)
- 4 Priză 4, conectabilă și cu posibilitate de reglare a intensității (40 W ... 320 W)

**Indicație:** Nu depășiți sarcina totală a aparatului de 16 A / 3600 W!

Procedați după cum urmează:

1. Selectați priza adecvată (vezi imaginea de sus) și introduceți fișa de rețea a aparatului în priză.
  - Verificați, dacă este admisă conectarea aparatului dumneavoastră OASE la această priză. În acest scop, citiți instrucțiunile de utilizare ale aparatului care trebuie conectat.
  - În principiu se aplică: Echipamentele alimentare cu energie electrică prin intermediul unui transformator nu pot fi conectate la o priză cu intensitate reglabilă.

H

2. Așezați capacul de protecție.

## 6 Punerea în funcțiune

Operarea se realizează prin intermediul aplicației „Oase FM-Master” de pe Smartphone/tabletă. Punerea în funcțiune de efectuează în această ordine:

- Instalați aplicația „OASE-FM-Master”. (→ Instalarea aplicației)
- Conectați FM-Master WLAN la rețeaua de curent.
- Realizați conexiunea WLAN.

Smartphone-ul/tableta se pot conecta în două moduri cu FM-Master WLAN:

- Smartphone-ul/tableta și FM-Master WLAN sunt conectate prin intermediul unui router WLAN disponibil. (→ Realizarea conexiunii prin intermediul router-ului WLAN)
- Smartphone-ul/tableta și FM-Master WLAN sunt conectate direct prin intermediul WLAN. (→ Realizarea conexiunii directe WLAN)



### INDICAȚIE

LED-ul de pe FM-Master WLAN indică respectivul regim de funcționare. (→ Afișarea regimului de funcționare)

## 6.1 Afișarea regimului de funcționare

A

LED-ul afișează starea de funcționare a FM-Master WLAN.

- Asistență în caz de defecțiuni sau comportament incorect: (→ Tabel defecțiuni)

Culoare LED	Stare LED	Descriere
–	Oprit	FM-Master WLAN este deconectat
Verde	Luminează	FM-Master WLAN este în stare de disponibilitate de funcționare sau este conectat cu Smartphone-ul/tableta, prin intermediul modului Access-Point
	Se aprinde rapid	WPS este activat, FM-Master WLAN așteaptă datele de acces ale router-ului
	Clipsește rar (2 secunde aprins, 1 secundă stins)	FM-Master WLAN este conectat cu Smartphone-ul/tableta, prin intermediul router-ului
Galben	Luminează	FM-Master WLAN pornește
	Se aprinde rapid	FM-Master WLAN în mod Actualizare firmware
	Clipsește rar (2 secunde aprins, 1 secundă stins)	FM-Master WLAN caută conexiunea cu router-ul
Roșu	Clipsește	Eroare Remediere: <ul style="list-style-type: none"> <li>• Separati alimentarea cu curent, așteptați 10 secunde, refaceți alimentarea cu curent</li> <li>• Resetați FM-Master WLAN la setările din fabrică (→ Refacerea setărilor din fabrică)</li> <li>• Efectuați actualizarea firmware (→ Actualizați Firmware)</li> </ul>

## 6.2 Instalarea aplicației

iOS

Android

Procedați după cum urmează:



1. Deschideți Google Play sau App Store.



2. Căutați și instalați App „Oase FM-Master”.
  - Urmați instrucțiunile pe parcursul instalării.
3. Confirmați interogările privind accesul la datele interne ale aparatului.
  - Dacă accesul este permis, se pot crea fotografiile individuale ale produsului pentru notația prizelor.
  - Interogarea se realizează pe parcursul instalării (Android) sau la executarea App (iOS).

După instalarea în mod reușit, App este afișată pe display.

## 6.3 Realizarea conexiunii prin intermediul router-ului WLAN

Condiția necesară:

- Raza de acțiune WLAN între router și FM-Master WLAN nu este mai mare de 80 m, în condiții de lipsă a surselor perturbatoare și de vizibilitate liberă.
- În router-ul WLAN este setat standardul WLAN 802.11b. FM-Master WLAN oferă asistență numai în acest standard.

Conexiunea se poate realiza prin intermediul a trei metode diferite:

- Conectarea via WPS, prin intermediul apăsării butonului
- Conectarea via WPS, prin intermediul aplicației „Oase FM-Master” (→ Realizarea conexiunii cu router-ul WLAN prin intermediul WPS)
- Conectarea manuală, prin intermediul aplicației „Oase FM-Master” (→ Realizarea manuală a conexiunii cu router-ul WLAN)

### Conectarea via WPS, prin intermediul apăsării butonului

Prin WPS (Wi-Fi Protected Setup) se realizează o conexiune sigură prin apăsarea butonului, atât la router-ul WLAN, cât și la FM-Master WLAN.

- Introducerea SSID și a parolei se anulează.
- Router-ul WLAN trebuie să suporte WPS.

Procedați după cum urmează:

Pe router:

1. Apăsați tasta WPS de pe router, pentru a activa WPS.
  - Respectați indicațiile din manualul de utilizare a router-ului.
  - WPS este activ numai un timp limitat. În acest timp, activați WPS pe FM-Master WLAN.

□ I

Pe FM-Master WLAN:

2. Introduceți știftul service în deschizătura dintre cele două prize de sus până când se face simțită o rezistență. Tasta Reset a fost atinsă.
3. Apăsați scurt tasta Reset (max. 2 secunde), pentru a dezactiva WPS.
  - LED-ul este aprins în lumină verde și clipește des.
  - WPS rămâne activ aprox. 2 minute.
  - Conexiunea este realizată, dacă LED-ul clipește rar, în lumină verde (2 secunde aprins, 1 secundă stins).

Pe Smartphone/tabletă:

4. Realizați conexiunea cu router-ul WLAN.
5. Porniți aplicația „OASE-FM-Master”.

## 6.4 Realizarea conexiunii directe WLAN

Raza de acțiune WLAN între Smartphone/tabletă și FM-Master poate fi de până la 80 m, în condiții de lipsă a surselor perturbatoare și de vizibilitate liberă.

- Numele rețelei (SSID) ① și parola standard ② se află pe eticheta adezivă lângă plăcuța de fabricație la FM-Master WLAN.
- Legătura este codată și asigurată printr-o parolă.
  - Recomandare: Modificați parola la prima punere în funcțiune, pentru a evita accesul neautorizat la FM-Master WLAN.
- Ultimele șase caractere de la numele rețelei (SSID) „Oase FM-Master <xxxxxx>” sunt specifice aparatului și prestabilite fix.
- FM-Master WLAN are de la setarea din fabrică parola „oase1234”. Din motive de siguranță se recomandă modificarea parolei după punerea în funcțiune.

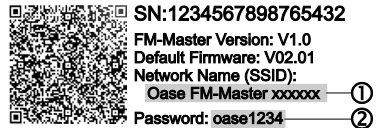

Simbolurile utilizate pot diferi de simbolurile de pe Smartphone/tabletă.

iOS

Android

Procedați după cum urmează:

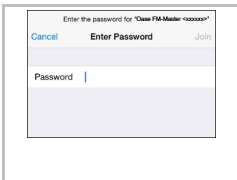

1. Deschideți setările.
2. Selectați și activați WLAN/WiFi.
3. Selectați din lista rețelei legătura la rețea dorită „Oase FM-Master <xxxxxx>”.
4. Introduceți parola și selectați „Realizare legătură”.
  - Se stabilește legătura la FM-Master WLAN.
  - În cazul stabilirii cu succes a legăturii, sub numele rețelei va fi afișat „Legătură stabilită” (Android) sau un „✓” (iOS).
  - Celelalte legături WLAN sunt dezactivate.
5. Porniți App „Oase FM-Master”.
  - App alege automat limba sistemului de operare. Dacă App nu suportă limba, se setează limba engleză.

**7 Modalitatea de operare**  
**7.1 Vedere de ansamblu a ecranului "Home"**



ECRANUL "HOME"



FMR0015

- 1
  - Conectare/deconectare priză
  - Atingeți simbolul, pentru a conecta sau a deconecta priză.
  - Adăugare fotografie la simbolul (→ Adaptarea simbolului pentru priză)
- 2
  - Selectare pagină anterioară/următoare
  - Atingeți simbolul pentru a alege pagina.
- 3
  - Activare/dezactivare timer
  - Atingeți simbolul, pentru a activa sau dezactiva timer-ele pentru cele patru prize.
- 4
  - ECRAN "HOME"
  - Atingeți simbolul pentru a alege ecranul.
  - De la acest ecran se operează aparatele conectate.
  - ECRAN "TIMER"
  - Atingeți simbolul pentru a alege ecranul.
  - Comandați prizele cu timer-ele integrate pe o durată de 24 de ore.
  - ECRAN "APARATELE MELE"
  - Atingeți simbolul pentru a alege ecranul.
  - Adăugați și configurați aparatele OASE cu telecomandă.
  - ECRAN „SETTINGS”
  - Atingeți simbolul pentru a alege ecranul.
  - Afișați informațiile despre aparat.
  - Realizați conexiunea cu aparatul, direct (Access Point) sau prin intermediul unui router WLAN (router).
  - Modificați numele rețelei (SSID) și parola.
  - Actualizați Firmware.
- 5
  - Stare legătură WLAN
  - ONLINE: Smartphone-ul/tableta este conectată cu FM-Master WLAN.
  - OFFLINE: Smartphone-ul/tableta nu este conectată cu FM-Master WLAN.

- 6 Ora sistemului pentru FM-MasterWLAN.
- Ora sistemului se poate actualiza după ora aparatului de operare. (→ Actualizare oră a sistemului)
- 7  Reglați intensitatea aparatului conectat la priza din stânga jos
- Atingeți butonul cursorului și împingeți pentru a regla intensitatea aparatului conectat.
  - Atingeți vârfurile săgeților pentru a regla treptat intensitatea aparatului conectat.
  - Funcție disponibilă pentru aparatele OASE cu posibilitate de reglare a intensității.

## 7.2 Adaptarea simbolului pentru priză



### Ecranul "Home"

Simbolurile pentru comutarea prizelor pot fi configurate individual cu fotografii.



FMR0019

- 1 Simbol pentru comutarea prizei

### iOS

Procedați după cum urmează:

1. Atingeți simbolul și țineți apăsat 2 secunde.
  - Se deschide un câmp de dialog pentru selectare.
2. Alegeți fotografia din bibliotecă, înregistrați cu camera integrată sau înlăturați.

### Android

Procedați după cum urmează:

1. Atingeți simbolul și țineți apăsat 2 secunde.
  - Se deschide un câmp de dialog pentru selectarea camerei.
2. Înregistrați obiectul dorit cu camera integrată.
  - Fotografia va fi inserată automat în simbol.

## 7.3 Operarea aparatului cu emițător portabil



## Ecranul "Home"

În cazul mai multor aparate adăugate, atingeți  $\gg$  sau  $\ll$  până când se afișează pagina cu aparatul dorit.  
 Alternativ: Glisați pe ecran spre dreapta sau stânga.

- Numele produsului OASE este afișat pe ecran în stânga sus.
- Aparatul adăugat poate fi marcat univoc cu un nume individual. (→ Adăugare aparat)



FMR0020

- 1 Emițător portabil virtual
  - Emițătorul portabil virtual este identic cu emițătorul portabil fizic.
  - Un aparat adăugat poate avea alocate mai multe emițătoare portabile virtuale sau fizice.
  - Mai multe aparate identice pot fi operate în comun cu un emițător portabil virtual. În acest sens, emițătorul portabil virtual trebuie memorizat la fiecare aparat.
    - Memorizarea emițătorului portabil virtual este descrisă în manualul de utilizare a aparatului adăugat.

Procedați după cum urmează:

1. Atingeți, respectiv atingeți și țineți apăsată tasta emițătorului portabil virtual.
  - Un LED roșu semnalizează că funcția se execută.
  - Funcția tastelor este descrisă în manualul de utilizare a aparatului adăugat.



## 7.4 Operarea pompei la conexiunea DMX



## Ecranul "Home"

În cazul mai multor aparate adăugate, atingeți » sau « până când se afișează pagina cu aparatul dorit.  
 Alternativ: Glisați pe ecran spre dreapta sau stânga.

- Numele produsului OASE este afișat pe ecran în stânga sus.
- Aparatul adăugat poate fi marcat univoc cu un nume individual. (→ Adăugare aparat)

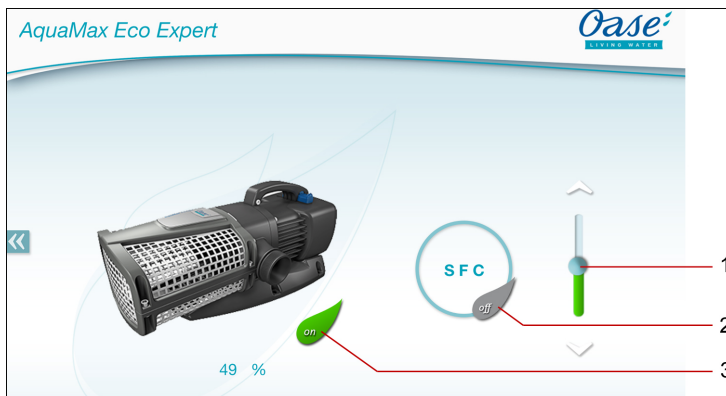

FMR0018

- 1 Reglare turație
  - Atingeți și împingeți butonul cursorului pentru a regla turația pompei.
  - Atingeți vârful săgeților pentru a regla turația pas cu pas.
  - Dacă funcția SFC este conectată, reglajul turației este dezactivat (simbol colorat în gri).
- 2 Conectare/deconectare funcție SFC
  - Atingeți simbolul pentru a conecta sau deconecta funcția SFC.
  - Funcția SFC este descrisă în manualul de utilizare a pompei.
- 3 Conectare/deconectare pompă
  - Atingeți simbolul pentru a conecta sau deconecta pompa.



## 7.5 Vederea de ansamblu a ecranului "Timer"

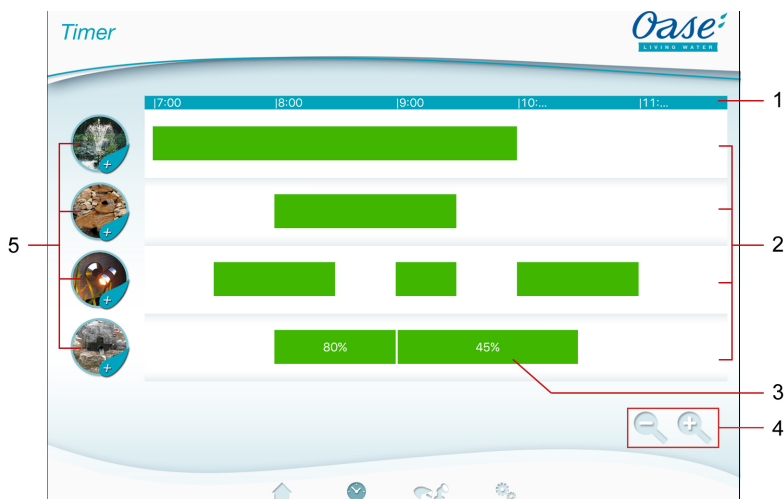

## Ecran "Timer"



FMR0023

- 1 Scala de 24 de ore (ora 0:00 ... ora 24:00)
- 2 Axa de timp pentru reprezentarea timer-ului programat
  - Fiecărei prize îi este alocată o axă de timp.
  - Timer-ele programate sunt reprezentate ca bare verzi pe axa de timp.
  - Reprezentarea se adaptează prin mișcări de atingere în zona axelor de timp.
    - Glisați spre dreapta sau stânga pentru a afișa alte ore.
    - Glisați depărtând degetele pentru a extinde axele de timp.
    - Glisați strângând degetele pentru a comprima axele de timp.
- 3 Timer programat
  - Bara verde arată intervalul de timp în care este conectată prizea.
  - Timpul de conectare și timpul de deconectare se poate citi pe scala de 24 de ore.
  - La priza cu comutator de reglare a intensității luminii se afișează suplimentar valoarea procentuală setată pentru comutatorul de reglare a intensității luminii
- 4 Instrumente de ajutor la prelucrare pentru display-ul mic:
  -  Simbolul Touch
    - Comprimarea axelor de timp
  -  Simbolul Touch
    - Extinderea axelor de timp
- 5 Simbolul Touch al prizei
  - Atingeți simbolul Touch pentru a programa un nou timer..

## 7.6 Adăugare Timer



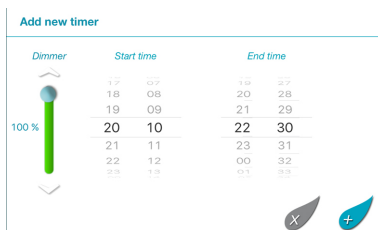

### Ecraan "Timer"



FMR0024

Procedați după cum urmează:

1. Atingeți simbolul Touch al prizei dorite sau atingeți și țineți apăsat pe zona liberă de pe axa de timp.
  - Este afișat un timer nou..
2. Glisați vertical peste roata cu cifre respectivă până se setează timpul de pornire și timpul de sfârșit dorit.
3. La prizei cu comutator de reglare a intensității luminii se setează suplimentar o valoare procentuală.
4. Atingeți , pentru a adăuga timer-ul.
  - Timer-ul este afișat pe axa de timp.

Pentru a întrerupe procesul, apăsați pe .

## 7.7 Modificare/ștergere timer



### Ecraan "Timer"

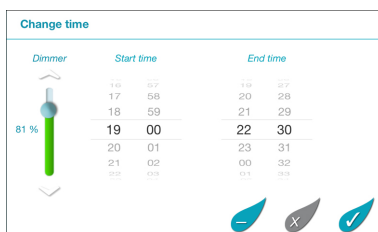

FMR0025

### Modificare timer

Procedați după cum urmează:

1. Atingeți și rămâneți pe timer-ul dorit.
  - Timer-ul este afișat.
2. Glisați vertical peste roata cu cifre respectivă pentru a seta timpul de pornire și timpul de sfârșit dorit.
3. La prizei cu comutator de reglare a intensității luminii, setați suplimentar valoarea procentuală dorită.
4. Pentru preluare setări:
5. Atingeți , pentru a prelua setările.
  - Timer-ul este afișat pe axa de timp.

Pentru a întrerupe procesul, apăsați pe .

### Ștergere timer

Procedați după cum urmează:

1. Atingeți și rămâneți pe timer-ul dorit.
  - Timer-ul este afișat.
2. Atingeți , pentru a șterge timer-ul programat.
  - Se afișează o interogare, dacă să se șteargă numai acest timer sau toate timer-ele programate ale prizei.
3. Atingeți comanda dorită.
  - Este șters timer-ul, respectiv toate timer-ele prizei.

## 7.8 Vedere de ansamblu a ecranului "Aparatele mele"



Ecran "Aparatele mele"



FMR0016

- 1 Aparate deja adăugate
- 2 Adăugare aparat nou

## 7.9 Adăugare aparat





### Ecran "Aparatele mele"

La FM-Master WLAN pot fi adăugate maxim zece aparate.



#### iOS

Procedați după cum urmează:

1. Atingeți  pentru a deschide lista cu aparatele OASE disponibile.
2. Atingeți un aparat din listă pentru a selecta aparatul.
3. Atingeți  pentru a adăuga aparatul.
  - La aparatele cu emițător portabil se afișează o interogare pentru memorizare.
4. Acționați la aparat tasta pentru memorizare și confirmați apoi interogarea cu "OK".
  - Tasta pentru memorizare este descrisă în manualul de utilizare a aparatului.
  - Emițătorul portabil a fost memorizat.
  - Aparatul a fost adăugat.
5. Pentru a da un nume aparatului adăugat, comutați la vederea de ansamblu a aparatului.
6. Atingeți aparatul dorit în vederea de ansamblu a aparatului.
  - Se deschide un câmp de dialog.
7. Introduceți numele aparatului și confirmați cu "OK".
  - Numele aparatului a fost atribuit.

#### Android

Procedați după cum urmează:

1. Atingeți  pentru a deschide lista cu aparatele OASE disponibile.
2. Atingeți un aparat din listă pentru a selecta aparatul.
3. Atingeți  pentru a adăuga aparatul.
4. Confirmați interogarea.
5. Introduceți numele aparatului și confirmați cu "OK".
  - La aparatele cu emițător portabil se afișează o interogare pentru memorizare.
6. În cazul unui aparat cu emițător portabil, acționați la aparat tasta pentru memorizare și confirmați apoi interogarea cu "OK".
  - Emițătorul portabil a fost memorizat.
  - Aparatul a fost adăugat.
  - Numele aparatului a fost atribuit.



#### INDICAȚIE

În cazul unui emițător portabil virtual, numele aparatului poate conține și descrieri ale tastelor. Exemplu pentru un FM-Master 3:

- „Bioteich - 1:lumină 2:skimmer 3:cascadă”



#### INDICAȚIE

Emițătorul portabil virtual de pe ecranul "Home" poate fi memorizat și după adăugarea aparatului.

- Pentru memorizare acționați tasta corespunzătoare la emițătorul portabil virtual.
- Memorizarea emițătorului portabil virtual este descrisă în manualul de utilizare a aparatului adăugat.

## 7.10 Înlăturarea aparatului



### Ecraan "Aparatele mele"

---

#### iOS

Procedați după cum urmează:

1. Atingeți rândul cu aparatul care trebuie șters, țineți apăsat și trageți spre stânga.



2. Atingeți "Ștergere".
  - Aparatul a fost înlăturat.

#### Android

Procedați după cum urmează:

1. În rândul cu aparatul care trebuie șters, atingeți .
2. Confirmați interogarea următoare cu "OK".
  - Aparatul a fost înlăturat.

## 7.11 Privire de ansamblu ecran „Settings”



### Ecran „Settings”

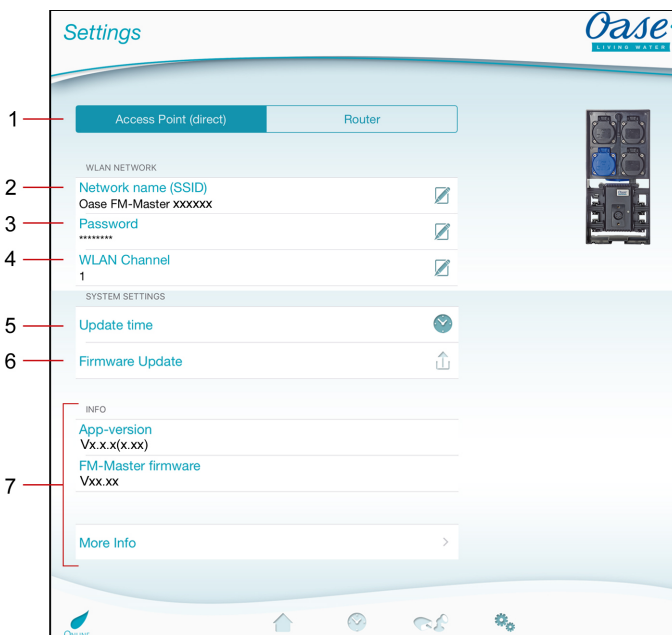

FMR0021

#### 1 Selectarea conexiunii WLAN



- Prin intermediul suprafeței tactile **Access Point (direct)** se pornește FM-Master WLAN, în modul Access-Point. În acest mod, Smartphone-ul/tableta sunt conectate prin intermediul WLAN „Oase FM-Master <xxxxxx>”, direct cu FM-Master WLAN. (→ Realizarea conexiunii directe WLAN)
- Prin intermediul suprafeței tactile **Router** se pornește FM-Master WLAN, în modul Router. În acest mod, FM-Master WLAN este conectat cu un WLAN disponibil al unui router. Pentru operare, Smartphone-ul/tableta trebuie să fie conectată cu același WLAN. (→ Realizarea conexiunii cu router-ul WLAN prin intermediul WPS)  
(→ Realizarea manuală a conexiunii cu router-ul WLAN)

#### 2 Nume rețea (SSID)

- Registru „Access Point (direct)”
  - Aparatul pune la dispoziție o rețea fără fir (WLAN), la numele de rețea specificat, cu care Smartphone-ul/tableta este conectată direct.
  - Numele rețelei de la setarea din fabrică se află la FM-Master WLAN pe eticheta adezivă lângă plăcuța de fabricație. (→ Realizarea conexiunii directe WLAN)
  - Prin intermediul simbolului Touch  se modifică numele rețelei. Ultimele șase caractere "xxxxxx" sunt specifice aparatului și sunt prestabilite fix. (→ Modificare nume rețea)
- Registru „Router”
  - Afișarea WLAN-ului cu care este conectat FM-Master WLAN.

#### 3 Password

- Parola „oase1234” a setărilor din fabrică este indicată pe FM-Master WLAN, pe eticheta autocolantă de lângă plăcuța de tip. (→ Punerea în funcțiune)
- Prin intermediul simbolului tactil , se modifică parola WLAN a conexiunii directe WLAN (Access Point). (→ Modificare parolă WLAN)

- 4 Canal WLAN
  - În cazul în care canalul setat este ocupat de alți participanți la comunicație, există posibilitatea de a devia pe un alt canal.
  - Perturbațiile conexiunii WLAN pot fi eventual înlăturate prin selectarea unui alt canal.
  - Disponibil numai în modul Acces-Point.
- 5 Actualizare oră
  - Cu simbolul Touch  se actualizează ora sistemului FM-Master WLAN după ora aparatului de operare. (→ Actualizare oră a sistemului)
- 6 Actualizare firmware
  - Prin intermediul simbolului Touch  se actualizează Firmware. (→ Actualizați Firmware)
- 7 Afișare informații aparat. (→ Actualizați Firmware)

## 7.12 Realizarea conexiunii cu router-ul WLAN prin intermediul WPS



### Ecraan „Settings”

---

Condiția necesară:

- Smartphone-ul/tableta este conectată direct (Access Point) cu FM-Master WLAN. (→ Realizarea conexiunii directe WLAN)
- În router-ul WLAN este setat standardul WLAN 802.11b. FM-Master WLAN oferă asistență numai în acest standard.

Procedați după cum urmează:

1. Atingeți .
2. În interogare, selectați „WPS”.
  - Se activează WPS. În interval de 2 minute, activați WPS pe router-ul WLAN. După caz, citiți instrucțiunile router-ului.
  - Conexiunea este realizată, dacă LED-ul de pe FM-Master WLAN clipește rar, în lumină verde (2 secunde aprins, 1 secundă stins).
3. Conectați Smartphone-ul/tableta, cu WLAN-ul router-ului.
  - Aplicația se poate conecta acum cu FM-Master WLAN, prin intermediul router-ului.

## 7.13 Realizarea manuală a conexiunii cu router-ul WLAN



### Ecraan „Settings”

---

Condiția necesară:

- Smartphone-ul/tableta este conectată direct (Access Point) cu FM-Master WLAN. (→ Realizarea conexiunii directe WLAN)
- În router-ul WLAN este setat standardul WLAN 802.11b. FM-Master WLAN oferă asistență numai în acest standard.

Procedați după cum urmează:

1. Atingeți .
2. În interogare, selectați „Conexiune manuală”.
3. Introduceți numele de rețea (SSID) a router-ului.
4. Introduceți parola router-ului și confirmați cu „OK”.
  - Realizarea conexiunii se confirmă prin intermediul unui semnal de avertizare.
  - Conexiunea este realizată, dacă LED-ul de pe FM-Master WLAN clipește rar, în lumină verde (2 secunde aprins, 1 secundă stins).
5. Conectați Smartphone-ul/tableta, cu WLAN-ul router-ului.
  - Aplicația se poate conecta acum cu FM-Master WLAN, prin intermediul router-ului.



## 7.14 Modificare nume rețea



### Ecran „Settings”

Procedați după cum urmează:

1. Atingeți  lângă "Nume rețea (SSID)".
  - Se afișează o întrebare referitoare la autorizare.
2. Introduceți parola WLAN valabilă și confirmați cu "OK".
3. Introduceți numele nou de rețea și confirmați cu "MODIFICARE".
  - FM-Master WLAN semnalează modificarea în mod reușit cu un sunet de confirmare.
  - Legătura WLAN la FM-Master WLAN este întreruptă și repornește.
4. Realizați legătura WLAN cu numele de rețea nou.

## 7.15 Modificare parolă WLAN



### Ecran „Settings”

Procedați după cum urmează:

1. Atingeți  lângă "Parolă WLAN".
  - Se afișează o întrebare referitoare la autorizare.
2. Introduceți parola WLAN veche valabilă și confirmați cu "OK".
3. Introduceți parola WLAN nouă, repetați introducerea și confirmați cu "MODIFICARE".
  - FM-Master WLAN semnalează modificarea în mod reușit cu un sunet de confirmare.
  - Legătura WLAN la FM-Master WLAN este întreruptă și repornește.
4. Realizați legătura WLAN cu parola nouă.



### INDICAȚIE

În cazul unui Smartphone/tabletă cu Android, autentificarea poate eșua după o modificare a parolei, deoarece parola nouă nu este interogată automat. Remediere:

- Selectați numele rețelei în setările WLAN ale Smartphone-ului/tabletei și introduceți parola nouă.
- Pe Smartphone/tabletă, ștergeți WLAN, selectați din nou și conectați WLAN.

## 7.16 Actualizare oră a sistemului



### Ecran „Settings”

Procedați după cum urmează:

1. Atingeți lângă "Actualizare oră"  .
  - Simbolul Touch este activ dacă ora de sistem a FM-Master WLAN se abate de la ora aparatului de operare.
  - Ora se actualizează numai dacă este activ simbolul Touch.
2. Confirmați întrebarea cu "OK".

## 7.17 Actualizați Firmware



### Ecraan „Settings”

La actualizarea Firmware, FM-Master WLAN comută în modul Update Firmware și pune la dispoziție o rețea nouă. Pentru instalarea actualizării, Smartphone-ul/tableta trebuie conectată la această rețea.



#### INDICAȚIE

Condiții necesare pentru o actualizare Firmware fără erori:

- Alte conexiuni WLAN cu FM-Master WLAN sunt separate.
- Legătura WLAN are o intensitate foarte mare a semnalului.
- FM Master App nu se încheie pe parcursul actualizării.
- Modul Economisire energie a Smartphone-ului/tabletei este dezactivat.
- Acumulatorul Smartphone-ului/tabletei este încărcat suficient. Actualizarea durează până la 2 minute.
- Alimentarea cu curent a FM-Master WLAN nu se întrerupe.

Procedați după cum urmează:

1. Atingeți  lângă „FM-Master Firmware”.
  - Simbolul Touch este afișat numai dacă este disponibilă o actualizare.
2. Confirmați indicațiile pentru o actualizare Firmware fără erori.
  - FM-Master WLAN comută în modul Actualizare Firmware și confirmă schimbarea printr-un sunet de confirmare.
  - FM-Master WLAN pune la dispoziție rețeaua „OASE\_UPDATE\_xxxxxx”.
  - Se afișează o instrucțiune pentru schimbarea rețelei.
3. Realizați legătura dintre Smartphone/tabletă și rețeaua „OASE\_UPDATE\_xxxxxx”.
4. Comutați la ecranul "Setări" a App și confirmați instrucțiunea.
  - Actualizarea pornește.
  - Este afișat progresul actualizării.
5. După actualizarea în mod reușit, realizați legătura dintre Smartphone/tabletă cu rețeaua WLAN a FM-Master WLAN.

## 7.18 Afișarea informațiilor despre aparat



### Ecraan „Settings”

Informații afișate:

- Versiunea App a FM Master App
- Versiunea firmware a FM-Master WLAN

Atingeți „Informații suplimentare”, pentru a afișa următoarele informații:

- Numărul de serie a FM-Master WLAN
- Adresa IP locală
- Adresa IP a FM-Master WLAN
- Atingeți [Product informations / FAQ](#), pentru a obține informații suplimentare cu privire la produs și asistență în caz de probleme, de pe pagina web OASE.

### 7.19 Resetarea setărilor de rețea

Setările de rețea se resetează la starea de livrare. Înregistrările memorate din biblioteca aparatului și comutatorul temporizat se păstrează.

Procedați după cum urmează:

I

1. Scoateți bușonul.
2. Introduceți știftul service în deschizătura dintre cele două prize de sus până când se face simțită o rezistență. Tasta Reset a fost atinsă.
3. Mențineți apăsată tasta Reset, aprox. 5 secunde.
  - Se emite un semnal de avertizare la intervale scurte, care confirmă ștergerea setărilor de rețea.
  - Numele de rețea (SSID) și parola router-ului WLAN au fost șterse.
  - Parola FM-Master WLAN a fost resetată la setările din fabrică.
  - LED-ul de pe FM-Master WLAN este aprins în lumină verde.
  - FM-Master WLAN Pornește în mod Access-Point și poate fi acum conectat direct cu Smartphone-ul/tableta.
4. Introduceți bușonul.

### 7.20 Refacerea setărilor din fabrică

La restabilirea setărilor din fabrică, aparatele adăugate și setările individuale ale rețelei sunt șterse.

Procedați după cum urmează:

I

1. Scoateți bușonul.
2. Introduceți știftul service în deschizătura dintre cele două prize de sus până când se face simțită o rezistență. Tasta Reset a fost atinsă.
3. Mențineți apăsată tasta Reset, min. 15 secunde.
  - După 5 secunde se emite la intervale scurte un semnal de avertizare, după alte 10 secunde se emite un semnal de avertizare permanent. Apoi LED-ul se aprinde intermitent și restabilirea setărilor din fabrică pornește.
  - Setările din fabrică sunt restabilite dacă LED-ul se aprinde verde.
4. Introduceți bușonul.

## 8 Înlăturarea defecțiunilor

### 8.1 Tabel defecțiuni

Defecțiune	Cauză	Remediere
Legătura WLAN nu se stabilește, cu toate că numele rețelei este afișat în setările WLAN	Smartphone-ul/tableta nu poate actualiza datele de legătură înregistrate pentru rețea	iOS: <ul style="list-style-type: none"> <li>• Selectați rețeaua și atingeți </li> <li>• Atingeți „Ignoră această rețea”, pentru a înlătura rețeaua</li> <li>• Ulterior realizați din nou conexiunea la rețea</li> </ul> Android: <ul style="list-style-type: none"> <li>• Selectați rețeaua și atingeți „Înlăturare” pentru a înlătura rețeaua.</li> <li>• Ulterior realizați din nou conexiunea la rețea</li> </ul>
	Standardul WLAN setat în router nu este compatibil cu FM-Master WLAN	FM-Master WLAN suportă numai standardul WLAN 802.11b <ul style="list-style-type: none"> <li>• Pe router, activați standardul WLAN 802.11b (vezi manualul de utilizare a router-ului)</li> </ul>
FM-Master WLAN nu reacționează la comenzi	WLAN/WiFi la Smartphone/tabletă este dezactivat	Activați WLAN/WiFi pe smartphone/tabletă și realizați conexiunea la FM-Master WLAN.
	Surse perturbatoare între smartphone/tabletă și FM-Master WLAN	<ul style="list-style-type: none"> <li>• Reduceți distanța dintre smartphone/tabletă și FM-Master WLAN</li> <li>• Alegeți alt amplasament pentru operare</li> <li>• Realizați vizibilitatea liberă între FM-Master WLAN și Smartphone/tabletă</li> <li>• În cazul unei conexiuni WLAN directe (Access Point) între FM-Master WLAN și Smartphone/tabletă, selectați un alt canal WLAN (→ Privire de ansamblu ecran „Settings”)</li> </ul>
	Distanță prea mare între Smartphone/tabletă și FM-Master WLAN	<ul style="list-style-type: none"> <li>• Micșorați distanța, nu depășiți raza max. de acțiune max. de 80 m</li> <li>• Utilizați repeater-ul uzual, pentru a crește raza de acțiune</li> </ul>
	Antena WLAN de pe FM-Master WLAN s-a desprins, resp. nu este conectată	Conectați și strângeți antena WLAN și orientați antena înspre Smartphone/tabletă, resp. router
	Antena WLAN de pe FM-Master WLAN nu este orientată	Orientați antena WLAN înspre Smartphone/tabletă, resp. router
	Alimentarea electrică a FM-Master WLAN întreruptă	Stabiliți alimentarea electrică <ul style="list-style-type: none"> <li>• LED-ul se aprinde verde</li> <li>• LED-ul se aprinde intermitent verde dacă legătura WLAN a fost stabilită</li> </ul>
	Receptorul din FM-Master WLAN defect	Este necesară consultarea compartimentului de service OASE
Graduatorul nu funcționează	Siguranța de precizie a declanșat <ul style="list-style-type: none"> <li>• Un aparat fără posibilitate de reglare a intensității a fost conectat la priza cu posibilitate de reglare a intensității</li> <li>• Puterea de conectare maxim admisă a fost depășită</li> </ul>	<ul style="list-style-type: none"> <li>• Înlocuiți siguranța (→ Date tehnice)</li> <li>• Racordați numai aparate adecvate la priza cu posibilitate de reglare a intensității</li> <li>• Respectați puterea de conectare maxim admisă</li> </ul>
FM-Master WLAN se conectează la o oră greșită.	Ora sistemului FM-Master WLAN nu coincide cu ora efectivă.	Actualizați ora sistemului după ora aparatului de operare. (→ Actualizare oră a sistemului)
Aparatul OASE cu comandă prin radio adăugat nu reacționează la comenzi	Distanța până la FM-Master WLAN este prea mare pentru comanda prin radio 433,92-MHz	Micșorați distanța dintre FM-Master WLAN și aparatul OASE, nu depășiți raza max. de acțiune de 80 m
Aparatul DMX adăugat nu reacționează la comenzi	Conductorul de date întrerupt Aparatul DMX fără alimentare electrică	Verificați conexiunile DMX Stabiliți alimentarea electrică
La comanda emițătorului portabil reacționează mai multe aparate	Pe un canal al FM-Master WLAN sunt memorizate mai multe aparate	Înlăturați aparatul nedorit <ul style="list-style-type: none"> <li>• Înlăturarea aparatului este descrisă în manualul de utilizare a aparatului</li> </ul>
LED-ul galben clipește des	FM-Master WLAN se află în modul Actualizare firmware	Reporniți FM-Master WLAN (detașați și restabiliți alimentarea electrică) Realizați legătura dintre Smartphone/tabletă și rețeaua „OASE_UPDATE_XXXXXX” și porniți actualizarea Firmware prin App

Defecțiune	Cauză	Remediere
LED-ul galben clipește rar (2 secunde aprins, 1 secundă stins)	FM-Master WLAN caută o conexiune WLAN cu router-ul	<ul style="list-style-type: none"> <li>• Micșorați distanța, nu depășiți raza max. de acțiune max. de 80 m</li> <li>• Înlăturați sursele perturbatoare care slăbesc semnalul WLAN (de ex., alți participanți la comunicație, diferențele de altitudine)</li> <li>• Activați router-ul WLAN</li> <li>• Pe router, activați funcția WLAN</li> <li>• Dacă router-ul nu mai este disponibil sau dacă este defect, resetați setările de rețea ale FM-Master WLAN, pentru a-l putea comanda direct în mod Access-Point (→ Resetarea setărilor de rețea)</li> <li>• Conectați FM-Master WLAN cu un alt router (→ Realizarea conexiunii prin intermediul router-ului WLAN)</li> </ul>
LED-ul roșu clipește	Eroare internă	<ul style="list-style-type: none"> <li>• Detașați de la alimentarea electrică, așteptați 10 secunde, restabiliți alimentarea electrică</li> <li>• Resetați FM-Master WLAN la setarea din fabrică</li> </ul>
Aparatul nu pornește, LED-ul roșu se aprinde intermitent	Nu a fost găsit niciun Firmware	Porniți manual modul Actualizare firmware (→ Pornire manuală a modului Firmware-update)

## 8.2 Pornire manuală a modului Firmware-update

Procedați după cum urmează:

I

1. Detașați de la alimentarea electrică.
2. Scoateți bușonul.
3. Introduceți știftul service în deschizătura dintre cele două prize de sus până când se face simțită o rezistență. Tasta Reset a fost atinsă.
4. Mențineți apăsată tasta Reset.
5. Restabiliți alimentarea electrică în timp ce apăsați tasta Reset.
6. După aprox. 2 secunde, eliberați tasta Reset.
  - FM-Master WLAN este în modul Actualizare firmware, dacă LED-ul galben clipește.
7. Cu Smartphone-ul/tableta, realizați o conexiune WLAN cu WLAN OASE\_UPDATE\_XXXXXX.
8. Porniți actualizarea Firmware prin App. (→ Actualizați Firmware)
9. Introduceți bușonul.

## 9 Curățarea și întreținerea



**ATENȚIE!** Tensiune electrică periculoasă!

**Posibile urmări:** Deces sau vătămări grave.

**Măsuri de protecție:** Înainte de începerea lucrărilor, deconectați aparatul de la rețea.

### 9.1 Curățați aparatul

Curățați aparatul cu o cârpă moale, curată și uscată. Nu utilizați în niciun caz soluții agresive de curățare sau soluții chimice, deoarece acestea pot ataca carcasa sau pot afecta funcționarea.

### 9.2 Înlocuiți siguranța

Graduatorul este asigurat printr-o siguranță de precizie.

Condiția necesară:

- Fișele de rețea ale aparatelor racordate sunt scoase.

Procedați după cum urmează:

J

1. Scoateți bușonul.
2. Rotiți cu șurubelnița suportul siguranței un sfert de rotație spre stânga apăsând ușor (închizător tip baionetă).
3. Scoateți suportul siguranței cu siguranța de precizie.
4. Înlocuiți siguranța de precizie.  
Tipul: → Date tehnice
5. Introduceți din nou prin rotire suportul siguranței.
6. Introduceți bușonul.

## 10 Consumabile

Următoarele componente sunt piese supuse uzurii și nu fac obiectul garanției:

- Siguranță de precizie graduator

## 11 Îndepărtarea deșeurilor



### INDICAȚIE

Nu este permisă eliminarea ca deșeu menajer a acestui aparat.

- Faceți aparatul inutilizabil prin tăierea cablului de alimentare și eliminați-l prin sistemul de preluare prevăzut pentru aceasta.

## Съдържание

1	Инструкции към настоящото упътване за употреба .....	457
1.1	Символите в това упътване .....	457
1.1.1	Предупредителни указания .....	457
1.1.2	Други указания .....	457
2	Размер на доставката .....	457
3	Описание на продукта .....	457
3.1	Употреба по предназначение .....	458
4	Указания за безопасност .....	458
4.1	Рискове, породени от комбинацията между вода и електричество .....	458
4.2	Електрическо свързване .....	458
4.3	Безопасна работа .....	459
5	Монтаж и свързване .....	459
5.1	Свързване на антената .....	459
5.2	Инсталиране на уреда .....	459
5.3	Свързване на електрозахранването .....	459
5.4	Свържете DMX-свързващия кабел .....	460
5.5	Свържете уреди към разпределителя на електрозахранването .....	460
6	Въвеждане в експлоатация .....	460
6.1	Показание на работното състояние .....	461
6.2	Инсталиране на приложението .....	461
6.3	Осъществяване на връзка чрез WLAN рутер .....	461
6.4	Осъществяване на директна WLAN връзка .....	462
7	Обслужване .....	463
7.1	Преглед на екрана "Home" .....	463
7.2	Адаптиране на символа за контактната кутия .....	464
7.3	Управление на уреда с ръчен предавател .....	465
7.4	Управление на помпата на DMX-извода .....	466
7.5	Обзор на екрана "Таймер" .....	467
7.6	Прибавяне на таймер .....	468
7.7	Промяна/изтриване на таймера .....	468
7.8	Обзор Екран "Моите уреди" .....	469
7.9	Прибавяне на уред .....	470
7.10	Отстраняване на уреда .....	471
7.11	Обзор на екрана „Settings“ .....	472
7.12	Осъществяване на връзка към WLAN рутера чрез WPS .....	473
7.13	Ръчно осъществяване на връзка към WLAN рутера .....	473
7.14	Промяна на името на мрежата .....	474
7.15	Промяна на WLAN-парола .....	474
7.16	Актуализиране на системното време .....	474
7.17	Актуализиране на .....	475
7.18	Показание на информация за уредите .....	475
7.19	Нулиране на мрежовите настройки .....	476
7.20	Възстановяване на фабричните настройки .....	476
8	Отстраняване на повреди .....	477
8.1	Таблица с повреди .....	477
8.2	Ръчно стартиране на Firmware-update-режима .....	478
9	Почистване и поддръжка .....	479
9.1	Почистете уреда .....	479
9.2	Сменете предпазителя .....	479
10	Бързо износващи се части .....	479
11	Изхвърляне .....	479

Технически данни.....	555
Символи върху уреда .....	<b>557</b>
Резервни части.....	558



## Превод на оригиналното упътване за употреба

Версия на ръководството за употреба: 1.1

### 1 Инструкции към настоящото упътване за употреба

Добре дошли в OASE Living Water. С покупката на продукта **GA InScenio FM Master WLAN** Вие направихте добър избор.

Преди първото използване на уреда внимателно прочетете Ръководството и се запознайте с уреда. Всички работи по и с този уред трябва да се изпълняват в съответствие с настоящето ръководство. Непременно спазвайте инструкциите за безопасност за правилното и безопасно ползване. Грижливо съхранете това ръководство. При смяна на собственика, моля, предайте и ръководството.

#### 1.1 Символите в това упътване

##### 1.1.1 Предупредителни указания

Предупредителните указания в това ръководство са класифицирани със сигнални думи, които показват степента на опасността.



#### ПРЕДУПРЕЖДЕНИЕ

- Обозначава възможна опасна ситуация.
- При несъблюдаване последствията могат да бъдат смърт или тежко нараняване.



#### УКАЗАНИЕ

Информация, която служи за по-доброто разбиране.

##### 1.1.2 Други указания

A Препратка към фигура, напр. фигура А.

→ Препратка към друга глава.

### 2 Размер на доставката

A	Брой	Описание
1	1	InScenio FM-Master WLAN
2	1	Предпазен капак
3	1	Заземителен прът
4	1	WLAN-антена
5	1	Сервизен щифт, за връщане към фабрична настройка

### 3 Описание на продукта

FM-Master WLAN е градинска контактна кутия с интегрирана WLAN-техника за свързване. Свързаните уреди се управляват чрез смартфон или таблет и FM-Master App /приложение/.

Характеристики:

- Четири превключваеми контактни кутии, от които едната е с регулиране на яркостта.
- Всяка контактна кутия с интегриран таймер може да се управлява 24 часа.
- Допълнително могат да се интегрират до 10 дистанционно управляеми OASE-уреди и да се управляват чрез App /приложението/.
- Допълнителен DMX/RDM-извод за управлението на OASE-крайни уреди с възможност за свързване с градинска шина като напр. AquaMax Eco Expert.
- Капак като защита срещу водни пръски дава възможност за целогодишна употреба.

### 3.1 Употреба по предназначение

GA InScenio FM Master WLAN да се използва само както следва:

- Експлоатация само като разпределител на електрозахранване за подходящи OASE-продукти.
- Експлоатация само с вода при околна температура от -20 °C ... +45 °C.
- Експлоатация при спазване на техническите данни.

За GA InScenio FM Master WLAN важат следните ограничения:

- Не свързвайте уреди, от които може да има опасност за хора или предмети и които трябва да се изключат незабавно в случай на авария.
- Не използвайте в или под вода.

## 4 Указания за безопасност

От този уред могат да произтекат опасности за хората и имуществото, ако същият се използва неправилно, респ. не по предназначение или ако не се спазват указанията за безопасност.

Този уред може да се използва от деца от 8 -годишна възраст и нагоре, както и от хора с намалени физически, сензорни или умствени възможности или такива, които нямат опит и познания, само ако са наблюдавани или инструктирани за безопасната употреба и разбират произтичащите от това опасности.

Децата не играят с уреда.

Почистването и поддръжката не трябва да се извършват от деца без надзор.

### 4.1 Рискове, породени от комбинацията между вода и електричество

- Комбинацията от вода и електричество може да доведе при неправилно свързване към захранването или при неправилна работа с уреда до сериозни наранявания от токов удар.
- Преди да бъркате във водата винаги изключвайте от напрежение всички намиращи се във водата уреди.

### 4.2 Електрическо свързване

- Електрическите инсталации трябва да отговарят на националните разпоредби за изграждане и могат да се правят само от електротехник.
- Дадено лице се счита за електротехник, ако е квалифицирано и упълномощено въз основа на своето професионално образование, познания и опит да оценява и извършва възложената му работа. Работата като специалист обхваща също разпознаването на възможни опасности и спазването на действащите регионални и национални стандарти, предписания и разпоредби.
- При въпроси и проблеми се обръщайте към електроспециалист.
- Свързването на уреда е разрешено само тогава, когато електрическите данни на уреда и токовото захранване съвпадат. Данните за уреда се намират върху заводската табела на уреда, върху опаковката или в настоящото ръководство.
- Уредът трябва да е обезопасен със защитно съоръжение за ток на утечка с номинален ток на утечка от максимум 30 mA.
- Удължаващи кабели и токови разпределители (напр. многогнездови контакти) трябва да са подходящи за използване на открито (защитени от пръски вода).
- Защитете от влагата контактните съединения.

### 4.3 Безопасна работа

- Работата на уреда се разрешава само със сложен защитен капак. По този начин са защитени връзките и щепселите от дъжд и водни пръски.
- Уредът, връзките и щепселите не са водонепропускливи и не трябва да се полагат респ. монтират във водата.
- При дефектни електрически проводници или дефектен корпус уредът не бива да се използва.
- Не носете, съответно не теглете уреда за захранващия кабел.
- Полагайте проводниците така, че да са предпазени от повреди и обърнете внимание на това, никой да не може да се спъне в тях.
- Отваряйте корпуса на уреда или на принадлежащите му части, само ако това се изисква изрично в ръководството.
- Извършвайте само работи по уреда, които са описани в това ръководство. Ако проблемите не могат да се отстранят, обърнете се към упълномощен филиал на клиентската служба или при съмнения към производителя.
- Използвайте само оригинални резервни части и оригинални аксесоари за уреда.
- Никога не извършвайте технически промени по уреда.

## 5 Монтаж и свързване



**ВНИМАНИЕ!** Опасно електрическо напрежение.  
**Възможни последствия:** Смърт или тежки наранявания.

**Предпазни мерки:**

- Работете с уреда само със сложен защитен капак.
- Монтирайте уреда като избегнете всяка опасност от наводнение на разстояние минимум 2 m от водата.

### 5.1 Свързване на антената

Процедирайте по следния начин:

C

1. Махнете талпите и завинтете антената.
2. Нивелирайте антената.

### 5.2 Инсталиране на уреда

Процедирайте по следния начин:

B

- Поставете уреда на най-малко 2 m разстояние от края на езерото.
- Не излагайте уреда на директно слънчево облъчване.

D

1. Свалете защитния капак от уреда.
2. Забийте заземителния прът до около  $\frac{3}{4}$  от неговата дължина в земята.
3. Нахлузете уреда върху пръта.
4. Забийте заземителния прът в пода с цялата му дължина като го натискате с уреда.
5. Проверете устойчивостта.

### 5.3 Свързване на електрозахранването

Процедирайте по следния начин:

E

Вариант на уреда с щепсел за електрозахранване:

- Избутайте куплунга на електрозахранващия кабел върху щепсела на уреда.

F

Вариант на уреда с електрозахранващ кабел:

- Свържете уреда към електрическата мрежа.
  - Работи по електрическата мрежа трябва да се извършват само от електротехник.
  - Спазвайте разпределението на изводите на маркировката на електрозахранващия кабел.
  - Поставете на жилата на кабела накрайници.

#### 5.4 Свържете DMX-свързващия кабел

Процедирайте по следния начин:

G

1. Свалете предпазната капачка на уреда.
2. Съединете щекера на свързващия кабел и го осигурете с двата винта (макс. 2,0 Nm).
  - Гуменото уплътнение трябва да е чисто и да пасва точно.
  - Подменяйте повредено гумено уплътнение.

#### 5.5 Свържете уреди към разпределителя на електрозахранването

- Не свързвайте InScenio-контролери или променящи мястото контактни кутии с няколко гнезда към уреда.

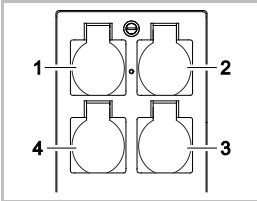

- 1 Контактна кутия 1, превключваема (макс. 10 A / 2000 W)
- 2 Контактна кутия 2, превключваема (макс. 10 A / 2000 W)
- 3 Контактна кутия 3, превключваема (макс. 10 A / 2000 W)
- 4 Контактна кутия 4, превключваема и с регулиране на яркостта (40 W ... 320 W)

**Забележка:** Не надвишавайте пълното натоварване на уреда от 16 A / 3600 W!

Процедирайте по следния начин:

1. Изберете подходяща контактна кутия (виж схемата горе) и поставете щепсела на уреда в контактната кутия.
  - Проверете, дали Вашият уред OASE може да се свърже към тази контактна кутия. За целта прочетете ръководството за употреба на уреда, който трябва да бъде свързан.
  - По принцип: Уреди, които се захранват с електричество от трансформатор, не трябва да се свързват към контактни кутии с намаляване на яркостта!

H

2. Поставете защитния капак.

## 6 Въвеждане в експлоатация

Управлението се извършва чрез приложението „Oase FM-Master“ на смартфона/таблета. Пускането в експлоатация се извършва в тази последователност:

- Инсталирайте приложението „OASE-FM-Master“. (→ Инсталиране на приложението)
- Свържете FM-Master WLAN към електрическата мрежа.
- Активирайте WLAN връзката.

Смартфонът/таблетът може да се свърже по два начина с FM-Master WLAN:

- Смартфонът/таблетът и FM-Master WLAN са свързани чрез наличен WLAN рутер. (→ Осъществяване на връзка чрез WLAN рутер)
- Смартфонът/таблетът и FM-Master WLAN са свързани директно чрез WLAN. (→ Realizarea conexiunii directe WLAN)



### УКАЗАНИЕ

Светодиодът на FM-Master WLAN показва съответното работно състояние. (→ Показание на работното състояние)

### 6.1 Показание на работното състояние

A

Светодиодът показва работното състояние на FM-Master WLAN .

- Помощ при повреди или грешно поведение: (→ Таблица с повреди)

Цвят на светодиода	Статус на светодиода	Описание
–	Изкл.	FM-Master WLAN е изключен
Зелено	Свети	FM-Master WLAN е готов за работа или чрез режима Access-Point е свързан със смартфона/таблета
	Мига бързо	WPS е активиран, FM-Master WLAN чака за данните за достъп на рутера
	Мига бавно (2 секунди вкл., 1 секунда изкл.)	FM-Master WLAN е свързан чрез рутера със смартфона/таблета
Жълт	Свети	FM-Master WLAN стартира
	Мига бързо	FM-Master WLAN в режим Firmware Update
	Мига бавно (2 секунди вкл., 1 секунда изкл.)	FM-Master WLAN търси връзка с рутера
Червен	Мига	Грешки Помощ за отстраняване: <ul style="list-style-type: none"> <li>• Изключете електрозахранването, изчакайте 10 секунди, възстановете електрозахранването</li> <li>• Върнете FM-Master WLAN към фабрична настройка (→ Възстановяване на фабричните настройки)</li> <li>• Извършете обновяване на Firmware (→ Актуализиране на)</li> </ul>

### 6.2 Инсталиране на приложението

iOS

Android

Постъпете по следния начин:



1. Отворете Google Play или App Store.



2. „Oase FM-Master“ намерете и инсталирайте App /приложението/.
  - Следвайте инструкциите по време на инсталацията.
3. Потвърдете въпросите за достъпа до данните на уреда.
  - След като се разреши достъпа, могат да се създадат индивидуални продуктови снимки за обозначаването на контактните кутии.
  - Въпросите се задават по време на инсталацията (Android) или при изпълнението на App (iOS).

След успешна инсталация App /приложението/ се появява на дисплея.

### 6.3 Осъществяване на връзка чрез WLAN рутер

Предпоставка:

- Обхватът на WLAN между рутера и FM-Master WLAN е не повече от 80 m, без източници на смущения и при добра видимост.
- На WLAN рутера е настроен WLAN стандартът 802.11b. FM-Master WLAN поддържа само този стандарт.

Връзката може да се осъществи чрез три различни метода:

- Свързване с натискане на бутон чрез WPS
- Свързване през приложението „Oase FM-Master“ чрез WPS (→ Осъществяване на връзка към WLAN рутера чрез WPS)
- Ръчно свързване през приложението „Oase FM-Master“ (→ Ръчно осъществяване на връзка към WLAN рутера)

#### Свързване с натискане на бутон чрез WPS

С WPS (Wi-Fi Protected Setup) се осъществява сигурна връзка с натискане на бутон съответно на WLAN рутера и на FM-Master WLAN.

- Отпада въвеждането на SSID и паролата.
- WLAN рутерът трябва да поддържа WPS.

Процедирайте по следния начин:

На рутера:

1. натиснете бутона WPS на рутера, за да активирате WPS.
  - Спазвайте данните в ръководството за употреба на рутера.
  - WPS е активен само за ограничено време. През това време активирайте WPS на FM-Master WLAN.

I

На FM-Master WLAN:

2. Поставете щифта за техническо обслужване в отвора между двете горни контактни кутии, докато се усети съпротивление. Достигнат е Reset-бутон.
3. Натиснете кратко бутона Reset (макс. 2 секунди), за да активирате WPS.
  - Светодиодът свети в зелено и мига бързо.
  - WPS остава активен около 2 минути.
  - Връзката е осъществена, когато светодиодът мига бавно (2 секунди вкл., 1 секунда изкл.).

На смартфона/таблета:

4. Осъществете връзка към WLAN рутера.
5. Стартирайте приложението „Oase FM-Master“.

#### 6.4 Осъществяване на директна WLAN връзка

Обхватът на WLAN връзката между смартфона/таблета и FM-Master може да е до 80 m без източници на смущения и добра видимост.

- Името на мрежата (SSID) ① и стандартната парола ② се намират на стикера до фирмената табелка с типа на уреда FM-Master WLAN.
- Връзката е кодирана и защитена с парола.
  - Препоръка: Променете паролата при първото пускане в експлоатация, за да предотвратите неразрешен достъп до FM-Master WLAN.
- Последните шест цифри на името на мрежата (SSID) „Oase FM-Master <xxxxxx>“ са специфични за уреда и са зададени фиксирано.
- FM-Master WLAN има във фабричната настройка паролата „oase1234“. От съображения за сигурност паролата трябва да се промени след пускането в експлоатация.



Използваните символи може да се различават от символите на смартфона/таблета.

iOS

Android

Постъпете по следния начин:



1. Отворете Настройки.

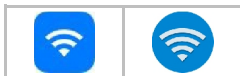

2. Изберете и активирайте WLAN/WiFi.
3. От списъка с мрежи изберете желаната връзка към мрежа „Oase FM-Master <xxxxxx>“.

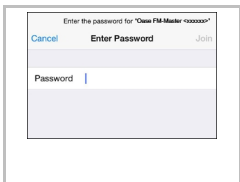

4. Въведете парола и изберете „Свързване“.
  - Връзката с FM-Master WLAN се активира.
  - При успешна връзка под името на мрежата се появява „Свързан“ (Android) или „✓“ (iOS).
  - Другите WLAN-връзки са деактивирани.
5. Стартирайте „Oase FM-Master“ App /приложението/.
  - App /приложението/ избира автоматично езика на операционната система. Ако App /приложението/ не поддържа езика, се настройва английски.

# 7 Обслужване

## 7.1 Преглед на екрана "Home"



Екран "Home"



FMR0015

- 1
  - 
  - Включване/изключване на контактната кутия
    - Натиснете символа, за да включите или изключите контактната кутия.
    - Прибавете снимка към символа (→ Адаптиране на символа за контактната кутия)
- 2
  - 
  - Избор на предишна/следваща страница
    - Натиснете символа, за да изберете страницата.
- 3
  - 
  - Активирание/деактивирание на таймера
    - Натиснете символа, за да активирате или деактивирате таймера за четирите контактни кутии.
- 4
  - 
  - Екран "Home"
    - Натиснете символа, за да изберете екрана.
    - Чрез този екран се управлява свързания уред.
  - 
  - Екран "Таймер"
    - Натиснете символа, за да изберете екрана.
    - Управлявайте контактните кутии с интегрирания таймер за 24 часа.
  - 
  - Екран "Моите уреди"
    - Натиснете символа, за да изберете екрана.
    - Присъединяване и конфигуриране на дистанционно управляеми OASE-уреди.
  - 
  - Екран „Settings“
    - Натиснете символа, за да изберете екрана.
    - Показание на информация за уредите
    - Осъществяване връзка с уреда директно (Access Point) или чрез WLAN рутер (Router).
    - Промяна на името на мрежата (SSID) и паролата.
    - Актуализиране на Firmware.
- 5
  - 
  - Състояние на WLAN-връзката
    - ONLINE: Смартфонът/таблетът е свързан с FM-Master WLAN .
    - OFFLINE: Смартфонът/таблетът не е свързан с FM-Master WLAN .

6

Системно време на FM-Master WLAN.

- Системното време може да се актуализира с часа на управляващото устройство. (→ Актуализиране на системното време)

7



Намаляване на яркостта на свързания уред долу в ляво

- Докоснете бутона на регулатора и избутайте, за да намалите яркостта на свързания уред.
- Натиснете върха на стрелката, за да намалите на степени яркостта на свързания уред.
- Функцията е налична за OASE-уреди с регулиране на яркостта.

## 7.2 Адаптиране на символа за контактната кутия



Екран "Home"

Символите за включване на контактните кутии могат да се оформят индивидуално със снимки.



- 1 Символ за включване на контактната кутия

### iOS

Процедирайте по следния начин:

1. Докоснете символа и го задръжте натиснат 2 секунди.
  - Отваря се диалогово поле за избор.
2. Избор на снимка от библиотеката, снимане с интегрираната камера или изтриване.

### Android

Процедирайте по следния начин:

1. Докоснете символа и го задръжте натиснат 2 секунди.
  - Отваря се диалогово поле за избор на камера.
2. Снимайте обекта с интегрираната камера.
  - Снимката се вмъква автоматично в символа.

FMR0019



### 7.3 Управление на уреда с ръчен предавател



#### Екран "Home"

При няколко прибавени уреди натиснете  $\gg$  или  $\ll$ , докато се покаже страницата с желания уред. Алтернативно: Изтрийте на екрана надясно или наляво.

- Името на продукта OASE се показва на екрана горе вляво.
- Прибавеният уред може да се обозначи еднозначно с индивидуално име. (→ Прибавяне на уред)



FMR0020

#### 1 Виртуален ръчен предавател

- Виртуалният ръчен предавател е идентичен с физическия ръчен предавател.
- Към един прибавен уред могат да се присъединят няколко виртуални или физически ръчни предаватели.
- Няколко еднакви уреди могат да се управляват заедно с един виртуален ръчен предавател. За тази цел виртуалният ръчен предавател трябва да бъде програмиран/обучен за всеки уред.
  - Програмирането/обучаването на ръчния предавател е описано в ръководството за употреба.

Процедирайте по следния начин:

1. Натиснете бутона на виртуалния ръчен предавател респ. докоснете бутона и го задръжте.
  - Червен светодиод сигнализира, че функцията се извършва.
  - Функцията на бутоните е описана в ръководството за употреба на прибавения уред.

## 7.4 Управление на помпата на DMX-извода



### Екран "Home"

При няколко прибавени уреди натиснете  $\gg$  или  $\ll$ , докато се покаже страницата с желания уред. Алтернативно: Изтрийте на екрана надясно или наляво.

- Името на продукта OASE се показва на екрана горе вляво.
- Прибавеният уред може да се обозначи еднозначно с индивидуално име. (→ Прибавяне на уред)

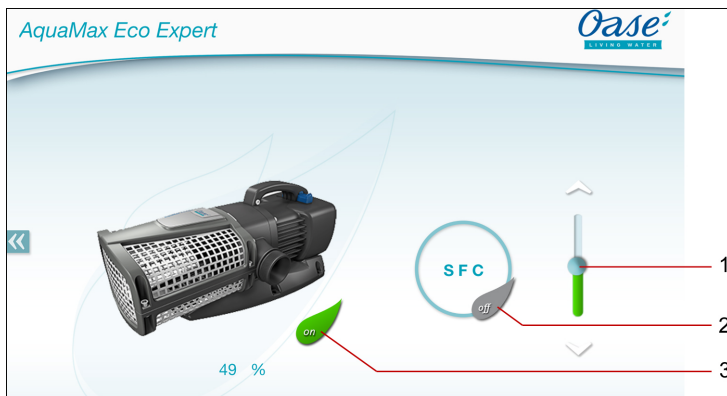

FMR0018

- 1 **Настройка на оборотите**
  - Докоснете бутона на регулатора и избутайте, за да намалите оборотите на помпата.
  - Натиснете върха на стрелката, за да настроите на степени оборотите.
  - При включена SFC-функция е деактивирана настройката на оборотите (посивяващ символ).
- 2 **Включване/изключване на SFC-функцията**
  - Натиснете символа, за да включите или изключите SFC-функцията.
  - SFC-функцията е описана в ръководството за употреба на помпата.
- 3 **Включване/изключване на помпата**
  - Натиснете символа, за да включите или изключите помпата.



## 7.5 Обзор на екрана "Таймер"

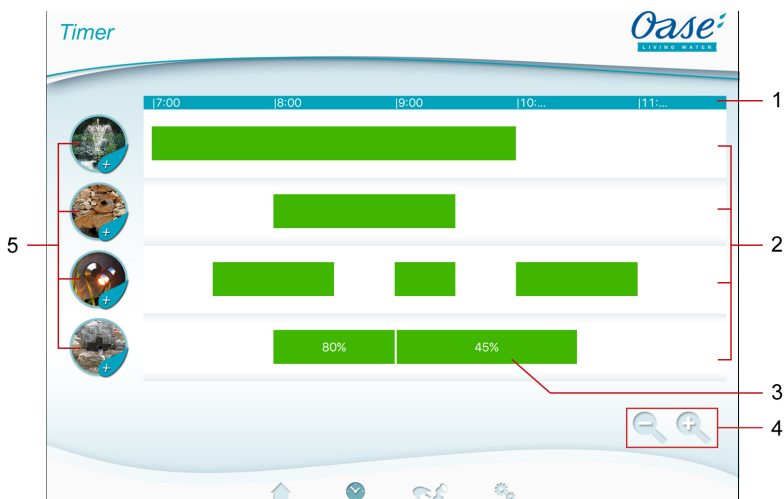

### Екран "Таймер"



FMR0023

- 1 24-часова скала (0:00 часа ... 24:00 часа)
- 2 Ос на времето за изобразяване на програмирания таймер
  - Към всяка контактна кутия има разпределена по една ос на времето.
  - Програмираните таймери се изобразяват като зелени колони на оста на времето.
  - Изображението се адаптира с Touch-жестове в зоната на оста на времето:
    - Плъзнете надясно или наляво, за да се покажат другите часове.
    - Разширете осите на времето с разтваряне на пръстите.
    - Свийте осите на времето със свиване на пръстите.
- 3 Програмиран таймер
  - Зелената колона показва периода от време, през който е включена контактната кутия.
  - Времето за включване и изключване може да се отчете на 24-часовата скала.
  - При контактната кутия с димер допълнително се показва настроената стойност в проценти на димера.
- 4 Помощ при обработката при малки екрани:
  -  Touch-символ
    - Свиване на осите на времето.
  -  Touch-символ
    - Разширяване на осите на времето.
- 5 Touch-символ на контактната кутия
  - Докоснете Touch-символа, за да програмирате нов таймер.

## 7.6 Прибавяне на таймер



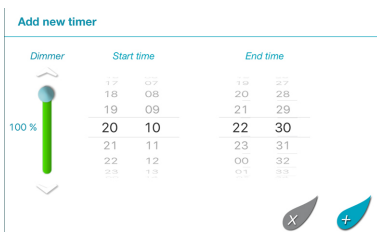

### Екран "Таймер"



FMR0024

Процедирайте по следния начин:

- Изберете на Touch-символа желаната контактна кутия или докоснете свободна зона на оста на времето и задръжте.
    - Показва се нов таймер.
  - Плъзнете вертикално чрез съответното колело с числа докато се настрои желаното време за старт и край.
  - При контактната кутия с димер допълнително настройте стойност в проценти.
  - Натиснете , за да прибавите таймера.
    - Таймерът се показва на оста на времето.
- За да прекратите процеса, натиснете .

## 7.7 Промяна/изтриване на таймера



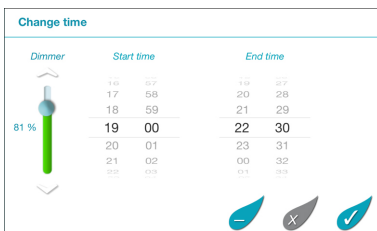

### Екран "Таймер"



FMR0025

### Промяна на таймера

Процедирайте по следния начин:

- Докоснете желания таймер и задръжте.
    - Показва се таймера.
  - Плъзнете вертикално чрез съответното колело с числа, за да настроите желаното време за старт и край.
  - При контактната кутия с димер допълнително настройте желаната стойност в проценти.
  - Запаметяване на настройките:
  - Натиснете , за да запаметите настройките.
    - Таймерът се показва на оста на времето.
- За да прекратите процеса, натиснете .

### Изтриване на таймера

Процедирайте по следния начин:

1. Докоснете желанния таймер и задръжте.
  - Показва се таймера.
2. Натиснете  , за да изтриете програмирания таймер.
  - Показва се запитване, дали да се изтрие само този таймер или всички програмирани таймери на контактната кутия.
3. Натиснете на желаната команда.
  - Таймерът респ. всички таймери се изтриват.

## 7.8 Обзор Екран "Моите уреди"



### Екран "Моите уреди"

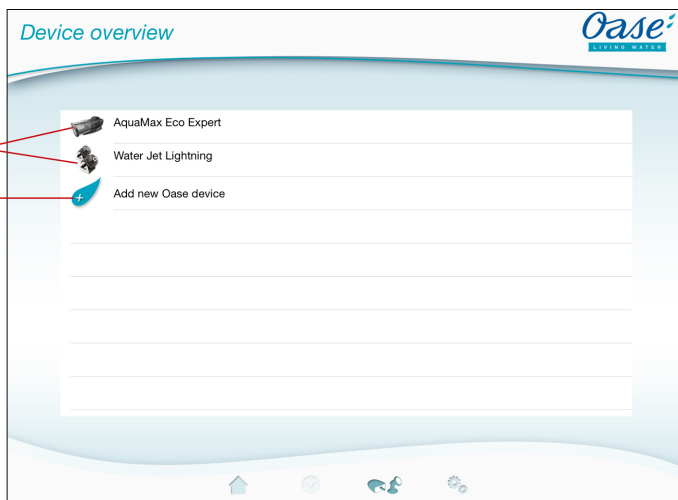

FMR0016

- 1 Вече прибавени уреди
- 2 Прибавяне на нов уред

## 7.9 Прибавяне на уред





### Екран "Моите уреди"

Към FM-Master WLAN могат да бъдат прибавени максимално десет уреда.



#### iOS

Процедирайте по следния начин:

1. Натиснете , за да отворите списъка с наличните уреди OASE.
2. Натиснете уред в списъка, за да изберете уреда.
3. Натиснете , за да прибавите уреда.
  - При уред с ръчен предавател се показва запитване за програмиране/обучаване.
4. Натиснете на уреда бутона за програмиране/обучение и след това потвърдете запитването с "ОК".
  - Бутонът за програмиране/обучение е описан в ръководството за употреба на уреда.
  - Ръчният предавател е програмиран/обучен
  - Уредът е прибавен.
5. За да дадете на прибавения уред име, преминете към обзор на уреда.
6. На обзор на уреда натиснете желаните имена.
  - Отваря се диалогово поле.
7. Въведете име на уреда и потвърдете с "ОК".
  - Името на уреда е запазено.

#### Android

Процедирайте по следния начин:

1. Натиснете , за да отворите списъка с наличните уреди OASE.
2. Натиснете уред в списъка, за да изберете уреда.
3. Натиснете , за да прибавите уреда.
4. Потвърдете запитването:
5. Въведете име на уреда и потвърдете с "ОК".
  - При уред с ръчен предавател се показва запитване за програмиране/обучаване.
6. При уред с ръчен предавател натиснете на уреда бутона за програмиране/обучаване и след това потвърдете запитването с "ОК".
  - Ръчният предавател е програмиран/обучен
  - Уредът е прибавен.
  - Името на уреда е запазено.



#### УКАЗАНИЕ

При виртуален ръчен предавател името на уреда може да съдържа и описания на бутоните. Пример при FM-Master 3:

- „Биеозеро - 1:Светлина 2:Скимер 3:Водопад“



#### УКАЗАНИЕ

Виртуалният ръчен предавател на екрана "Home" може да бъде програмиран/обучен и след прибавянето на уреда.

- За програмирането/обучаването се натиска съответния бутон на виртуалния ръчен предавател.
- Програмирането/обучаването на ръчния предавател е описано в ръководството за употреба.

## 7.10 Отстраняване на уреда



### Екран "Моите уреди"

#### iOS

Процедирайте по следния начин:

1. Натиснете реда с уреда, който трябва да се изтрие, задръжте и издърпайте наляво.

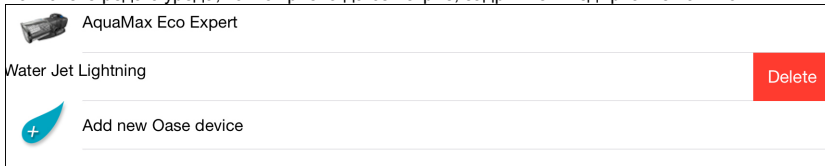

2. Натиснете на "Изтриване".
  - Уредът е отстранен.

#### Android

Процедирайте по следния начин:

1. На реда с уреда, който трябва да се изтрие, натиснете .
2. Потвърдете следното запитване с "ОК".
  - Уредът е отстранен.

## 7.11 Обзор на екрана „Settings“



## Екран „Settings“

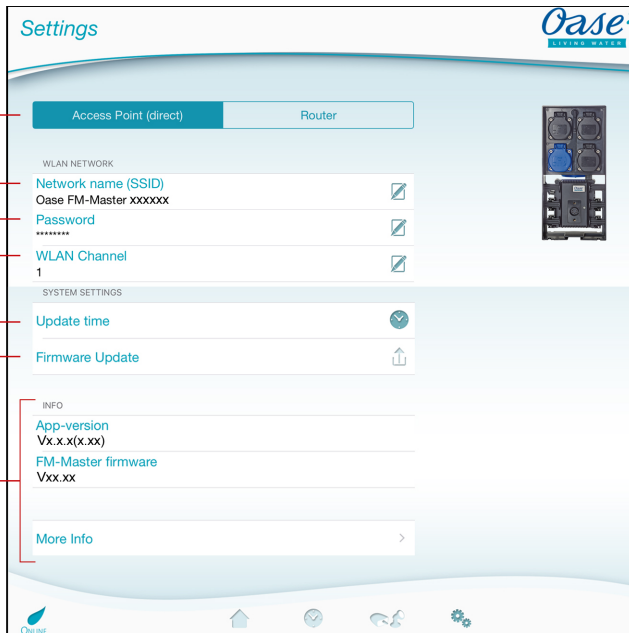

FMR0021

## 1 Изберете WLAN връзка

- Чрез клавиша **Access Point (direct)** се стартира FM-Master WLAN в режим Access-Point. В този режим смартфонът/таблетът се свързва чрез WLAN „Oase FM-Master <xxxxxx>“ директно с FM-Master WLAN. (→ Осъществяване на директна WLAN връзка)
- Чрез клавиша **Router** се стартира FM-Master WLAN в режим Router. В този режим FM-Master WLAN директно е свързан с наличния WLAN на рутера. За управлението смартфонът/таблетът трябва да е свързан с тази мрежа. (→ Осъществяване на връзка към WLAN рутера чрез WPS) (→ Ръчно осъществяване на връзка към WLAN рутера)



## 2 Име на мрежата (SSID)

- Регистър „Access Point (директно)“
  - Уредът предоставя безжична мрежа (WLAN) под зададеното име на мрежата, с която смартфонът/таблетът е директно свързан.
  - Името на мрежата във фабричната настройка се намира на FM-Master WLAN на стикера до фирмената табелка с типа на уреда. (→ Осъществяване на директна WLAN връзка)
  - Чрез Touch-символа  се променя името на мрежата. Последните шест знака "xxxxxx" са специфични за уреда и са зададени фиксирано. (→ Промяна на името на мрежата)
- Регистър „Router“
  - Индикация на WLAN, с който е свързан FM-Master WLAN.

## 3 Парола

- Паролата „oase1234“ на фабричната настройка се намира на FM-Master WLAN, на стикера до фирмената табелка с типа на уреда. (→ Въвеждане в експлоатация)
- Чрез Touch символа  се променя WLAN паролата на директната WLAN връзка (Access Point). (→ Промяна на WLAN-парола)



- 4 WLAN канал
  - Ако настроеният канал е натоварен чрез други безжични устройства, съществува възможност за отклоняване към друг канал.
  - Смущения на WLAN връзката могат евентуално да се отстранят чрез избирането на друг канал.
  - Налично е само в режим Access-Point.
- 5 Актуализиране на часа
  - Чрез Touch-символа  се актуализира системното време на FM-Master WLAN с часа на управляващото устройство. (→ Актуализиране на системното време)
- 6 Актуализиране на Firmware
  - Чрез Touch символа  се актуализира Firmware. (→ Актуализиране на)
- 7 Показание на информацията за уреда. (→ Актуализиране на)

## 7.12 Осъществяване на връзка към WLAN рутера чрез WPS



### Екран „Settings“

Предпоставка:

- Смартфонът/таблетът е директно свързан (Access Point) с FM-Master WLAN. (→ Осъществяване на директна WLAN връзка)
- На WLAN рутера е настроен WLAN стандартът 802.11b. FM-Master WLAN поддържа само този стандарт.

Процедирайте по следния начин:

1. Натиснете .
2. Във въпроса изберете „WPS“.
  - WPS е активиран. В рамките на 2 минути активирайте WPS на WLAN рутера. При нужда прочетете ръководството на рутера.
  - Връзката е осъществена, когато светодиодът на FM-Master WLAN мига бавно зелено (2 секунди вкл., 1 секунда изкл.).
3. Смартфонът/таблетът е свързан с WLAN на рутера.
  - Сега приложението може да се свърже чрез рутера с FM-Master WLAN.

## 7.13 Ръчно осъществяване на връзка към WLAN рутера



### Екран „Settings“

Предпоставка:

- Смартфонът/таблетът е директно свързан (Access Point) с FM-Master WLAN. (→ Осъществяване на директна WLAN връзка)
- На WLAN рутера е настроен WLAN стандартът 802.11b. FM-Master WLAN поддържа само този стандарт.

Процедирайте по следния начин:

1. Натиснете .
2. Във въпроса изберете „Ръчна връзка“.
3. Въведете името на мрежата (SSID) на рутера.
4. Въведете паролата на рутера и потвърдете с „OK“.
  - Изграждането на връзката се потвърждава с предупредителен сигнал.
  - Връзката е осъществена, когато светодиодът на FM-Master WLAN мига бавно зелено (2 секунди вкл., 1 секунда изкл.).
5. Смартфонът/таблетът е свързан с WLAN на рутера.
  - Сега приложението може да се свърже чрез рутера с FM-Master WLAN.

### 7.14 Промяна на името на мрежата



#### Екран „Settings“

Процедирайте по следния начин:

1. До "Име на мрежа (SSID)" натиснете .
  - Показва се запитване за легитимация.
2. Въведете валидна WLAN-парола и потвърдете с "ОК".
3. Въведете ново име на мрежа и потвърдете с "ПРОМЯНА".
  - FM-Master WLAN съобщава за успешна промяна със звук за квитиране.
  - WLAN-връзката с FM-Master WLAN се прекъсва и стартира отново.
4. Създайте WLAN-връзка с новото име на мрежа.

### 7.15 Промяна на WLAN-парола



#### Екран „Settings“

Процедирайте по следния начин:

1. До "WLAN парола" натиснете .
  - Показва се запитване за легитимация.
2. Въведете старата валидна WLAN-парола и потвърдете с "ОК".
3. Въведете новата WLAN-парола, повторете въведените данни и потвърдете с "ПРОМЯНА".
  - FM-Master WLAN съобщава за успешна промяна със звук за квитиране.
  - WLAN-връзката с FM-Master WLAN се прекъсва и стартира отново.
4. Създайте WLAN-връзка с новата парола.



#### УКАЗАНИЕ

При смартфон/таблет с андроид след промяна на паролата автентификацията може да протече с грешка, защото новата парола не се изисква автоматично. Помощ за отстраняване:

- В WLAN-настройките на смартфона/таблета изберете името на мрежата и въведете новата парола.
- Изтрийте WLAN в смартфона/таблета, изберете отново WLAN мрежата и свържете.

### 7.16 Актуализиране на системното време



#### Екран „Settings“

Процедирайте по следния начин:

1. Натиснете  до "Актуализиране на часа".
  - Touch-символът е активен, когато системното време на FM-Master WLAN е различно от часа на управляващото устройство.
  - Часът се актуализира само при активен Touch-символ.
2. Потвърдете запитването с "ОК".

## 7.17 Актуализиране на



### Екран „Settings“

При Firmware update FM-Master WLAN преминава в Firmware-update-режим и предоставя на разположение нова мрежа. За инсталацията на смартфонът/таблетът трябва да е свързан с тази мрежа.



#### УКАЗАНИЕ

Предпоставка за безгрешен Firmware update:

- Другите WLAN връзки към FM-Master WLAN са прекъснати.
- WLAN връзката има много добра сила на сигнала.
- FM Master App не се прекратява по време на Update.
- Деактивиран е режимът за пестене на енергия на смартфона/таблета.
- Батерията на смартфона/таблета е достатъчно заредена. Update продължава до 2 минути.
- Не се прекъсва електрозахранването на FM-Master WLAN.

Процедирайте по следния начин:

1. До „FM-Master Firmware“ натиснете .
  - Touch-символа се показва само, когато има наличен Update.
2. Потвърдете указанията за безгрешен Firmware update:
  - FM-Master WLAN се прехвърля в Firmware-update-режим и потвърждава смяната със звук за квитиране.
  - FM-Master WLAN предоставя на разположение мрежата „OASE\_UPDATE\_xxxxxx“.
  - Показва се указание за смяна на мрежата.
3. Смартфонът/таблетът е свързан с мрежата „OASE\_UPDATE\_xxxxxx“.
4. Преминете към екрана "Настройки" на App /приложението/ и потвърдете указаниято.
  - Update се стартира.
  - Показва се протичането на Update.
5. След успешен Update свържете смартфона/таблета с WLAN-мрежата на FM-Master WLAN.

## 7.18 Показание на информация за уредите



### Екран „Settings“

Показана информация:

- Версия на приложението на FM Master App
- Firmware версия на FM-Master WLAN

Натиснете „Допълнителна информация“, за да се покаже следната информация:

- Сериен номер на FM-Master WLAN
- Локален IP адрес
- IP адрес на FM-Master WLAN
- Натиснете [Product informations / FAQ](#), за да получите на сайта на OASE допълнителна информация за продукта и помощ при проблеми.

### 7.19 Нулиране на мрежовите настройки

Мрежовите настройки се нулират до състоянието при доставка. Запаметените записи от библиотеката с уреди и часовника прекъсвач се запазват.

Процедирайте по следния начин:

I

1. Извадете глухите пробки.
2. Поставете щифта за техническо обслужване в отвора между двете горни контактни кутии, докато се усети съпротивление. Достигнат е Reset-бутона.
3. Задръжте бутона Reset натиснат за 5 секунди.
  - В краткия интервал прозвучава предупредителен сигнал, който потвърждава изтриването на мрежовите настройки.
  - Името на мрежата (SSID) и паролата на WLAN рутера се изтриват.
  - Паролата на FM-Master WLAN е нулирана до фабрична настройка.
  - Светодиодът на FM-Master WLAN свети зелено.
  - FM-Master WLAN стартира в режима Access-Point и сега може да се свърже директно със смартфона/таблета.
4. Поставете глухите пробки.

### 7.20 Възстановяване на фабричните настройки

Прибавените уреди и индивидуални мрежови настройки се изтриват при възстановяването на фабричните настройки.

Процедирайте по следния начин:

I

1. Извадете глухите пробки.
2. Поставете щифта за техническо обслужване в отвора между двете горни контактни кутии, докато се усети съпротивление. Достигнат е Reset-бутона.
3. Задръжте бутона Reset натиснат минимум 15 секунди.
  - След 5 секунди в краткия интервал прозвучава предупредителен сигнал, а след още 10 секунди прозвучава постоянен предупредителен сигнал. След това мига светодиодът и възстановяването на фабричните настройки стартира.
  - Фабричните настройки са възстановени, когато светодиодът свети зелено.
4. Поставете глухите пробки.

## 8 Отстраняване на повреди

### 8.1 Таблица с повреди

Неизправност	Причина	Помощ за отстраняване
WLAN-връзката не се осъществява, макар че се показва името на мрежата в WLAN-настройките се	Смартфонът/таблетът не може да актуализира въведените данни за свързване с мрежата	IOS: <ul style="list-style-type: none"> <li>Изберете мрежа и натиснете <math>\Phi</math>.</li> <li>Натиснете „Игнориране на тази мрежа“, за да отстраните мрежата</li> <li>След това свържете отново с мрежата</li> </ul> Андроид: <ul style="list-style-type: none"> <li>Изберете мрежата и натиснете „Отстраняване“, за да отстраните мрежата.</li> <li>След това свържете отново с мрежата</li> </ul>
	Настроеният в рутера WLAN стандарт не е съвместим с FM-Master WLAN	FM-Master WLAN поддържа WLAN стандарта 802.11b <ul style="list-style-type: none"> <li>На рутера активирайте WLAN стандарта 802.11b (вж. ръководството за употреба на рутера)</li> </ul>
FM-Master WLAN не реагира на команди	WLAN/WiFi на смартфона/таблета е деактивиран	Активирайте WLAN/WiFi на смартфона/таблета и осъществете връзка с FM-Master WLAN
	Източници на смущение между смартфона/таблета и FM-Master WLAN	<ul style="list-style-type: none"> <li>Намалете разстоянието между смартфона/таблета и FM-Master WLAN</li> <li>Изберете друго местоположение за управление</li> <li>Създайте добра видимост между FM-Master WLAN и смартфона/таблета</li> <li>При директна WLAN връзка (Access Point) между FM-Master WLAN и смартфона/таблета изберете друг WLAN канал (<math>\rightarrow</math> Обзор на екрана „Settings“)</li> </ul>
	Прекалено голямо разстояние между смартфона/таблета и FM-Master WLAN	<ul style="list-style-type: none"> <li>Намалете разстоянието, не надвишавайте макс. обхват от 80 m</li> <li>Използвайте стандартен повторител, за да увеличите обхвата.</li> </ul>
	WLAN антената на FM-Master WLAN се е разкачила, респ. не е свързана	Свържете и затегнете WLAN антената и я насочете по посока на смартфона/таблета, респ. рутера
	WLAN антената на FM-Master WLAN не е насочена	Насочете WLAN антената по посока на смартфона/таблета, респ. рутера
	Прекъснато електрозахранване на FM-Master WLAN	Възстановете електрозахранването <ul style="list-style-type: none"> <li>Свети зелен светодиод</li> <li>Зелен светодиод мига, когато е осъществена WLAN-връзка</li> </ul>
	Дефектен приемник в FM-Master WLAN	Налага се да се свържете със сервисната служба на OASE.
Димерът не функционира	Задействал се е слаботоков предпазител <ul style="list-style-type: none"> <li>Уред, който е без регулиране на яркостта, е свързан към контактна кутия с регулиране на яркостта</li> <li>Надвишена е максимално допустимата присъединителна мощност</li> </ul>	<ul style="list-style-type: none"> <li>Сменете предпазителя (<math>\rightarrow</math> Технически данни)</li> <li>Свързвайте само подходящи уреди към контакта със затихване</li> <li>Спазвайте максимално допустимата присъединителна мощност</li> </ul>
FM-Master WLAN включва в грешен час	Системното време на FM-Master WLAN не съпада с действителния час	Актуализирайте системното време с часа на управляващото устройство. ( $\rightarrow$ Актуализиране на системното време)
Прибавеният OASE-уред с радиоуправление не реагира на команди	За 433,92-MHz-радиоуправление разстоянието до FM-Master WLAN е прекалено голямо	Намалете разстоянието между FM-Master WLAN и OASE-уред, не надвишавайте макс. обхват от 80 m
Прибавеният DMX-уред не реагира на команди	Прекъсната е шината за данни DMX-уред без електрозахранване	Проверете DMX-изводите Възстановете електрозахранването
На командата на ръчния предавател реагира няколко уреда	За един канал на FM-Master WLAN са програмирани/обучени няколко уреда	Отстранете нежелания уред <ul style="list-style-type: none"> <li>Отстраняването на уреда е описано в ръководството за употреба.</li> </ul>
Жълт светодиод мига бързо	FM-Master WLAN се намира в режим Firmware-update	FM-Master WLAN стартирайте отново (изключете електрозахранването и го включете отново) Свържете смартфона/таблета с мрежата „OASE_UPDATE_xxxxxx“ и стартирайте чрез App /приложението Firmware update

Неизправност	Причина	Помощ за отстраняване
Жълт светодиод мига бавно (2 секунди вкл., 1 секунда изкл.)	FM-Master WLAN търси WLAN връзка с рутера	<ul style="list-style-type: none"> <li>• Намалете разстоянието, не надвишавайте макс. обхват от 80 m</li> <li>• Отстранете източниците на смущения, които отслабват WLAN сигнала (напр. други безжични устройства, разлики във височината)</li> <li>• Включете WLAN рутера</li> <li>• На рутера активирайте WLAN функцията</li> <li>• Ако рутерът вече не е наличен или е дефектен, нулирайте мрежовите настройки на FM-Master WLAN, за да можете директно да го управлявате в режим Access-Point (→ Нулиране на мрежовите настройки)</li> <li>• Съвържете FM-Master WLAN с друг рутер (→ Осъществяване на връзка чрез WLAN рутер)</li> </ul>
Мига червен светодиод	Вътрешна грешка	<ul style="list-style-type: none"> <li>• Изключете електрозахранването, изчакайте 10 секунди, възстановете електрозахранването</li> <li>• FM-Master WLAN върнете към фабрична настройка</li> </ul>
Уредът не стартира, червеният светодиод мига	Не е намерен Firmware	Ръчно стартирайте на режима Firmware-update (→ Ръчно стартиране на Firmware-update-режима)

## 8.2 Ръчно стартиране на Firmware-update-режима

Процедирайте по следния начин:

I

1. Изключете електрозахранването.
2. Извадете глухите пробки.
3. Поставете щифта за техническо обслужване в отвора между двете горни контактни кутии, докато се усети съпротивление. Достигнат е Reset-бутона.
4. Задръжте бутона Reset натиснат.
5. Възстановете електрозахранването, докато е натиснат бутон Reset.
6. След около 2 секунди пуснете бутона Reset.
  - FM-Master WLAN е в режим Firmware-update, когато мига жълтият светодиод.
7. Със смартфона/таблета и осъществете WLAN връзка с WLAN OASE\_UPDATE\_XXXXXX.
8. Стартирайте Firmware update чрез приложението. (→ Актуализиране на)
9. Поставете глухите пробки.

## 9 Почистване и поддръжка



**ВНИМАНИЕ!** Опасно електрическо напрежение!

**Възможни последици:** Смърт или тежки наранявания.

**Предпазни мерки:** Преди работа по уреда, изключете уреда от електрическата мрежа.

### 9.1 Почистете уреда

Почиствайте уреда с мека, чиста и суха кърпа. В никакъв случай не използвайте агресивни почистващи препарати или химически разтвори, тъй като по този начин може да се разяде кутията или да се накърни функцията.

### 9.2 Сменете предпазителя

Димерът е безопасен чрез слаботоковия предпазител.

Предпоставка:

- Щепселите на захранващия кабел на свързаните уреди са извадени.

Процедирайте по следния начин:

J

1. Извадете глухите пробки.
2. Завъртете с отверка патрона на предпазителя с леко натискане четвърт оборота наляво (байонетен затвор).
3. Отстранете патрона със слаботоковия предпазител.
4. Сменете слаботоковия предпазител.  
Тип: → Технически данни
5. Завийте отново патрона на предпазителя.
6. Поставете глухите пробки.

## 10 Бързо износващи се части

Следните компоненти са бързо износващи се части и не подлежат на гаранционно обслужване:

- Слаботоков предпазител Димер

## 11 Изхвърляне



### УКАЗАНИЕ

Този уред не бива да се изхвърля като битов отпадък.

- Направете уреда неизползваем, отрязвайки кабела и го изхвърлете в съответния събирателен пункт.

**Зміст**

1	Вказівки до цієї інструкції з експлуатації.....	482
1.1	Символи, що використані у цій інструкції з експлуатації.....	482
1.1.1	Попереджувальні знаки.....	482
1.1.2	Подальші вказівки.....	482
2	Об'єм поставок.....	482
3	Опис виробу.....	482
3.1	Використання пристрою за призначенням.....	483
4	Інструкція з техніки безпеки.....	483
4.1	Небезпека через контакт води з електрикою.....	483
4.2	Підключення до мережі.....	483
4.3	Безпечна робота.....	484
5	Встановлення та підключення.....	484
5.1	Підключення антени.....	484
5.2	Встановлення пристрою.....	484
5.3	Підключення електроживлення.....	484
5.4	Підключення злучного жильника DMX.....	485
5.5	Приєднайте прилад до розподільника електроживлення.....	485
6	Уведення в експлуатацію.....	485
6.1	Повідомлення про робочий режим.....	486
6.2	Встановлення додатку.....	486
6.3	Встановлення підключення через Wi-Fi роутер.....	486
6.4	Встановлення прямого підключення до бездротової мережі.....	487
7	Обслуговування.....	488
7.1	Огляд екрана «Домашня сторінка».....	488
7.2	Вибір символу для штепсельної розетки.....	489
7.3	Керування приладом за допомогою ручного передавача.....	490
7.4	Керування насосом з підключенням DMX.....	491
7.5	Огляд екрана «Таймер».....	492
7.6	Додавання таймеру.....	493
7.7	Змінити/видалити таймер.....	493
7.8	Огляд екрана «Мої прилади».....	494
7.9	Додавання приладу.....	495
7.10	Видалення приладу.....	496
7.11	Огляд екрана «Налаштування».....	497
7.12	Встановлення підключення до Wi-Fi роутера за допомогою WPS.....	498
7.13	Встановлення підключення до Wi-Fi роутера в ручному режимі.....	498
7.14	Зміна імені мережі.....	499
7.15	Зміна пароля WLAN.....	499
7.16	Оновлення системного часу.....	499
7.17	Оновлення вбудованої програми.....	500
7.18	Відображення інформації про прилад.....	500
7.19	Скидання налаштувань мережі.....	501
7.20	Відновлення заводських налаштувань.....	501
8	Усунення несправностей.....	502
8.1	Таблиця несправностей.....	502
8.2	Запуск режиму оновлення вбудованої програми вручну.....	503
9	Чистка і догляд.....	504
9.1	Пристрій очистити.....	504
9.2	Замініть запобіжник.....	504
10	Деталі, що швидко зношуються.....	504
11	Утилізація.....	504



Технічні характеристики .....	555
Символи на приладі .....	<b>557</b>
Запасні частинир .....	558

## Переклад оригінального посібника з експлуатації

Версія керівництва з експлуатації: 1.1

### 1 Вказівки до цієї інструкції з експлуатації

Раді вітати вас у компанії «OASE Living Water». Придбавши дану продукцію **GA InScenio FM Master WLAN**, Ви зробили гарний вибір.

Перед першим використанням пристрою ретельно прочитайте інструкцію з експлуатації і ознайомтеся з пристроєм. Всі роботи з даним приладом та на ньому дозволяється проводити тільки при дотриманні умов цієї інструкції по експлуатації.

Обов'язково дотримуйтеся правил техніки безпеки для правильного та безпечного використання пристрою.

Ретельно зберігайте цю інструкцію з експлуатації. У випадку зміни власника передайте йому інструкцію з експлуатації.

#### 1.1 Символи, що використані у цій інструкції з експлуатації

##### 1.1.1 Попереджувальні знаки

Попереджувальні сигнали в цій інструкції класифікуються за допомогою сигнальних слів, які позначають розмір загрози.



#### ПОПЕРЕДЖЕННЯ

- Означає можливо небезпечну ситуацію.
- При недотримання може призвести до смерті або важкої травми.



#### ВКАЗІВКА

Інформація для кращого розуміння.

##### 1.1.2 Подальші вказівки

A Посилання на малюнок, наприклад малюнок А.

→ Посилання на іншу главу.

## 2 Об'єм поставок

A	Кількість	Опис
1	1	Бездротова ЛОМ InScenio FM-Master
2	1	Захисний кожух
3	1	Кронштейн
4	1	Антенна бездротової ЛОМ
5	1	Сервісний контактний вивід для повернення до заводських налаштувань

## 3 Опис виробу

FM-Master WLAN — це штепсельна розетка для саду з вбудованою технікою приєднання до бездротової ЛОМ. Під'єднаними приладами можна керувати через смартфон чи планшет із додатком FM-Master.

Характеристики:

- Чотири штепсельні розетки, що вимикаються, одна з яких регулюється.
- Кожну штепсельну розетку з вбудованим таймером можна налаштувати на 24 години..
- Додатково можна приєднувати й регулювати через додаток до 10 приладів OASE з дистанційним керуванням.
- Додатковий порт DMX/RDM для керування садовими кінцевими приладами OASE, що підключаються до шини, наприклад AquaMax Eco Expert.
- Використання кришки, що забезпечує постійний захист від бризок води.

### 3.1 Використання пристрою за призначенням

GA InScenio FM Master WLAN використовувати виключно за таким призначенням:

- Прилад призначений для використання лише в якості розподільного щита електроживлення для відповідної продукції OASE.
- Експлуатація допускається тільки за температури навколишнього середовища від  $-20\text{ }^{\circ}\text{C}$  до  $+45\text{ }^{\circ}\text{C}$ .
- Експлуатація з дотриманням технічних характеристик.

На GA InScenio FM Master WLAN поширюються такі обмеження:

- Не приєднуйте пристрої, що можуть зашкодити людям або предметам. У надзвичайній ситуації їх необхідно вимкнути.
- Не використовувати в воді або під водою.

## 4 Інструкція з техніки безпеки

Ця пристрій може бути джерелом небезпеки для людей та майна у разі неналежного його використання або використання не за призначенням чи недотримання правил техніки безпеки.

Діти від 8 років і старше, а також люди з обмеженими фізичними, сенсорними чи психічними можливостями або люди з невеликим досвідом та об'ємом знань можуть користуватись цим приладом, якщо вони при цьому знаходяться під контролем або отримали інструкції по безпечному поводженні з приладом, з повним розумінням всіх небезпек при роботі з ним.

Діти не можуть гратися з приладом.

Дітям заборонено чистити чи обслуговувати без належного контролю з боку дорослих.

### 4.1 Небезпека через контакт води з електрикою

- При неправильному підключенні або неналежному поводженні контакт води і електрики може призвести до смерті або важких ушкоджень від удару струмом.
- Перш ніж занурити руки у воду, обов'язково відключіть всі прилади, які знаходяться у воді, від джерела напруги.

### 4.2 Підключення до мережі

- Електромонтаж повинен відповідати національним будівельним інструкціям і виконуватися тільки кваліфікованими електриками.
- Особа вважається кваліфікованим електриком, тільки якщо вона на підставі професійного навчання, знання й досвіду підходить для виконання й оцінки доручених робіт. Спеціаліст також повинен вміти визначати можливі небезпеки, дотримуватися чинних регіональних і національних норм, приписів і положень.
- У разі виникнення питань і проблем звертайтеся до фахівця-електрика.
- Приєднання приладу можна виконувати лише у випадку, якщо електричні характеристики приладу збігаються з даними джерела струму. Дані приладу містяться на заводській таблиці, на пакуванні або в цій інструкції.
- Прилад повинен бути захищений за допомогою захисного пристрою від струму ушкодження з максимальним розрахунковим струмом 30 мА.
- Подовжувачі й розподільники (наприклад, колодки) повинні бути призначені для використання на відкритому повітрі (захищені від водяних бризок).
- Захистіть рознімні з'єднання від потрапляння вологи.

### 4.3 Безпечна робота

- Експлуатація приладу дозволяється тільки разом із захисним кожухом. Він захищає з'єднання й штекери від дощу й бризок води.
- Прилад, підключення й штекер не є водонепроникними, тому їх не можна прокладати або встановлювати у воді.
- При пошкодженні електричних кабелів або корпусу експлуатувати пристрій заборонено.
- Переносити чи тягнути пристрій за електричний кабель заборонено.
- Кабелі слід прокладати так, щоб захистити їх від ушкоджень і не створювати небезпеку падіння для людей.
- Відкривайте корпус пристрою або його компонентів лише в тому разі, якщо в інструкції є чіткі вказівки щодо цього.
- Проводьте на пристрої тільки ті роботи, які описані в цій інструкції. Якщо не вдається усунути проблеми, зверніться до авторизованого сервісного центру або в разі сумнівів до виробника.
- Використовуйте лише оригінальні запасні частини й оригінальне приладдя до пристрою.
- Ніколи не здійснюйте технічних змін на пристрої.

## 5 Встановлення та підключення



**УВАГА!** Небезпечна електрична напруга.  
**Можливі наслідки:** смерть або важкі травми.

**Запобіжні заходи:**

- Прилад повинен працювати тільки із захисним кожухом.
- Щоб запобігти zalиванню пристрою, його слід встановлювати на відстані не менше 2 м від води.

### 5.1 Підключення антени

Необхідно виконати наступні дії:

C

1. Зніміть заглушку та прикрутіть антену.
2. Вирівняйте антену.

### 5.2 Встановлення пристрою

Необхідно виконати наступні дії:

B

- Установіть пристрій на відстані щонайменше 2 м від краю ставка.
- Не піддавати пристрій впливу прямих сонячних променів.

D

1. Зніміть з приладу захисний кожух.
2. Установіть кронштейн у землю на  $\frac{3}{4}$  довжини.
3. Перенесіть прилад на кронштейн.
4. Вставте кронштейн із приладом на всю довжину в землю.
5. Перевірте установку на сталість.

### 5.3 Підключення електроживлення

Необхідно виконати наступні дії:

E

Види приладу зі штекером:

- Вставте муфту кабелю живлення мережі на приладовий штекер.

F

Види приладу з кабелем живлення мережі:

- Приєднайте пристрій до електромережі.
  - Лише кваліфікований електрик може працювати з електромережею.
  - Необхідно дотримуватися розташування рознімних з'єднань на вушці кабелю живлення мережі.
  - Дозволяється замінювати дроти лише з наконечниками.

#### 5.4 Підключення злучного жильника DMX

Необхідно виконати наступні дії:

G

1. Від'єднати захисний ковпак від приладу.
2. Насадити штепсель на мережевий кабель і закріпити його за допомогою двох гвинтів (макс. 2,0 Нм).
  - Гумова прокладка повинна бути чиста і правильно встановлена.
  - Пошкоджену гумову прокладку необхідно замінити.

#### 5.5 Приєднайте прилад до розподільника електроживлення

- Не підключати до приладу блоки керування InSceneі або переносні подовжувачі з кількома розетками.

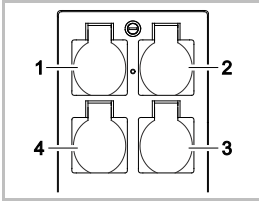

- 1 Штепсельна розетка 1, комутаційна (макс. 10 А/2000 Вт)
- 2 Штепсельна розетка 2, комутаційна (макс. 10 А/2000 Вт)
- 3 Штепсельна розетка 3, комутаційна (макс. 10 А/2000 Вт)
- 4 Штепсельна розетка 4, комутаційна та регульована (40–320 Вт)

**Примітка:** загальне навантаження приладу не повинно перевищувати 16 А/3600 Вт!

Необхідно виконати наступні дії:

1. Оберіть відповідну штепсельну розетку (дивіться зображення вище) і вставте штекер пристрою в розетку.
  - Переконайтеся, що ваш прилад OASE можна приєднувати до цієї штепсельної розетки. Для цього прочитайте інструкцію з експлуатації приладу, який необхідно підключити.
  - Діє наступне правило: прилади, живлення до яких подається через трансформатор, забороняється підключати до регульованих штепсельних розеток.

H

2. Встановіть захисний кожух.

## 6 Уведення в експлуатацію

Обслуговування здійснюється через додаток «Oase FM-Master», встановлений на смартфоні/планшеті. Введення в експлуатацію виконується в наступному порядку:

- Встановити додаток «OASE-FM-Master» (→ Встановлення додатку)
- Під'єднати FM-Master WLAN до електромережі.
- Встановити підключення до бездротової мережі Wi-Fi.

Підключити смартфон/планшет до FM-Master WLAN можна двома способами:

- Підключити смартфон/планшет до FM-Master WLAN за допомогою наявного Wi-Fi роутера. (→ Встановлення підключення через Wi-Fi роутер)
- Безпосередньо підключити смартфон/планшет до FM-Master WLAN за допомогою бездротової мережі. (→ Встановлення прямого підключення до бездротової мережі)



### ВКАЗІВКА

Світлодіодний індикатор на FM-Master WLAN показує режим роботи пристрою. (→ Повідомлення про робочий режим)

### 6.1 Повідомлення про робочий режим

A

Індикатор показує робочий режим FM-Master WLAN.

- Допомога при несправностях або збоях в роботі: (→ Таблиця несправностей)

Колір індикатора	Статус індикатора	Опис
–	Не світиться	FM-Master WLAN вимкнено
Зелений	Світиться	FM-Master WLAN готовий до експлуатації або встановив в режимі бездротової точки доступу зв'язок зі смартфоном/планшетом.
	Швидко блимає	WPSактивовано, FM-Master WLAN очікує дані роутера для підключення до мережі.
	Повільно блимає (горить 2 секунди з інтервалом в 1 секунду)	FM-Master WLAN встановив з'єднання зі смартфоном/планшетом через роутер.
Жовтий	Світиться	FM-Master WLAN запускається
	Швидко блимає	FM-Master WLAN працює в режимі оновлення вбудованої програми
	Повільно блимає (горить 2 секунди з інтервалом в 1 секунду)	FM-Master WLAN намагається з'єднатися з роутером
Червоний	Блимає	Помилка Усунення: <ul style="list-style-type: none"> <li>• Від'єднати електроживлення, зачекати 10 секунд, знову під'єднати до електромережі</li> <li>• Скидання налаштувань FM-Master WLAN до заводських (→ Відновлення заводських налаштувань)</li> <li>• Оновити вбудоване програмне забезпечення (→ Оновлення вбудованої програми)</li> </ul>

### 6.2 Встановлення додатку

iOS

Android

Виконати такі дії:



1. Відкрити Google Play або App Store.



2. Знайти та встановити додаток «Oase FM-Master».
  - Під час установки дотримуватися інструкцій.
3. Підтвердити запит на доступ до даних всередині приладу.
  - Якщо доступ дозволений, для позначення штепсельних розеток можна створити окремі фотографії продукту.
  - Запит виконується під час встановлення (Android) або під час запуску додатку (iOS).

Після успішного встановлення додаток з'явиться на дисплеї.

### 6.3 Встановлення підключення через Wi-Fi роутер

Умова:

- Радіус дії з'єднання через бездротову мережу між роутером та FM-Master WLAN становить не більше 80 м, без джерел перешкод і за повної видимості.
- Наявний Wi-Fi роутер налаштовано на стандарт 802.11b. FM-Master WLAN підтримує лише цей стандарт.

Підключення можна встановити трьома способами:

- За допомогою WPS, натиснувши відповідну кнопку
- Через додаток «Oase FM-Master» за допомогою WPS (→ Встановлення підключення до Wi-Fi роутера за допомогою WPS)
- Через додаток «Oase FM-Master» в ручному режимі (→ Встановлення підключення до Wi-Fi роутера в ручному режимі)

#### За допомогою WPS, натиснувши відповідну кнопку

Натиснувши відповідну кнопку, можна встановити безпечно з'єднання між Wi-Fi роутером та пристроєм FM-Master WLAN за допомогою WPS (Wi-Fi Protected Setup, безпечно налаштування бездротової мережі).

- При цьому не потрібно вводити SSID та пароль.
- Wi-Fi роутер повинен підтримувати WPS.

Необхідно виконати наступні дії:

На роутері:

1. Натиснути кнопку «WPS» для активації WPS.
  - Слід дотримуватися положень інструкції з обслуговування роутера.
  - WPS активується лише на певний проміжок часу. Протягом цього проміжку часу активувати WPS на FM-Master WLAN.

□ I

На FM-Master WLAN:

2. Вставити сервісний штифт в отвір між двома верхніми штепсельними розетками до відчутного опору. Кнопка скидання досягнута.
3. Швидко натиснути кнопку скидання «Reset» (утримувати не більше 2 секунд), щоб активувати WPS.
  - Світлодіодний індикатор горить зеленим і швидко блимає.
  - Режим WPS активний протягом 2 хвилин.
  - Якщо світлодіодний індикатор повільно блимає зеленим (горить 2 секунди з інтервалом в 1 секунду), з'єднання встановлено.

На смартфоні/планшеті:

4. Встановити підключення до Wi-Fi роутера.
5. Запустити додаток «Oase FM-Master».

### 6.4 Встановлення прямого підключення до бездротової мережі

Радіус дії з'єднання через бездротову мережу між роутером та FM-Master становить не більше 80 м, без джерел перешкод і за повної видимості.

- Ім'я мережі (SSID) ① та стандартний пароль ② зазначені на ярлику поруч із заводською табличкою на FM-Master WLAN.
- З'єднання зашифровано й захищено паролем.
  - Рекомендація: змінити пароль під час першого введення в експлуатацію, щоб запобігти несанкціонованому доступу до FM-Master WLAN.
- Останні шість знаків імені мережі (SSID) "Oase FM-Master <xxxxxx>" є специфічними для приладу і прив'язані до нього.
- Відповідно до заводських налаштувань для FM-Master WLAN встановлено пароль «oase1234». З міркувань безпеки цей пароль необхідно змінити після введення в експлуатацію.



Використані символи можуть відрізнятися від символів на вашому смартфоні/планшеті.

iOS

Android

Виконати такі дії:

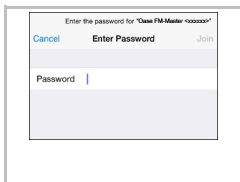

1. Перейти до налаштувань.
2. Обрати та активувати бездротову WLAN/WiFi.
3. Зі списку мереж обрати підключення до мережі „Oase FM-Master <xxxxxx>“.
4. Ввести пароль та обрати «Підключитися».
  - Буде встановлено підключення до FM-Master WLAN.
  - Якщо підключення виконано успішно, під мережевим ім'ям «Підключено» відобразиться (Android) або «✓» (iOS).
  - Інші з'єднання WLAN не активовано.
5. Запустити додаток «Oase FM-Master».
  - Додаток автоматично обирає мову операційної системи. Якщо додаток не підтримує мову, буде встановлено англійську.

7 Обслуговування  
7.1 Огляд екрана «Домашня сторінка»



Екран «Домашня сторінка»



FMR0015

- 1
  - 
  - Вмикання/вимикання розетки
    - Для вмикання чи вимикання штепсельної розетки доторкнутися до символу.
    - Додавання фото до символу (→ Вибір символу для штепсельної розетки).
- 2
  - 
  - Перехід до попередньої/наступної сторінки
    - Для вибору сторінки доторкнутися до символу.
- 3
  - 
  - Активувати/деактивувати таймер
    - Доторкнутися до символу, щоб активувати чи деактивувати таймер для чотирьох розеток.
- 4
  - 
  - Екран «Домашня сторінка»
    - Для вибору екрана доторкнутися до символу.
    - За допомогою цього екрана відбувається керування підключеними приладами.
  - 
  - Екран «Таймер»
    - Для вибору екрана доторкнутися до символу.
    - Налаштувати штепсельні розетки з вбудованими таймерами на 24 години.
  - 
  - Екран «Мої прилади»
    - Для вибору екрана доторкнутися до символу.
    - Додати та конфігурувати прилади OASE з дистанційним керуванням.
  - 
  - Екран «Налаштування»
    - Для вибору екрана доторкнутися до символу.
    - Відображується інформація про прилад.
    - Встановити пряме підключення до пристрою (Access Point) або підключитися через Wi-Fi роутер (Router).
    - Зміна імені мережі (SSID) та пароллю.
    - Оновити вбудовану програму.
- 5
  - 
  - Статус зв'язку WLAN
    - ОНЛАЙН: смартфон/планшет приєднано до FM-Master WLAN.
    - ОФЛАЙН: смартфон/планшет не приєднано до FM-Master WLAN.



- 6 Системний час FM-Master WLAN.
- Системний час можна оновити згідно показника часу на пристрої управління. (→ Оновлення системного часу)
- 7  Зміна яскравості підключеного до штепсельної розетки приладу внизу зліва
- Для регулювання яскравості підключеного приладу торкнутися і перетягнути кнопку повзунка.
  - Для ступінчастої зміни яскравості підключеного приладу доторкнутися до вістря стрілки.
  - Функція доступна для приладів OASE з регульованою яскравістю.

## 7.2 Вибір символу для штепсельної розетки



### Екран «Домашня сторінка»

Символи для перемикання штепсельних розеток можуть мати власне фотографічне зображення.



FMR0019

- 1 Символ для перемикання штепсельної розетки

### iOS

Необхідно виконати наступні дії:

1. Доторкнутися до символу й утримувати його 2 секунди.
  - Для вибору відкривається діалогове вікно.
2. Вибрати або видалити з бібліотеки фото, зроблене вбудованою камерою.

### Android

Необхідно виконати наступні дії:

1. Доторкнутися до символу й утримувати його 2 секунди.
  - Для вибору камери відкривається діалогове вікно.
2. Сфотографувати бажаний об'єкт вбудованою камерою.
  - Фото автоматично буде додано до символу.

### 7.3 Керування приладом за допомогою ручного передавача



#### Екран «Домашня сторінка»

Якщо додано декілька приладів, натискати на **»»** або **««**, поки не з'явиться сторінка із зображенням бажаного приладу.

Альтернатива: провести по екрану вправо або вліво.

- Ім'я виробу OASE відображується на екрані зверху зліва.
- Доданий прилад може бути ідентифіковано за його індивідуальним іменем. (→ Додавання приладу)



FMR0020

- 1 Віртуальний ручний передавач
  - Віртуальний ручний передавач ідентичний до фізичного ручного передавача.
  - Одному доданому приладу можуть бути підпорядковані кілька віртуальних або фізичних ручних передавачів.
  - Декілька однакових приладів можуть одночасно керуватися одним віртуальним ручним передавачем. Для цього потрібно прописати віртуальний ручний передавач на кожному приладі.
    - Програмування ручного передавача описано в керівництві з експлуатації доданого приладу.

Необхідно виконати наступні дії:

1. Натиснути на клавішу віртуального передавача або торкнутися клавіші і утримувати її.
  - Червоний індикатор сигналізує, що функція виконується.
  - Функція клавіш описана в керівництві з експлуатації доданого приладу.

## 7.4 Керування насосом з підключенням DMX



## Екран «Домашня сторінка»

Якщо додано декілька приладів, натискати на  $\ggg$  або  $\lll$ , поки не з'явиться сторінка із зображенням бажаного приладу.

Альтернатива: провести по екрану вправо або вліво.

- Ім'я виробу OASE відображується на екрані зверху зліва.
- Доданий прилад може бути ідентифіковано за його індивідуальним іменем. (→ Додавання приладу)

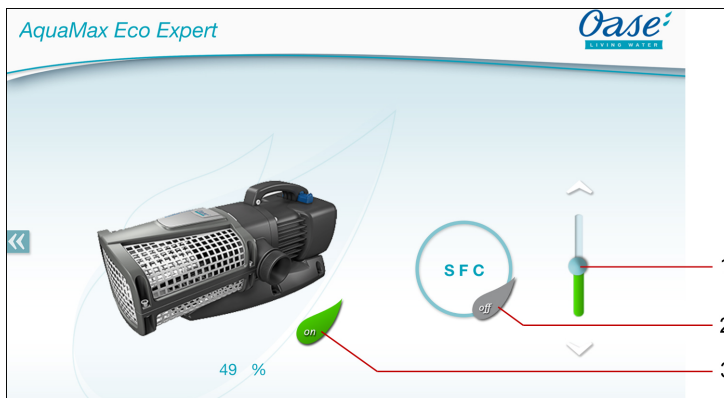

FMR0018

- 1 Налаштування частоти обертів
  - Для налаштування частоти обертів насоса торкнутися і пересунути кнопку бігунка.
  - Для ступінчастої зміни частоти обертів насоса доторкнутися до вістря стрілки.
  - З увімкненою функцією SFC налаштування частоти обертів не активоване (символ виділено сірим).
- 2 Вмикання/вимикання функції SFC
  - Для вмикання чи вимикання функції SFC доторкнутися до символу.
  - Функція SFC описана в керівництві з експлуатації насоса.
- 3 Вмикання/вимикання насоса
  - Для вмикання чи вимикання насоса доторкнутися до символу.



7.5 Огляд екрана «Таймер»

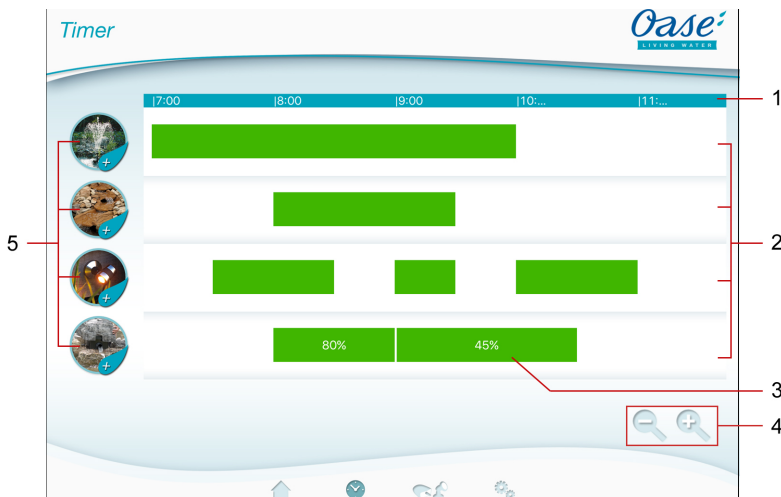

Екран «Таймер»



FMR0023

- 1 Шкала 24 години (0:00...24:00 години)
- 2 Часова вісь для відображення програмованих таймерів
  - Кожна розетка відповідає однійі часовій осі.
  - Програмовані таймери зображені у вигляді зелених смуг на часовій осі.
  - За дотиком пальців в зоні часових осей зображення змінюється:
    - провести пальцем вправо чи вліво, щоб показати інший час;
    - розсунути пальці, щоб розтягнути часові осі;
    - з'єднати пальці, щоб звузити часові осі.
- 3 Програмований таймер
  - Зелена смуга показує період часу, коли розетка увімкнена.
  - Час вмикання і вимикання можна зчитати зі шкали 24 годин.
  - У випадку з розеткою з регулятором світла додатково зображується налаштована процентна сума регулятора світла.
- 4 Допоміжні кнопки при маленькому дисплеї
  -  Сенсорний символ
    - Звузити часові осі.
  -  Сенсорний символ
    - Розтягнути часові осі.
- 5 Сенсорний символ розетки
  - Торкнутися сенсорного символу, щоб запрограмувати новий таймер.

## 7.6 Додавання таймеру



### Екран «Таймер»



FMR0024

Необхідно виконати наступні дії:

- Доторкнутися до сенсорного символу бажаної розетки або торкнутись вільної зони на часовій осі та затримати дотик.
  - Відображується новий таймер.
- Провести пальцем по вертикалі по відповідним цифрам, поки не буде встановлено бажаний початковий та кінцевий час.
- У випадку з розеткою з регулятором світла додатково налаштувати процентну суму.
- Для додавання таймеру доторкнутися до .
  - Таймер зображений на часовій осі.
 Щоб припинити процес, доторкнутися до .

## 7.7 Змінити/видалити таймер



### Екран «Таймер»

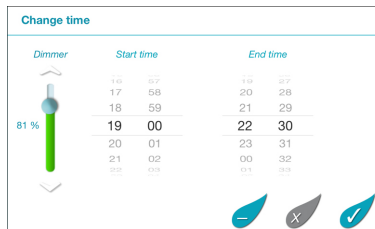

FMR0025

### Змінити таймер

Необхідно виконати наступні дії:

- Торкнутися бажаного таймеру і затримати дотик.
  - Відображується таймер.
- Провести пальцем по вертикалі по відповідним цифрам, щоб встановити бажаний початковий та кінцевий час.
- У випадку з розеткою з регулятором світла додатково налаштувати бажану процентну суму.
- Прийняти налаштування.
- Доторкнутися до символу , щоб прийняти зміни.
  - Таймер зображений на часовій осі.
 Щоб припинити процес, доторкнутися до .

### Видалити таймер

Необхідно виконати наступні дії:

1. Торкнутися бажаного таймеру і затримати дотик.
  - Відображується таймер.
2. Для видалення таймеру доторкнутися до .
3. Доторкнутися до бажаної команди.
  - Таймер чи всі таймери розетки видаляються.

## 7.8 Огляд екрана «Мої прилади»



Екран «Мої прилади»

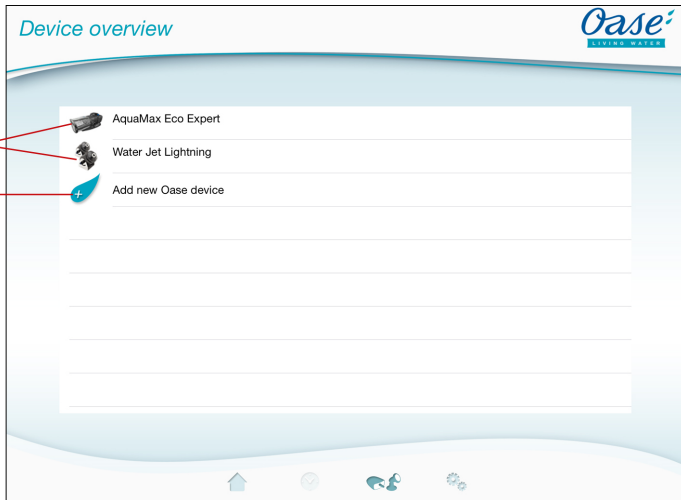

FMR0016

- 1 Вже додані прилади
- 2 Додати новий прилад

## 7.9 Додавання приладу





### Екран «Мої прилади»

До FM-Master WLAN можна додати максимум десять приладів.



#### iOS

Необхідно виконати наступні дії:

1. Для відкриття списку доступних приладів OASE доторкнутися до .
2. Для вибору приладу доторкнутися до символу в списку.
3. Для додавання приладу доторкнутися до .
  - Для приладу з ручним передавачем з'являється запит щодо програмування.
4. Натиснути на приладі клавішу для програмування та згодом підтвердити запит клавішею «ОК».
  - Клавіша для програмування описана в керівництві з експлуатації приладу.
  - Ручний передавач було прописано.
  - Прилад було додано.
5. Для присвоювання імені приладу треба перейти до переліку приладів.
6. Доторкнутися до потрібного приладу в переліку приладів.
  - Відкривається діалогове вікно.
7. Ввести ім'я приладу і підтвердити натисканням «ОК».
  - Ім'я приладу задано.

#### Android

Необхідно виконати наступні дії:

1. Для відкриття списку доступних приладів OASE доторкнутися до .
2. Для вибору приладу доторкнутися до символу в списку.
3. Для додавання приладу доторкнутися до .
4. Підтвердити запит.
5. Ввести ім'я приладу і підтвердити натисканням «ОК».
  - Для приладу з ручним передавачем з'являється запит щодо програмування.
6. Для приладу з ручним передавачем натиснути на приладі клавішу для програмування і потім підтвердити запит клавішею «ОК».
  - Ручний передавач було прописано.
  - Прилад було додано.
  - Ім'я приладу задано.



#### ВКАЗІВКА

Ім'я пристрою у віртуальному пульті керування може містити також опис функцій кнопок. Приклад для FM-Master 3:

- «Водойма Bioteich - 1:Світло 2:Фільтр 3:Водоспад»



#### ВКАЗІВКА

Віртуальний ручний передавач можна прописати в екрані «Домашня сторінка» також і після додавання приладу.

- Для програмування натиснути відповідну клавішу на віртуальному ручному передавачі.
- Програмування ручного передавача описано в керівництві з експлуатації доданого приладу.

## 7.10 Видалення приладу



### Екран «Мої прилади»

---

#### iOS

Необхідно виконати наступні дії:

1. Доторкнутися до рядка з приладом, що підлягає видаленню, утримувати його та потягнути вліво.



2. Доторкнутися до опції «Видалити».
  - Прилад було видалено.

#### Android

Необхідно виконати наступні дії:

1. В рядку с приладом, що підлягає видаленню, доторкнутися до .
2. Наступний запит підтвердити натисанням «ОК».
  - Прилад було видалено.





## 7.11 Огляд екрана «Налаштування»

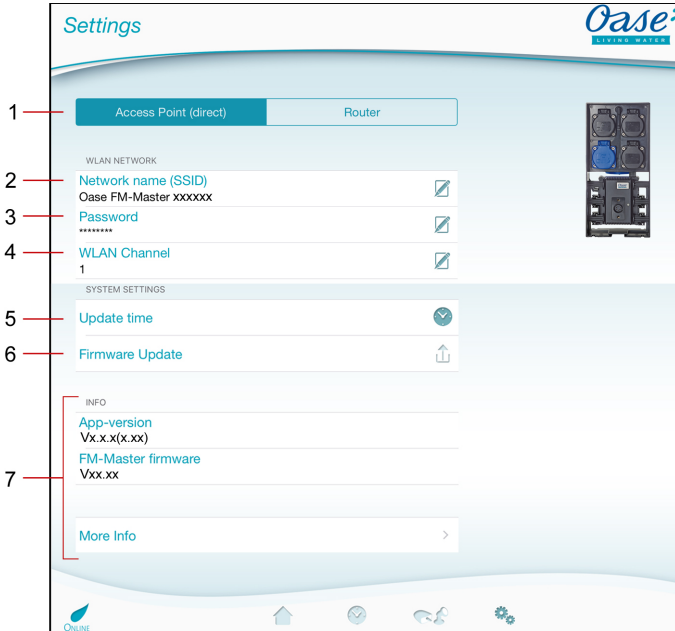

## Екран «Налаштування»



FMR0021

- 1 Вибрати підключення до бездротової мережі Wi-Fi.
  - Натискання кнопки **Access Point (direct)** переводить FM-Master WLAN у режим бездротової точки доступу. У цьому режимі смартфон/планшет буде прямо підключено до FM-Master WLAN через бездротову мережу «Oase FM-Master <xxxxxx>». (→ Встановлення прямого підключення до бездротової мережі)
  - Натискання кнопки **Router** переводить FM-Master WLAN у режим підключення до роутера. У цьому режимі FM-Master WLAN буде підключено до наявної бездротової мережі роутера. Для обслуговування смартфон/планшет необхідно підключити до цієї самої мережі. (→ Встановлення підключення до Wi-Fi роутера за допомогою WPS)  
(→ Встановлення підключення до Wi-Fi роутера в ручному режимі)
- 2 Ім'я мережі (SSID)
  - Кнопка «Access Point (direct)»
    - Пристрій створює бездротову мережу (Wi-Fi) зі вказаним ім'ям, до якої прямо підключається смартфон/планшет.
    - Ім'я мережі в заводських налаштуваннях зазначено на FM-Master WLAN на ярлику поруч із заводською табличкою. (→ Встановлення прямого підключення до бездротової мережі)
    - Ім'я мережі змінюється за допомогою сенсорного символу . Останні шість знаків «xxxxxx» є специфічними для приладу і прив'язані до нього. (→ Зміна імені мережі)
  - Кнопка «Router»
    - Індикатор з'єднання з бездротовою мережею, до якої підключено FM-Master WLAN.
- 3 Пароль
  - Пароль заводських налаштувань «oase1234» зазначено на FM-Master WLAN на ярлику поруч із заводською табличкою. (→ Уведення в експлуатацію)
  - Пароль бездротової мережі при прямому підключенні (Access Point) змінюється натисканням сенсорного символу . (→ Зміна пароля WLAN)

- 4 Канал бездротової мережі
  - Якщо канал, обраний у налаштуваннях, вже зайнято іншим бездротовим пристроєм, можна змінити канал на інший.
  - Вибір іншого каналу може усунути завади у бездротовому з'єднанні.
  - Вибір можливий лише в режимі бездротової точки доступу.
- 5 Оновлення часу
  - По натисканню сенсорного символу  системний час FM-Master WALN змінюється згідно часу пристрою управління. (→ Оновлення системного часу)
- 6 Оновлення вбудованої програми
  - Вбудована програма оновлюється натисканням сенсорного символу  (→ Оновлення вбудованої програми)
- 7 Перегляд відомостей про пристрій. (→ Оновлення вбудованої програми)

## 7.12 Встановлення підключення до Wi-Fi роутера за допомогою WPS



### Екран «Налаштування»

Умова:

- Смартфон/планшет підключено безпосередньо (Access Point) до бездротової мережі FM-Master WLAN. (→ Встановлення прямого підключення до бездротової мережі)
- Наявний Wi-Fi роутер налаштовано на стандарт 802.11b. FM-Master WLAN підтримує лише цей стандарт.

Необхідно виконати наступні дії:

1. Натиснути .
2. У діалоговому вікні обрати «WPS».
  - WPS активовано. Протягом 2 хвилин активувати WPS на Wi-Fi роутері. За потреби звернутися до інструкції роутера.
  - З'єднання встановлено, якщо світлодіодний індикатор FM-Master WLAN повільно блимає зеленим (горить 2 секунди з інтервалом в 1 секунду).
3. Підключити смартфон/планшет до бездротової мережі роутера.
  - Тепер можна підключити програмний додаток до FM-Master WLAN через роутер.

## 7.13 Встановлення підключення до Wi-Fi роутера в ручному режимі



### Екран «Налаштування»

Умова:

- Смартфон/планшет підключено безпосередньо (Access Point) до бездротової мережі FM-Master WLAN. (→ Встановлення прямого підключення до бездротової мережі)
- Наявний Wi-Fi роутер налаштовано на стандарт 802.11b. FM-Master WLAN підтримує лише цей стандарт.

Необхідно виконати наступні дії:

1. Натиснути .
2. У діалоговому вікні обрати опцію «Підключення в ручному режимі».
3. Ввести ім'я мережі (SSID) роутера.
4. Ввести пароль роутера і підтвердити натисканням «ОК».
  - Встановлення підключення завершується звуковим сигналом.
  - З'єднання встановлено, якщо світлодіодний індикатор FM-Master WLAN повільно блимає зеленим (горить 2 секунди з інтервалом в 1 секунду).
5. Підключити смартфон/планшет до бездротової мережі роутера.
  - Тепер можна підключити програмний додаток до FM-Master WLAN через роутер.

## 7.14 Зміна імені мережі



### Екран «Налаштування»

Необхідно виконати наступні дії:

1. Поруч з опцією «Ім'я мережі (SSID)» доторкнутися до .
  - Відображається запит підтвердження.
2. Ввести діючий пароль WLAN і підтвердити натисканням «ОК».
3. Ввести нове ім'я мережі і підтвердити натисканням «ЗМІНИТИ».
  - FM-Master WLAN сповіщає про успішну зміну звуковим сигналом квітування.
  - Зв'язок WLAN з FM-Master WLAN від'єднується та перезавантажується.
4. Встановити зв'язок WLAN з новим іменем мережі.

## 7.15 Зміна пароля WLAN



### Екран «Налаштування»

Необхідно виконати наступні дії:

1. Поруч з опцією «Пароль WLAN» доторкнутися до .
  - Відображається запит підтвердження.
2. Ввести старий діючий пароль WLAN і підтвердити натисканням «ОК».
3. Ввести новий пароль WLAN, повторити введення і підтвердити натисканням «ЗМІНИТИ».
  - FM-Master WLAN сповіщає про успішну зміну звуковим сигналом квітування.
  - Зв'язок WLAN з FM-Master WLAN від'єднується та перезавантажується.
4. Встановити зв'язок WLAN з новим паролем.



### ВКАЗІВКА

Для смартфона/планшета з Android після зміни пароля може виникнути збій при аутентифікації, оскільки запит нового пароля не відбувається автоматично. Усунення:

- В налаштуваннях WLAN для смартфона/планшета вибрати ім'я мережі і ввести новий пароль.
- Видалити профіль бездротової мережі у смартфоні/планшеті, знову вибрати цю саму мережу і підключитися.

## 7.16 Оновлення системного часу



### Екран «Налаштування»

Необхідно виконати наступні дії:

1. Поруч з опцією «Оновлення часу» доторкнутися до .
  - Сенсорний символ активний, якщо системний час FM-Master WLAN відмінний від часу пристрою управління.
  - Час оновлюється лише при активному сенсорному символі.
2. Підтвердити запит натисканням ОК.

## 7.17 Оновлення вбудованої програми



## Екран «Налаштування»

Для оновлення вбудованої програми перевести FM-Master WLAN в режим оновлення вбудованої програми і встановити нову мережу. Для встановлення оновлення смартфон/планшет необхідно з'єднати з цією мережею.

**ВКАЗІВКА**

Умови для надійного оновлення вбудованої програми:

- Інші з'єднання через бездротову мережу з FM-Master WLAN розірвано.
- Зв'язок WLAN має дуже гарний рівень сигналу.
- Програмний додаток FM Master App не завершує свою дію під час оновлення.
- Економний режим смартфона/планшета не активовано.
- Акумулятор смартфона/планшета заряджено достатньо. Оновлення триває до 2 хвилин.
- Електроживлення FM-Master WLAN не переривається.

Необхідно виконати наступні дії:

1. Поруч з опцією «Вбудована програма FM-Master» доторкнутися до .
  - Сенсорний символ відображається тільки тоді, коли оновлення доступне.
2. Підтвердити вказівки щодо надійного оновлення вбудованої програми.
  - FM-Master WLAN переходить в режим оновлення вбудованої програми і підтверджує заміну звуковим сигналом квітування.
  - FM-Master WLAN надає мережу „OASE\_UPDATE\_хххххх“.
  - Відображається вказівка щодо зміни мережі.
3. З'єднати смартфон/планшет з мережею „OASE\_UPDATE\_хххххх“.
4. Перейти до вікна «Налаштування» додатку і підтвердити вказівку.
  - Оновлення запускається.
  - Хід оновлення відображується.
5. Після успішного оновлення смартфон/планшет з'єднується з WLAN-мережею FM-Master WLAN.

## 7.18 Відображення інформації про прилад



## Екран «Налаштування»

Відображена інформація:

- Версія програмного додатку FM Master App.
- Версія вбудованої програми FM-Master WLAN.

Натиснути на кнопку «Подальша інформація», щоб переглянути такі відомості:

- Серійний номер FM-Master WLAN.
- Локальна IP-адреса
- IP-адреса пристрою FM-Master WLAN
- Щоб отримати більше інформації про продукт та допомогу в усуненні проблем на сайті OASE, слід перейти на [Product informations / FAQ](#).

### 7.19 Скидання налаштувань мережі

Налаштування мережі будуть скинуті до заводських. Збережені дані бібліотеки і таймеру залишаться.

Необхідно виконати наступні дії:

I

1. Витягти заглушку.
2. Вставити сервісний штифт в отвір між двома верхніми штепсельними розетками до відчутного опору. Кнопка скидання досягнута.
3. Натиснути і утримувати натиснутою протягом 5 секунд кнопку скидання «Reset».
  - Пролунає переривчастий звуковий сигнал, який підтверджує видалення налаштувань мережі.
  - Ім'я мережі (SSID) та пароль Wi-Fi роутера буде скинуто.
  - Пароль FM-Master WLAN буде змінено на заводський.
  - Світловий індикатор на FM-Master WLAN горить зеленим.
  - FM-Master WLAN запускається у режимі бездротової точки доступу і може підключитися безпосередньо до смартфона/планшета.
4. Уставити заглушку.

### 7.20 Відновлення заводських налаштувань

Додані прилади та індивідуальні налаштування мережі при відновленні заводських налаштувань видаляються.

Необхідно виконати наступні дії:

I

1. Витягти заглушку.
2. Вставити сервісний штифт в отвір між двома верхніми штепсельними розетками до відчутного опору. Кнопка скидання досягнута.
3. Натиснути і утримувати натиснутою протягом 15 секунд кнопку скидання «Reset».
  - Через 5 секунд пролунає переривчастий сигнал. Ще через 10 секунд звуковий сигнал стане неперервним. Після цього починає блимати індикатор і запускається відновлення заводських налаштувань.
  - Заводські налаштування відновлюються, коли світиться зелений індикатор.
4. Уставити заглушку.

## 8 Усунення несправностей

### 8.1 Таблиця несправностей

Несправність	Причина	Усунення
Зв'язок WLAN не встановлюється, хоча ім'я мережі в налаштуваннях WLAN з'являється	Смартфон/планшет не може оновити внесені дані для зв'язку цієї мережі	<p>iOS:</p> <ul style="list-style-type: none"> <li>• Вибрати мережу і натиснути Ⓞ.</li> <li>• Для видалення мережі натиснути «Ігнорувати цю мережу».</li> <li>• Після цього знову підключитися до мережі.</li> </ul> <p>Android:</p> <ul style="list-style-type: none"> <li>• Для видалення мережі доторкнутися до символу «Видалити».</li> <li>• Після цього знову підключитися до мережі.</li> </ul>
	Стандарт бездротової мережі, на який налаштовано роутер, не підтримується FM-Master WLAN.	FM-Master WLAN підтримує лише стандарт бездротової мережі 802.11b
FM-Master WLAN не реагує на команди	WLAN/WiFi на смартфоні/планшеті не активовано	Активувати WLAN/WiFi на смартфоні/планшеті і забезпечити зв'язок з FM-Master WLAN
	Джерела перешкод між смартфоном/планшетом і FM-Master WLAN	<ul style="list-style-type: none"> <li>• Зменшити відстань між смартфоном/планшетом і FM-Master WLAN.</li> <li>• Вибрати інше місце для керування.</li> <li>• Забезпечити повну видимість між FM-Master WLAN та смартфоном/планшетом</li> <li>• При прямому підключенні FM-Master WLAN через бездротову мережу (Access Point) до смартфона/планшета обрати інший канал бездротової мережі (→ Огляд екрана «Налаштування»)</li> </ul>
	Завелика відстань між смартфоном/планшетом і FM-Master WLAN	<ul style="list-style-type: none"> <li>• Зменшити відстань, не перевищувати максимально допустимий радіус дії 80 м</li> <li>• Встановити стандартний підсилювач сигналу, щоб збільшити радіус дії.</li> </ul>
	У Wi-Fi. антени FM-Master WLAN поганий контакт або вона не підключена	Підключити та міцно встановити антену, спрямувати її у напрямку смартфона/планшета або роутера.
	Wi-Fi. антена FM-Master WLAN не спрямована.	Спрямувати антену у напрямку смартфона/планшета або роутера.
	Порушено електроживлення FM-Master WLAN	<ul style="list-style-type: none"> <li>• Забезпечити електроживлення</li> <li>• Світлодіодний індикатор світиться зеленим.</li> <li>• Світлодіодний індикатор блимає зеленим, якщо зв'язок WLAN встановлено</li> </ul>
	Приймач на FM-Master WLAN пошкоджений	Необхідно проконсультуватися із сервісною службою OASE
Регулятор світла не працює	<p>Спрацював слабкострумний запобіжник</p> <ul style="list-style-type: none"> <li>• Не регульований прилад підключено до регульованої штепсельної розетки</li> <li>• Максимально допустима споживана потужність була перевищена</li> </ul>	<ul style="list-style-type: none"> <li>• Замінити запобіжник (→ розділ "Технічні дані")</li> <li>• Підключити до регульованої розетки тільки відповідні прилади</li> <li>• Дотримуватися максимально допустимої споживаної потужності</li> </ul>
FM-Master WLAN вмикається у невірний час	Системний час FM-Master WLAN не збігається з фактичним часом	Системний час оновити відносно показника часу на пристрої управління (→ Оновлення системного часу)
Доданий прилад OASE з радіокеруванням не реагує на команди	Для радіокерування на частоті 433,92 МГц відстань до FM-Master WLAN завелика	Зменшити відстань між FM-Master WLAN та приладом OASE, не перевищувати радіус дії 80 м
Доданий прилад DMX не реагує на команди	Передача даних перервана	Перевірити підключення DMX
	На прилад DMX не подається живлення	Забезпечити електроживлення
На команду ручного передавача реагує кілька приладів	На одному каналі FM-Master WLAN прописано декілька приладів	<p>Видалити небажаний прилад</p> <ul style="list-style-type: none"> <li>• Видалення приладу наведено у посібнику з експлуатації приладу</li> </ul>
Світлодіодний індикатор швидко блимає жовтим	FM-Master WLAN перебуває в режимі оновлення вбудованої програми	<p>Перезавантажити FM-Master WLAN (від'єднати і знову під'єднати електроживлення)</p> <p>З'єднати смартфон/планшет з мережею „OASE_UPDATE_XXXXX“ і через програмний додаток запустити оновлення</p>

Несправність	Причина	Усунення
Світлодіодний індикатор повільно блимає жовтим (горить 2 секунди з інтервалом в 1 секунду)	FM-Master WLAN намагається підключитися через бездротову мережу до роутера	<ul style="list-style-type: none"> <li>• Зменшити відстань, не перевищувати максимально допустимий радіус дії 80 м</li> <li>• Усунити джерело перешкод, що послаблюють сигнал бездротової мережі (напр. інші передавачі, перепад висоти)</li> <li>• Увімкнути Wi-Fi роутер</li> <li>• Активувати бездротову мережу на роутері</li> <li>• Якщо роутер відсутній або несправний, скинути налаштування FM-Master WLAN до заводських, щоб керувати пристроєм безпосередньо у режимі бездротової точки доступу (→ Скидання налаштувань мережі)</li> <li>• Підключити FM-Master WLAN до іншого роутера (→ Встановлення підключення через Wi-Fi роутер)</li> </ul>
Світлодіодний індикатор блимає червоним	Внутрішня помилка	<ul style="list-style-type: none"> <li>• Від'єднати електроживлення, зачекати 10 секунд, знову під'єднати до електромережі</li> <li>• Скидання FM-Master WLAN до заводських налаштувань</li> </ul>
Прилад не запускається, індикатор блимає червоним	Вбудована програма не знайдена	Запуск оновлення вбудованої програми в ручному режимі(→ Запуск режиму оновлення вбудованої програми вручну)

## 8.2 Запуск режиму оновлення вбудованої програми вручну

Необхідно виконати наступні дії:

I

1. Від'єднати електроживлення.
2. Витягти заглушку.
3. Вставити сервісний штифт в отвір між двома верхніми штепсельними розетками до відчутного опору. Кнопка скидання досягнута.
4. Натиснути і утримувати натиснутою кнопку скидання «Reset».
5. Поновити електроживлення, утримуючи кнопку скидання «Reset» натиснутою.
6. Через 2 секунди відпустити кнопку скидання.
  - FM-Master WLAN перебуває в режимі оновлення вбудованої програми, якщо індикатор блимає жовтим.
7. За допомогою смартфона/планшета підключитися до бездротової мережі OASE\_UPDATE\_XXXXXX
8. Запустити оновлення вбудованої програми через програмний додаток. (→ Оновлення вбудованої програми)
9. Уставити заглушку.

## 9 Чистка і догляд



**У В А Г А!** Небезпечна електрична напруга!

**Можливі наслідки:** смерть або важкі травми.

**Запобіжні заходи:** перед початком робіт від'єднати пристрій від мережі.

### 9.1 Пристрій очистити

Чищення приладу виконуйте м'якою, чистою й сухою тканиною. В жодному разі не застосовуйте агресивні мийні засоби або хімічні розчини, тому що вони можуть зруйнувати корпус або негативно вплинути на функціонування приладу.

### 9.2 Замініть запобіжник

Димер захищено слабкострумовим запобіжником.

Умова:

- Витягнути мережевий штекер підключеного приладу.

Необхідно виконати наступні дії:

J

1. Витягти заглушку.
2. Повернути тримач запобіжника за допомогою викрутки, доклавши невелике зусилля, на чверть оберту вліво (байонетний замок).
3. Вийняти тримач запобіжника із запобіжником.
4. Замінити слабкострумовий запобіжник.  
Тип: → технічні дані
5. Знову вкрутити тримач запобіжника.
6. Уставити заглушку.

## 10 Деталі, що швидко зношуються

Указані компоненти відносяться до деталей, що швидко зношуються; дія умов гарантії на них не поширюється:

- Слабкострумовий запобіжник димера

## 11 Утилізація



### ВКАЗІВКА

Цей пристрій заборонено утилізувати разом із побутовими відходами.

- Треба, відрізавши кабель, зробити пристрій неприцездатним і утилізувати через передбачену систему повторного використання.



## Содержание

1	Указания к настоящему руководству по эксплуатации.....	507
1.1	Символы, используемые в данном руководстве по эксплуатации.....	507
1.1.1	Предупредительные указания.....	507
1.1.2	Дальнейшие указания.....	507
2	Объём поставок.....	507
3	Описание изделия.....	507
3.1	Использование прибора по назначению.....	508
4	Указания по технике безопасности.....	508
4.1	Опасность из-за контакта воды с электричеством.....	508
4.2	Электрическое соединение.....	508
4.3	Безопасная эксплуатация.....	509
5	Установка и подсоединение.....	509
5.1	Подсоединение антенны.....	509
5.2	Установка прибора.....	509
5.3	Подключение к электропитанию.....	509
5.4	Подключение соединительного кабеля DMX.....	510
5.5	Присоедините прибор к распределителю электропитания.....	510
6	Ввод в эксплуатацию.....	510
6.1	Изображение режимов работы.....	511
6.2	Установить программное приложение.....	511
6.3	Соединить через WLAN-маршрутизатор.....	511
6.4	Выполнить напрямую соединение с WLAN.....	512
7	Обслуживание.....	513
7.1	Обзор экрана «Домашняя страница».....	513
7.2	Подбор символа для розетки.....	514
7.3	Управление устройством с помощью ручного передатчика.....	515
7.4	Управление насосом при подключении DMX.....	516
7.5	Краткое описание окна "Таймер".....	517
7.6	Добавление таймера.....	518
7.7	Изменение/удаление таймера.....	518
7.8	Обзор экрана «Мои устройства».....	519
7.9	Добавление устройства.....	520
7.10	Удаление устройства.....	521
7.11	Краткое описание страницы "Параметры".....	522
7.12	Выполнить соединение с WLAN-маршрутизатором через WPS.....	523
7.13	Выполнить ручную соединение с WLAN-маршрутизатором.....	523
7.14	Изменение имени сети.....	524
7.15	Изменение пароля WLAN.....	524
7.16	Актуализация системного времени.....	524
7.17	Актуализация микропрограммного обеспечения.....	525
7.18	Отображение информации об устройстве.....	525
7.19	Сбросить в исходное состояние сетевые настройки.....	526
7.20	Восстановить заводскую настройку.....	526
8	Устранение неисправностей.....	527
8.1	Таблица неисправностей.....	527
8.2	Ручной запуск микропрограммного обеспечения.....	528
9	Очистка и уход.....	529
9.1	Прочистить прибор.....	529
9.2	Замените предохранитель.....	529
10	Изнашивающиеся детали.....	529
11	Утилизация.....	529

Технические данные .....	555
Символы на приборе .....	<b>557</b>
Запасные части .....	558

## Перевод руководства по эксплуатации - оригинала

Версия руководства по эксплуатации: 1.1

### 1 Указания к настоящему руководству по эксплуатации

Рады приветствовать вас в компании OASE Living Water. Приобретя данную продукцию **GA InScenio FM Master WLAN**, Вы сделали хороший выбор.

Перед первым использованием прибора тщательно прочитайте инструкцию по эксплуатации и ознакомьтесь с прибором. Все работы с данным прибором и на нем разрешается проводить только при соблюдении условий данного руководства по эксплуатации.

Для обеспечения правильной и безопасной эксплуатации обязательно соблюдайте инструкции по технике безопасности.

Тщательно храните данную инструкцию по эксплуатации. В случае изменения владельца, передайте ему также и инструкцию по эксплуатации.

#### 1.1 Символы, используемые в данном руководстве по эксплуатации

##### 1.1.1 Предупредительные указания

Классификация предупредительных указаний в данном руководстве происходит сигнальными словами, которые отображают степень опасности.



#### ПРЕДУПРЕЖДЕНИЕ

- Обозначает возможную опасную ситуацию.
- Несоблюдение может привести к смерти или тяжелым травмам.



#### УКАЗАНИЕ

Информация, которая служит для лучшего понимания.

##### 1.1.2 Дальнейшие указания

A Ссылка на рисунок, напр., рисунок A.

→ Ссылка на другую главу.

### 2 Объём поставок

A	Количество	Описание
1	1	InScenio FM-Master WLAN
2	1	Защитный кожух
3	1	Штырь, вводимый в землю
4	1	Антенна WLAN
5	1	Штырь для возврата к заводским настройкам

### 3 Описание изделия

FM-Master WLAN — это садовая розетка со встроенной технологией соединения WLAN. Подключенные приборы управляются с помощью смартфона или планшета и приложения FM-Master.

Технические характеристики:

- Четыре подключаемых розетки, одна из которых регулируемая.
- Каждая розетка со встроенным таймером может работать в течение более 24 часов.
- Возможно подключение вплоть до 10 устройств OASE с дистанционным управлением, которые контролируются приложением.
- Дополнительное подключение DMX/RDM для управления садовыми конечными устройствами OASE с возможностью подключения к шине, например, AquaMax Eco Expert.
- Крышка для защиты от водяных брызг позволяет использовать прибор круглый год.

### 3.1 Использование прибора по назначению

GA InScenio FM Master WLAN применять исключительно в следующих целях:

- Эксплуатация только в качестве коммутатора для соответствующих продуктов OASE.
- Эксплуатация только при температуре окружающей среды от -20 °C до +45 °C.
- Эксплуатация при соблюдении технических данных.

Для GA InScenio FM Master WLAN действуют следующие ограничения:

- Не подключать приборы, представляющие опасность для людей и имущества и подлежащие немедленному отключению в случае аварии.
- Не разрешается эксплуатировать в воде или под водой.

## 4 Указания по технике безопасности

От данного устройства может исходить опасность для людей и материальных ценностей, если оно будет использоваться ненадлежащим образом или не по назначению, или если не будут соблюдаться указания по технике безопасности.

**Дети от 8 лет и старше, а также люди с ограниченными физическими, органолептическими или ментальными возможностями, люди с небольшим опытом и объемом знаний могут пользоваться этим устройством, находясь при этом под контролем взрослых или получив от них советы по безопасному обращению с устройством и поняв опасности при работе с ним.**

**Дети не должны играть с устройством.**

**Дети не должны чистить или ремонтировать устройство без надлежащего контроля со стороны взрослых.**

### 4.1 Опасность из-за контакта воды с электричеством

- При неправильном подключении или ненадлежащем обращении контакт воды с электричеством может привести к смерти или тяжёлым повреждениям от удара током.
- Прежде чем погрузить руки в воду, обязательно отключите все находящиеся в воде приборы от источника напряжения.

### 4.2 Электрическое соединение

- Электромонтаж должен соответствовать национальным строительным инструкциям и должен производиться только квалифицированными электриками.
- Лицо считается квалифицированным электриком, только когда оно на основании профессионального обучения, знания и опыта подходит для выполнения и оценки порученных работ. Выполнение работы в качестве специалиста включает в себя знание возможных опасностей и соблюдение определенных региональных и национальных норм, директив и предписаний.
- При возникновении вопросов и проблем обращайтесь к специалисту-электрику.
- Подсоединение прибора можно производить только в том случае, когда электрические характеристики прибора совпадают с данными источника тока. Данные прибора находятся на заводской табличке, на упаковке или в данном руководстве.
- Прибор должен быть защищен посредством защитного устройства от тока повреждения с максимальным расчетным током 30 мА.
- Удлинитель и распределители (например, колодки) должны быть предназначены для использования на открытом воздухе (защищены от водяных брызг).
- Защитить разъемные соединения от попадания влаги.

### 4.3 Безопасная эксплуатация

- Использование прибора разрешено только вместе с защитным кожухом. Он защищает подключения и штекеры от дождя и брызг воды.
- Прибор, подключения и штекер не являются водонепроницаемыми, поэтому их нельзя прокладывать и устанавливать в воде.
- Устройство нельзя использовать, если повреждена электрическая проводка или корпус.
- Не переносить и не тянуть устройство, держа его за электрический кабель!
- Прокладку кабеля осуществлять с обеспечением защиты от повреждений и убедиться в том, что об него нельзя споткнуться.
- Открывать корпус устройства или принадлежащие к нему части только тогда, если в руководстве по эксплуатации на это четко указано.
- В устройстве нужно выполнять только те работы, которые описаны в данном руководстве по эксплуатации. Если трудности в работе устройства не устраняются, тогда просим обратиться в авторизованную сервисную службу или в случае сомнения прямо к изготовителю.
- Использовать только оригинальные запасные части и оригинальные комплектующие к устройству.
- Запрещается вносить изменения в конструкцию устройства.

## 5 Установка и подсоединение



**ВНИМАНИЕ!** Опасное электрическое напряжение.

**Возможные последствия:** смерть или тяжелые травмы.

### Меры безопасности

- Устройство должно работать только с защитным кожухом.
- Для защиты от затопления устройство необходимо устанавливать на расстоянии не менее 2 м от воды.

### 5.1 Подсоединение антенны

Необходимо выполнить следующие действия:

C

1. Снимите пробку и крепко затяните антенну.
2. Выровняйте антенну.

### 5.2 Установка прибора

Необходимо выполнить следующие действия:

B

- Установите прибор на расстояние не менее 2 м от берега пруда.
- Не подвергать прибор воздействию прямых солнечных лучей.

D

1. Снимите с прибора защитный кожух.
2. Вставьте штырь в землю приблизительно на  $\frac{3}{4}$  его длины.
3. Наденьте прибор на штырь.
4. Вместе с прибором вставьте штырь в землю на всю длину.
5. Проверьте устойчивость.

### 5.3 Подключение к электропитанию

Необходимо выполнить следующие действия:

E

Вариант устройства с сетевым штекером:

- Задвиньте муфту сетевого кабеля на штекер прибора.

F

Вариант прибора с сетевым кабелем:

- Подсоедините прибор к электросети.
  - Работы с электросетью разрешено проводить только электрикам.
  - Соблюдайте расположение выводов на сетевом кабеле.
  - Прокладывайте жилы только вместе с концевыми муфтами.

#### 5.4 Подключение соединительного кабеля DMX

Необходимо выполнить следующие действия:

G

1. Уберите защитный колпачок с устройства.
2. Вставьте разъем соединительного кабеля и закрепите при помощи двух винтов (макс. 2,0 Нм).
  - Резиновый уплотнитель должен быть чистым и точно подогнанным.
  - Замените поврежденный резиновый уплотнитель.

#### 5.5 Присоедините прибор к распределителю электропитания

- Не подключать к данному устройству какой-либо блок управления InScenio или переносные удлинители на несколько розеток.

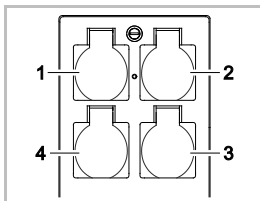

- 1 Розетка 1, коммутируемая (макс. 10 А/2000 Вт)
- 2 Розетка 2, коммутируемая (макс. 10 А/2000 Вт)
- 3 Розетка 3, коммутируемая (макс. 10 А/2000 Вт)
- 4 Розетка 4, коммутируемая и регулируемая (40–320 Вт)

**Указание:** общая нагрузка на устройство не должна превышать 16 А/3600 Вт!

Необходимо выполнить следующие действия:

1. Выберите подходящую розетку (см. рис. выше) и вставьте сетевой штекер прибора в розетку.
  - Проверьте, может ли Ваш прибор OASE быть подключен к данной розетке. Для этого обратитесь к руководству по эксплуатации подключаемого прибора.
  - Действует следующее правило: Приборы, питание к которым подается через трансформатор, не должны подключаться к регулируемым штепсельным розеткам.

H

2. Установите кожу.

## 6 Ввод в эксплуатацию

Управление осуществляется с помощью программного приложения "Oase FM-Master" на смартфоне / планшете. Ввод в эксплуатацию выполняется в следующем порядке:

- Установить программное приложение „OASE-FM-Master“. (→ Установить программное приложение)
- FM-Master WLAN подсоедините к электросети.
- Установите соединение WLAN.

Смартфон/планшет можно двумя способами соединить с FM-Master WLAN:

- Смартфон/планшет и FM-Master WLAN соединены через имеющийся WLAN-маршрутизатор. (→ Выполнить ручную соединение с WLAN-маршрутизатором)
- Смартфон/планшет и FM-Master WLAN соединены напрямую через WLAN. (→ Выполнить напрямую соединение с WLAN)



### УКАЗАНИЕ

Светодиод на FM-Master WLAN указывает на его рабочее состояние. (→ Изображение режимов работы)

## 6.1 Изображение режимов работы

A

Светодиод показывает режим работы FM-Master WLAN.

- Помощь при неисправностях или сбоях в работе: (→ Таблица неисправностей)

Цвет светодиода	Состояние светодиода	Описание
–	Выкл.	FM-Master WLAN выключен
Зеленый	Горит	FM-Master WLAN готов к работе или соединен через режим Access-Point со смартфоном/планшетом
	Быстро мигает	WPS активирован, FM-Master WLAN ждет данные доступа маршрутизатора
	Мигает медленно (2 секунды включен, 1 секунду выключен)	FM-Master WLAN соединен через маршрутизатор со смартфоном/планшетом
Желтый	Горит	FM-Master WLAN запускается
	Быстро мигает	FM-Master WLAN работает в режиме обновления микропрограммного обеспечения
	Мигает медленно (2 секунды включен, 1 секунду выключен)	FM-Master WLAN ищет связь с маршрутизатором
Красный	Мигает	Неисправность Устранение неисправности: <ul style="list-style-type: none"> <li>• Отключить от электропитания, подождать 10 секунд, снова подключить к электропитанию</li> <li>• FM-Master WLAN перевести на заводскую настройку (→ Восстановить заводскую настройку)</li> <li>• Обновить микропрограммное обеспечение (→ Актуализация микропрограммного обеспечения)</li> </ul>

## 6.2 Установить программное приложение

iOS

Android

Выполнить следующие действия:

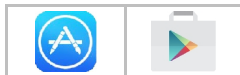

1. Открыть Google Play или App Store.
  2. Найти и установить программное приложение «Oase FM-Master».
    - Соблюдать указания во время установки.
  3. Подтвердить запросы на доступ к внутренним данным устройства.
    - Если доступ разрешен, возможно создание индивидуальных фотографий продукта для идентификации розеток.
    - Запрос осуществляется во время установки (Android) или выполнения приложения (iOS).
- После успешной установки приложение отображается на дисплее.

## 6.3 Соединить через WLAN-маршрутизатор

Исходное условие:

- Радиус действия WLAN между маршрутизатором и FM-Master WLAN составляет более 80 м без источника помех и при беспрепятственной видимости.
- Во WLAN-маршрутизаторе установлен WLAN-стандарт 802.11b. FM-Master WLAN поддерживает только этот стандарт.

Соединение можно реализовать тремя различными способами:

- Нажатием кнопки соединить через WPS
- С помощью программного приложения „Oase FM-Master“ соединить через WPS (→ Выполнить соединение с WLAN-маршрутизатором через WPS)
- С помощью программного приложения „Oase FM-Master“ соединить вручную (→ Выполнить ручную соединение с WLAN-маршрутизатором)

### Нажатием кнопки соединить через WPS

Надежное соединение с WPS (Wi-Fi Protected Setup) выполняется нажатием кнопки соответственно на WLAN-маршрутизаторе и на FM-Master WLANe.

- Вводить SSID и пароль не нужно.
- WLAN-маршрутизатор должен поддерживать WPS.

Необходимо выполнить следующие действия:

С помощью маршрутизатора:

1. Нажать WPS-кнопку на маршрутизаторе, чтобы активировать WPS.
  - Выполняйте указания руководства по эксплуатации маршрутизатора.
  - WPS активируется только на ограниченное время. В течение этого времени включить WPS на FM-Master WLAN.

I

С помощью FM-Master WLAN:

2. Ввести сервисный штифт в отверстие между двумя верхними розетками до ощутимого сопротивления. Кнопка сброса достигнута.
3. Коротко нажать кнопку сброса (макс. 2 секунды), чтобы включить WPS.
  - Светодиод светится зеленым светом и быстро мигает.
  - WPS активируется прим. на 2 минуты.
  - Соединение выполнено тогда, когда светодиод медленно мигает зеленым светом (2 секунды включен, 1 секунду выключен).

С помощью смартфона/планшета:

4. Выполнить соединение с WLAN-маршрутизатором.
5. Запустить программное приложение „Oase FM-Master“.

## 6.4 Выполнить напрямую соединение с WLAN

Радиус действия WLAN между смартфоном/планшетом и FM-Master может составлять до 80 м без источника помех и при беспрепятственной видимости.

- Имя сети (SSID) ① и стандартный пароль ② указаны на ярлыке рядом с заводской табличкой на FM-Master WLAN.
- Соединение зашифровано и защищено паролем.
  - Рекомендация: сменить пароль во время первого ввода в эксплуатацию для предотвращения несанкционированного доступа к FM-Master WLAN.
- Последние шесть символов имени сети (SSID) „Oase FM-Master <xxxxxx>“ являются специфическими для устройства и привязанными к нему.
- В заводских настройках для FM-Master WLAN установлен пароль «oase1234». Из соображений безопасности необходимо сменить пароль после ввода в эксплуатацию.



Используемые символы могут отличаться от символов на смартфоне / планшете.

iOS

Android

Выполнить следующие действия:



1. Открыть настройки.
2. Выбрать и включить WLAN/WiFi.
  3. Из списка сетей выбрать необходимое сетевое соединение, „Oase FM-Master <xxxxxx>“.
4. Ввести пароль и выбрать «Соединить».
  - Устанавливается соединение с FM-Master WLAN.
  - При успешном соединении под именем сети отображается «Соединено» (Android) или «✓» (iOS).
  - Другие соединения WLAN неактивны.
5. Запустить приложение «Oase FM-Master».
  - Приложение автоматически выбирает язык операционной системы. Если приложение не поддерживает язык, устанавливается английский язык.



7 Обслуживание  
7.1 Обзор экрана «Домашняя страница»



Экран «Домашняя страница»



FMR0015

- 1
  - 
  - Включение/выключение розетки
    - Для включения или выключения розетки нажмите на символ.
    - Добавьте фотографию к символу (→ Подбор символа для розетки)
- 2
  - 
  - Переход к предыдущей/следующей странице
    - Для выбора страницы нажать на символ.
- 3
  - 
  - Активация/деактивация таймера
    - Коротко нажмите на символ, чтобы активировать или деактивировать таймеры для четырёх розеток.
- 4
  - 
  - Экран «Домашняя страница»
    - Для выбора экрана нажать на символ.
    - С помощью данного экрана осуществляется управление подключенными устройствами.
  - 
  - Экран "Таймер"
    - Для выбора экрана нажать на символ.
    - Управляйте розетками в течение 24 часов при помощи встроенных таймеров.
  - 
  - Окно "Мои устройства"
    - Для выбора экрана нажать на символ.
    - Добавить и конфигурировать устройства OASE с дистанционным управлением.
  - 
  - Экран "Параметры"
    - Для выбора экрана нажать на символ.
    - Отобразить информацию об устройстве.
    - Выполнить соединение с устройством напрямую (Access Point) или через WLAN-маршрутизатор (роутер).
    - Изменить имя сети (SSID) и пароль.
    - Обновить микропрограммное обеспечение.

- 5
- 

Состояние соединения WLAN

  - ONLINE (ОНЛАЙН): смартфон/планшет соединен с FM-Master WLAN.
  - OFFLINE (АВТОНОМНО): смартфон/планшет не соединен с FM-Master WLAN.
- 6
- Системное время FM-Master WLAN.
- Системное время может быть выставлено на время устройства управления.  
(→ Актуализация системного времени)
- 7
- 

Диммирование подключенного устройства на розетке внизу слева

  - Для диммирования подключенного устройства дотронуться до кнопки ползункового регулятора и сдвинуть его.
  - Для ступенчатого диммирования подключенного устройства нажать на острие стрелки.
  - Функция доступна для регулируемых устройств OASE.

## 7.2 Подбор символа для розетки



### Экран «Домашняя страница»

Символы для включения розеток могут иметь индивидуальное фотоизображение.



FMR0019

- 1 Символ для включения розетки

### iOS

Необходимо выполнить следующие действия:

1. Коснуться символа и удерживать нажатым в течение 2 с.
  - Для выбора открывается диалоговое окно.
2. Выбрать из библиотеки фото, снятое встроенной камерой, или удалить.

### Android

Необходимо выполнить следующие действия:

1. Коснуться символа и удерживать нажатым в течение 2 с.
  - Для выбора камеры открывается диалоговое окно.
2. Сфотографировать желаемый объект встроенной камерой.
  - Фото автоматически вводится в символ.

### 7.3 Управление устройством с помощью ручного передатчика



#### Экран «Домашняя страница»

Если добавлено несколько устройств, то коротко нажимайте **»»** или **««**, пока не появится страница с требуемым устройством.

Альтернатива: провести по экрану вправо или влево.

- Наименование изделия OASE отображается на экране сверху слева.
- Добавленное устройство можно отдельно обозначить индивидуальным именем. (→ Добавление устройства)



FMR0020

1. Виртуальный ручной передатчик
  - Виртуальный ручной передатчик идентичен физическому.
  - Одному подсоединенному устройству могут быть подчинены несколько виртуальных или физических ручных передатчиков.
  - Несколько одинаковых устройств могут управляться одним виртуальным ручным передатчиком совместно. Для этого виртуальный ручной передатчик должен быть прописан на каждом устройстве.
    - Программирование ручного передатчика описано в руководстве по применению добавленного устройства.

Необходимо выполнить следующие действия:

1. Нажать на клавишу виртуального ручного передатчика или дотронуться до клавиши.
  - Красный светодиод сигнализирует, что функция выполняется.
  - Функции клавиш описаны в руководстве по применению добавленного устройства.

## 7.4 Управление насосом при подключении DMX



### Экран «Домашняя страница»

Если добавлено несколько устройств, то коротко нажимайте  $\gg$  или  $\ll$ , пока не появится страница с требуемым устройством.

Альтернатива: провести по экрану вправо или влево.

- Наименование изделия OASE отображается на экране вверху слева.
- Добавленное устройство можно отдельно обозначить индивидуальным именем. (→ Добавление устройства)

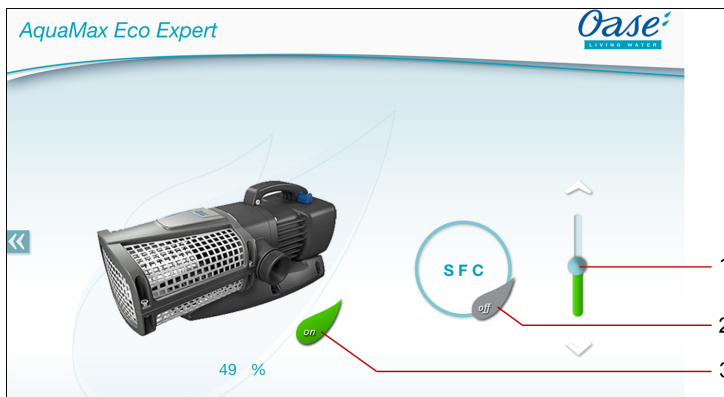

FMR0018

- 1 Регулировка частоты вращения
  - Для установки частоты вращения насоса дотронуться до кнопки ползункового регулятора и сдвинуть его.
  - Для ступенчатой регулировки частоты вращения нажать на острие стрелки.
  - При включенной функции SFC регулировка частоты вращения не активирована (символ, выделенный серым).
- 2 Включение/выключение функции SFC
  - Для включения или выключения функции SFC нажать на символ.
  - Функции SFC описана в руководстве по эксплуатации насоса.
- 3 Включение/выключение насоса
  - Для включения или выключения насоса нажать на символ.



## 7.5 Краткое описание окна "Таймер"

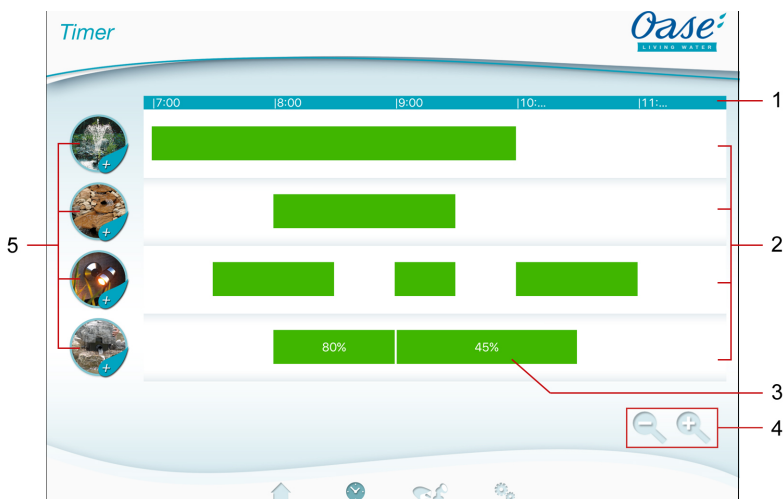

### Окно "Таймер"



FMR0023

- 1 24-часовая шкала (0:00 часов - 24:00 часа)
- 2 Ось времени для представления программируемых таймеров
  - Каждой розетке соответствует одна ось времени.
  - Программируемые таймеры представлены на оси времени в виде зелёных полос.
  - Прикасаясь в области осей времени, можно изменять изображение требуемым образом:
    - Перемещайтесь вправо или влево, чтобы показать другие значения времени.
    - Раздвигайте пальцы, чтобы вытягивать оси времени.
    - Сводите пальцы вместе, чтобы сжимать оси времени.
- 3 Программируемый таймер
  - Зелёная полоса показывает интервал времени, на котором розетка включена.
  - Время включения и выключения видны на 24-часовой шкале.
  - Для розетки с диммером будет дополнительно показан заданный процент для диммера.
- 4 Средства помощи при работе на маленьком дисплее:
  -  Сенсорный символ
    - Оси времени сжать.
  -  Сенсорный символ
    - Оси времени растянуть.
- 5 Сенсорный символ розетки
  - Прикоснитесь к сенсорному символу, чтобы запрограммировать новый таймер.

7.6 Добавление таймера



Окно "Таймер"



FMR0024

Необходимо выполнить следующие действия:

1. Коротко нажмите сенсорный символ требуемой розетки или прикоснитесь к свободному участку на оси времени и держите.
  - Будет показан новый таймер.
2. Перемещайтесь вертикально по соответствующей числовой прокрутке, задавая время включения и выключения.
3. У розетки с диммером установите дополнительно значение процента.

4. Коротко нажмите на , чтобы добавить таймер.
  - Таймер появится на оси времени.

Чтобы прервать процесс, коротко нажмите .

7.7 Изменение/удаление таймера



Окно "Таймер"

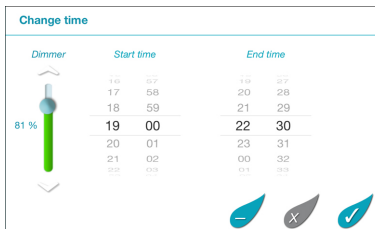



FMR0025

Изменение таймера

Необходимо выполнить следующие действия:

1. Нажмите требуемый таймер и держите его нажатым.
  - Таймер появится.
2. Перемещайтесь вертикально по соответствующей числовой прокрутке, задавая время включения и выключения.
3. У розетки с диммером установите дополнительно требуемое значение процента.
4. Активизация настроек:

5. Нажмите коротко , чтобы принять изменения.
  - Таймер появится на оси времени.

Чтобы прервать процесс, коротко нажмите .

### Удаление таймера

Необходимо выполнить следующие действия:

1. Нажмите требуемый таймер и держите его нажатым.
  - Таймер появится.
2. Нажмите коротко , чтобы удалить запрограммированный таймер.
  - Появится запрос, удалить только данный таймер или все запрограммированные таймеры розеток.
3. Коротко нажмите требуемую команду.
  - Данный таймер и/или все таймеры розетки будут удалены.

### 7.8 Обзор экрана «Мои устройства»



Экран «Мои устройства»

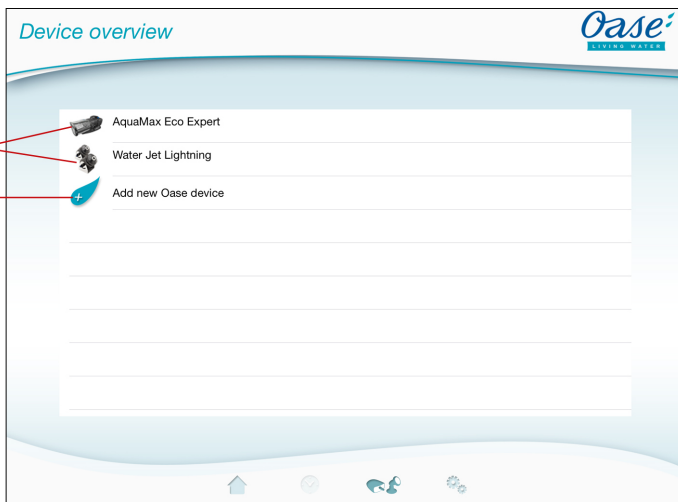

FMR0016

- 1 Уже добавленные устройства
- 2 Добавить новое устройство

## 7.9 Добавление устройства





### Экран «Мои устройства»

К прибору FM-Master WLAN можно подключить максимум десять устройств.



#### iOS

Необходимо выполнить следующие действия:

1. Дотронуться до , чтобы открыть список доступных устройств OASE.
2. Для выбора устройства нажать на необходимое устройство в списке.
3. Для добавления устройства дотронуться до .
  - Для устройства с ручным передатчиком отображается запрос для программирования.
4. Для программирования нажать клавишу на устройстве и затем подтвердить запрос нажатием «ОК».
  - Клавиша для программирования описана в руководстве по применению устройства.
  - Ручной передатчик был запрограммирован.
  - Устройство было добавлено.
5. Для присвоения добавленному устройству имени перейти к экрану обзора устройства.
6. В перечне устройств нажать на необходимое устройство.
  - Открывается диалоговое окно.
7. Ввести имя устройства и подтвердить нажатием «ОК».
  - Имя устройства было прописано.

#### Android

Необходимо выполнить следующие действия:

1. Дотронуться до , чтобы открыть список доступных устройств OASE.
2. Для выбора устройства нажать на необходимое устройство в списке.
3. Для добавления устройства дотронуться до .
4. Подтверждение запроса.
5. Ввести имя устройства и подтвердить нажатием «ОК».
  - Для устройства с ручным передатчиком отображается запрос для программирования.
6. Для устройства с ручным передатчиком нажать на устройстве клавишу для программирования и затем подтвердить запрос нажатием «ОК».
  - Ручной передатчик был запрограммирован.
  - Устройство было добавлено.
  - Имя устройства было прописано.



#### УКАЗАНИЕ

В случае виртуального пульта управления название устройства может также содержать описание клавиш. Например FM-Master 3:

- „Биопруд - 1:Свет 2:Скиммер 3:Водопад“



#### УКАЗАНИЕ

Виртуальный ручной передатчик на экране «Домашняя страница» может быть прописан также после добавления устройства.

- Для программирования используется соответствующая клавиша на виртуальном ручном передатчике.
- Программирование ручного передатчика описано в руководстве по применению добавленного устройства.



## 7.10 Удаление устройства



### Экран «Мои устройства»

#### iOS

Необходимо выполнить следующие действия:

1. Прикоснуться к ячейке с подлежащим удалению устройству и, удерживая, сдвинуть влево.



2. Нажать на опцию «Удалить».
  - Устройство удалено.

#### Android

Необходимо выполнить следующие действия:

1. Прикоснуться к ячейке с подлежащим удалению устройством на .
2. Следующий запрос подтвердить нажатием «ОК».
  - Устройство удалено.



7.11 Краткое описание страницы "Параметры"



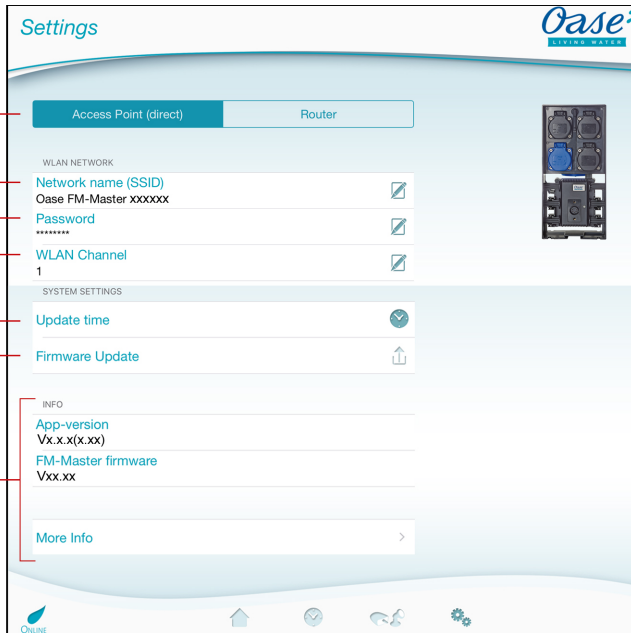

Экран "Параметры"



FMR0021

- 1 Выбрать WLAN-соединение
  - Нажатием клавиши **Access Point (direct)** включают FM-Master WLAN в режиме Access-Point. В этом режиме смартфон/планшет соединяется через WLAN "Oase FM-Master <xxxxxx>" напрямую с FM-Master WLAN. (→ Выполнить напрямую соединение с WLAN)
  - Нажатием клавиши **Router** включается FM-Master WLAN в режиме маршрутизатора. В этом режиме FM-Master WLAN соединяется с доступным WLAN одного маршрутизатора. В целях управления смартфон/планшет должен быть соединен с тем же WLAN. (→ Выполнить соединение с WLAN-маршрутизатором через WPS) (→ Выполнить вручную соединение с WLAN-маршрутизатором)
- 2 Имя сети (SSID)
  - Указатель "Access Point (связь напрямую)"
    - Устройство представляет собой беспроводную сеть (WLAN) под введенным именем, с которой напрямую соединяется смартфон/планшет.
    - Имя сети в заводской настройке указано на наклейке на FM-Master WLAN рядом с паспортной табличкой. (→ Выполнить напрямую соединение с WLAN)
    - Имя сети изменяется посредством нажатия сенсорного символа . Последние шесть символов «xxxxxx» являются для устройства специфическими и привязаны к нему. (→ Изменение имени сети)
  - Указатель "Маршрутизатор"
    - Изображается WLAN, с которым соединен FM-Master WLAN .
- 3 Пароль
  - Пароль „oase1234“ в заводской настройке указан на наклейке FM-Master WLAN рядом с паспортной табличкой. (→ Ввод в эксплуатацию)
  - С помощью сенсорного символа  изменяют WLAN-пароль для прямого WLAN-соединения (Access Point). (→ Изменение пароля WLAN)

- 4 Канал WLAN
  - Если в результате работы других участников беспроводной связи канал окажется загруженным, тогда имеется возможность перейти на другой канал.
  - Сбой в работе WLAN-соединения можно устранить за счет выбора другого канала.
  - Это возможно только в режиме Access-Point.
- 5 Актуализация времени
  - При нажатии сенсорного символа  системное время FM-Master WLAN будет выставлено на время устройства управления. (→ Актуализация системного времени)
- 6 Обновить микропрограммное обеспечение
  - Микропрограммное обеспечение обновляется после нажатия сенсорного символа . (→ Актуализация микропрограммного обеспечения)
- 7 Изображение приборной информации. (→ Актуализация микропрограммного обеспечения)

## 7.12 Выполнить соединение с WLAN-маршрутизатором через WPS



### Экран "Параметры"

Исходное условие:

- Смартфон/планшет соединен напрямую (Access Point) с FM-Master WLAN. (→ Выполнить напрямую соединение с WLAN)
- Во WLAN-маршрутизаторе установлен WLAN-стандарт 802.11b. FM-Master WLAN поддерживает только этот стандарт.

Необходимо выполнить следующие действия:

1. Нажать на .
2. В запросе выбрать „WPS“.
  - WPS активируется. В течение 2 минут активировать WPS на WLAN-маршрутизаторе. при необходимости прочитать руководство по эксплуатации маршрутизатора.
  - Соединение выполнено тогда, когда светодиод на FM-Master WLAN медленно мигает зеленым светом (2 секунды включен, 1 секунду выключен).
3. Смартфон/планшет соединить с WLAN маршрутизатором.
  - Теперь программное приложение можно соединить с FM-Master WLAN через маршрутизатор.

## 7.13 Выполнить ручную соединение с WLAN-маршрутизатором



### Экран "Параметры"

Исходное условие:

- Смартфон/планшет соединен напрямую (Access Point) с FM-Master WLAN. (→ Выполнить напрямую соединение с WLAN)
- Во WLAN-маршрутизаторе установлен WLAN-стандарт 802.11b. FM-Master WLAN поддерживает только этот стандарт.

Необходимо выполнить следующие действия:

1. Нажать на .
2. В запросе выбрать „Соединение вручную“.
3. Ввести имя сети (SSID) маршрутизатора.
4. Ввести пароль маршрутизатора и подтвердить клавишей „OK“.
  - Установление связи квитируется предупреждающим звуковым сигналом.
  - Соединение выполнено тогда, когда светодиод на FM-Master WLAN медленно мигает зеленым светом (2 секунды включен, 1 секунду выключен).
5. Смартфон/планшет соединить с WLAN маршрутизатором.
  - Теперь программное приложение можно соединить с FM-Master WLAN через маршрутизатор.

## 7.14 Изменение имени сети



### Экран "Параметры"

Необходимо выполнить следующие действия:

1. Рядом с опцией «Имя сети(SSID)» прикоснуться к .
  - Отображается запрос подтверждения.
2. Ввести действующий пароль WLAN и подтвердить нажатием «ОК».
3. Ввести новое имя сети и подтвердить нажатием «ИЗМЕНИТЬ».
  - FM-Master WLAN сообщает об успешном изменении звуковым сигналом квитирования.
  - Соединение WLAN с FM-Master WLAN прерывается, происходит перезагрузка.
4. Обеспечить соединение WLAN под новым именем сети.

## 7.15 Изменение пароля WLAN



### Экран "Параметры"

Необходимо выполнить следующие действия:

1. Рядом с опцией «Пароль WLAN» прикоснуться к .
  - Отображается запрос подтверждения.
2. Ввести старый действующий пароль WLAN, подтвердить нажатием «ОК».
3. Ввести новый пароль WLAN, повторить ввод и подтвердить нажатием «ИЗМЕНИТЬ».
  - FM-Master WLAN сообщает об успешном изменении звуковым сигналом квитирования.
  - Соединение WLAN с FM-Master WLAN прерывается, происходит перезагрузка.
4. Обеспечить соединение WLAN с новым паролем.



### УКАЗАНИЕ

Для смартфонов/планшетов с Android аутентификация может произойти со сбоем, поскольку новый пароль не запрашивается автоматически. Устранение неисправности:

- В настройках WLAN смартфона/планшета выбрать имя сети и ввести новый пароль.
- В смартфоне/планшете удалить WLAN, снова выбрать WLAN и соединить.

## 7.16 Актуализация системного времени



### Экран "Параметры"

Необходимо выполнить следующие действия:

1. Коротко нажмите на  рядом с "Актуализация времени".
  - Сенсорный символ активен, если системное время FM-Master WLAN отличается от времени устройства управления.
  - Время может быть актуализировано только при активном сенсорном символе.
2. Запрос подтвердите нажатием "ОК".

## 7.17 Актуализация микропрограммного обеспечения



### Экран "Параметры"

При обновлении микропрограммного обеспечения FM-Master WLAN переходит в режим обновления микропрограммного обеспечения и находит новую сеть. Для установки обновления смартфон/планшет должен быть подсоединен к сети.



#### УКАЗАНИЕ

Условия для надежного обновления микропрограммного обеспечения:

- Другие связи WLAN с FM-Master WLAN отключены.
- Соединение WLAN имеет очень хорошую интенсивность сигнала.
- Действие программного приложения FM Master App во время обновления не завершается.
- Экономичный режим питания смартфона/планшета отключен.
- Аккумулятор смартфона/планшета имеет достаточный заряд. Обновление длится не более 2 минут.
- Поддача электропитания на FM-Master WLAN не прерывается.

Необходимо выполнить следующие действия:

1. Рядом с опцией «FM-Master Firmware» прикоснуться к .
  - Сенсорный символ отображается только при доступности обновления.
2. Подтвердить указания для надежного обновления микропрограммного обеспечения.
  - FM-Master WLAN переходит в режим обновления микропрограммного обеспечения и подтверждает замену звуковым сигналом квитирования.
  - FM-Master WLAN находит сеть „OASE\_UPDATE\_xxxxxx“.
  - Отображается команда по замене сети.
3. Подключить смартфон/планшет к сети „OASE\_UPDATE\_xxxxxx“.
4. Перейти к экрану «Настройки» программного приложения и подтвердить команду.
  - Обновление будет запущено.
  - Отображается процесс обновления.
5. После успешного обновления смартфон/планшет подсоединить к сети WLAN FM-Master WLAN.

## 7.18 Отображение информации об устройстве



### Экран "Параметры"

Изображается информация:

- Версия программного приложения FM Master App.
- Версия микропрограммного обеспечения FM-Master WLAN.

Нажать на „Дополнительную информацию“, чтобы вызвать следующие данные:

- Серийный номер FM-Master WLAN.
- Локальный IP-адрес
- IP-адрес FM-Master WLAN
- Нажать на [Product informations / FAQ](#), чтобы получить дополнительные сведения о продуктах на сайте фирмы OASE и помощь в решении проблем.

### 7.19 Сбросить в исходное состояние сетевые настройки

Сетевые настройки переводятся в начальную заводскую настройку. Остаются без изменений занесенные в память данные из приборной библиотеки и таймера.

Необходимо выполнить следующие действия:

I

1. Извлечь заглушку.
2. Ввести сервисный штифт в отверстие между двумя верхними розетками до ощутимого сопротивления. Кнопка сброса достигнута.
3. Кнопку сброса держать нажатой прим. 5 секунд.
  - Спустя короткое время раздается прерывистый звуковой сигнал, который квитирует удаление сетевой настройки.
  - Имя сети (SSID) и пароль WLAN-маршрутизатора удалены.
  - Пароль для FM-Master WLAN переводится назад на пароль заводской настройки.
  - Светодиод на FM-Master WLAN горит зеленым светом.
  - Устройство FM-Master WLAN включается в режиме Access-Point и теперь может напрямую соединиться со смартфоном/планшетом.
4. Установить заглушку на место.

### 7.20 Восстановить заводскую настройку

Добавленные устройства и индивидуальные настройки сети при восстановлении заводских настроек удаляются.

Необходимо выполнить следующие действия:

I

1. Извлечь заглушку.
2. Ввести сервисный штифт в отверстие между двумя верхними розетками до ощутимого сопротивления. Кнопка сброса достигнута.
3. Кнопку сброса держать нажатой не менее 15 секунд.
  - Через 5 секунд раздается прерывистый звуковой сигнал, еще через 10 секунд раздается постоянный звуковой сигнал. Затем светодиод мигает и запускается восстановление заводских настроек.
  - Заводские настройки восстановлены, когда загорается зеленый светодиод.
4. Установить заглушку на место.

## 8 Устранение неисправностей

### 8.1 Таблица неисправностей

Неисправность	Причина	Устранение неисправности
Соединение WLAN не обеспечивается, хотя отображается имя сети в настройках WLAN	Смартфон/планшет не может обновить внесенные данные по подсоединению сети	<p>iOS:</p> <ul style="list-style-type: none"> <li>Выбрать сеть и коснуться <math>\Phi</math></li> <li>Чтобы удалить сеть, нужно коснуться символа «Игнорировать данную сеть»</li> <li>Затем снова подключиться к сети</li> </ul> <p>Андроид:</p> <ul style="list-style-type: none"> <li>Для удаления данной сети выбрать сеть и коснуться опции «Удалить».</li> <li>Затем снова подключиться к сети</li> </ul>
	Установленный на маршрутизаторе WLAN-стандарт несовместим с FM-Master WLAN	FM-Master WLAN поддерживает только WLAN-стандарт 802.11b
FM-Master WLAN не реагирует на команды	WLAN/WiFi на смартфоне/планшете деактивирован	Активируйте WLAN/WiFi на смартфоне/планшете и обеспечьте подключение к FM-Master WLAN
	Источники помех между смартфоном/планшетом и FM-Master WLAN	<ul style="list-style-type: none"> <li>Расстояние между смартфоном/планшетом и FM-Master WLAN уменьшите</li> <li>Выберите для управления другое место</li> <li>Обеспечить беспрепятственную видимость между FM-Master WLAN и смартфоном/планшетом</li> <li>В случае прямой WLAN-связи (Access Point) между FM-Master WLAN и смартфоном/планшетом нужно выбрать другой WLAN-канал (→ Краткое описание страницы "Параметры")</li> </ul>
	Слишком большое расстояние между смартфоном/планшетом и FM-Master WLAN	<ul style="list-style-type: none"> <li>Уменьшите расстояние, не превышайте макс. расстояние досягаемости 80 м</li> <li>Используйте обычный имеющийся в продаже усилитель-повторитель, чтобы увеличить радиус действия</li> </ul>
	WLAN-антенна на FM-Master WLAN отсоединилась или не подключена	Подключить и закрепить WLAN-антенну и развернуть ее в сторону смартфона/планшета или маршрутизатора
	WLAN-антенна на FM-Master WLAN направлена неправильно	WLAN-антенну правильно развернуть в сторону смартфона/планшета или маршрутизатора
	Электропитание FM-Master WLAN прервано	<ul style="list-style-type: none"> <li>Обеспечить электропитание</li> <li>Светодиод светится зеленым</li> <li>Светодиод мигает зеленым при обеспечении соединения WLAN</li> </ul>
Не работает диммер	Приемник в FM-Master WLAN неисправен	Необходимо проконсультироваться с сервисной службой OASE
	Сработал слаботочный предохранитель <ul style="list-style-type: none"> <li>Не регулируемое устройство подключено к регулируемой розетке</li> <li>Была превышена максимально допустимая подводимая мощность</li> </ul>	<ul style="list-style-type: none"> <li>Заменить предохранитель (→ Технические характеристики)</li> <li>Подключать к розетке с регулируемой яркостью нужно только надлежащие устройства</li> <li>Соблюдать максимально допустимую подводимую мощность</li> </ul>
FM-Master WLAN включает в неправильное время	Системное время FM-Master WLAN не соответствует действительному	Вывести системное время по времени устройства управления. (→ Актуализация системного времени)
Добавленное устройство OASE с радиоуправлением не реагирует на команды	Для радиоуправления на 433,92 МГц расстояние до FM-Master WLAN является превышенным	Уменьшить расстояние между FM-Master WLAN и устройством OASE, не превышать макс. расстояние досягаемости 80 м
Добавленное устройство DMX не реагирует на команды	Прервана передача данных	Проверить соединение DMX
	Отсутствует электропитание устройства DMX	Обеспечить электропитание
На команды ручного передатчика реагируют несколько устройств	На канале FM-Master WLAN прописано несколько устройств	<ul style="list-style-type: none"> <li>Удалить нежелательные устройства</li> <li>Программирование устройства описано в руководстве по применению устройства</li> </ul>

Неисправность	Причина	Устранение неисправности
Светодиод быстро мигает желтым светом	FM-Master WLAN находится в режиме обновления микропрограммного обеспечения	FM-Master WLAN запустить повторно (отсоединить и снова восстановить подачу электропитания) Соединить смартфон/планшет с сетью „OASE_UPDATE_XXXXXX“ и повторно запустить обновление микропрограммного обеспечения через программное приложение
Светодиод медленно мигает желтым светом (2 секунды включен, 1 секунду выключен)	FM-Master WLAN ищет WLAN-связь с маршрутизатором	<ul style="list-style-type: none"> <li>• Уменьшите расстояние, не превышайте макс. радиус действия 80 м</li> <li>• Устранить причину ослабления WLAN-сигнала ( напр. другой участник связи, перелад высоты)</li> <li>• Включить WLAN-маршрутизатор</li> <li>• На маршрутизаторе активировать WLAN-функцию</li> <li>• Если маршрутизатора нет или он сломан, тогда нужно настройку сети FM-Master WLAN перевести в исходное состояние, чтобы управлять им напрямую в режиме Access-Point (→ Сбросить в исходное состояние сетевые настройки)</li> <li>• FM-Master WLAN соединить с другим маршрутизатором (→ Соединить через WLAN-маршрутизатор)</li> </ul>
Светодиод мигает красным светом	Внутренняя ошибка	<ul style="list-style-type: none"> <li>• Отключить от электропитания, подождать 10 секунд, повторно подключить к электропитанию</li> <li>• Сбросить FM-Master WLAN на заводские настройки</li> </ul>
Устройство не запускается, светодиод светится красным	Не найдено микропрограммное обеспечение	Вручную запустить режим обновления микропрограммного обеспечения (→ Ручной запуск микропрограммного обеспечения)

## 8.2 Ручной запуск микропрограммного обеспечения

Необходимо выполнить следующие действия:

I

1. Отключить электропитание.
2. Извлечь заглушку.
3. Ввести сервисный штифт в отверстие между двумя верхними розетками до ощутимого сопротивления. Кнопка сброса достигнута.
4. Кнопку сброса держать нажатой.
5. Повторно включите электропитание, удерживая кнопку сброса нажатой.
6. Через прим. 2 секунды отпустите кнопку сброса.
  - FM-Master WLAN находится в режиме обновления микропрограммного обеспечения, если светодиод мигает желтым светом.
7. Смартфоном/планшетом активируйте WLAN-связь с WLAN OASE\_UPDATE\_XXXXXX .
8. Запустите обновления микропрограммного обеспечения через программное приложение. (→ Актуализация микропрограммного обеспечения)
9. Установить заглушку на место.



## 9 Очистка и уход



**ВНИМАНИЕ!** Опасное электрическое напряжение!

**Возможные последствия:** смерть или тяжелые травмы.

**Меры безопасности** Перед началом работ отключите устройство от электросети.

### 9.1 Прочистить прибор

Чистку прибора выполняйте мягкой, чистой и сухой тканью. Не применяйте агрессивные моющие средства или химические растворы, так как они могут разрушить корпус или отрицательно воздействовать на функционирование прибора.

### 9.2 Замените предохранитель

Диммер защищен слаботочным предохранителем.

Исходное условие:

- Сетевые разъемы подключенных устройств извлечены.

Необходимо выполнить следующие действия:

J

1. Извлечь заглушку.
2. Повернуть держатель предохранителя при помощи отвертки с небольшим усилием на четверть оборота влево (байонетный замок).
3. Извлечь держатель предохранителя со слаботочным предохранителем.
4. Заменить слаботочный предохранитель.  
Модель: → технические данные
5. Повторно установить держатель предохранителя.
6. Установить заглушку на место.

## 10 Изнашивающиеся детали

Следующие компоненты являются изнашивающимися частями, на них гарантия не распространяется:

- Слаботочный предохранитель диммера

## 11 Утилизация



### УКАЗАНИЕ

Не утилизировать данный прибор вместе с домашним мусором!

- Выведите устройство из работы, обрезав его кабель, и утилизируйте через предусмотренную для этого систему возврата.

## 目录

1	本使用说明书的注意事项 .....	532
1.1	本使用说明书中的图标 .....	532
1.1.1	警告说明 .....	532
1.1.2	更多信息 .....	532
2	供货范围 .....	532
3	产品介绍 .....	532
3.1	按规定使用 .....	533
4	安全说明 .....	533
4.1	水和电的组合会引发危险 .....	533
4.2	电气连接 .....	533
4.3	安全操作 .....	534
5	安装和连接 .....	534
5.1	连接天线 .....	534
5.2	安放设备 .....	534
5.3	连接电源 .....	534
5.4	连接 DMX 连接线 .....	535
5.5	将设备连接到电源分配器上 .....	535
6	调试 .....	535
6.1	显示运行状态 .....	536
6.2	安装应用程序 .....	536
6.3	通过 WLAN 路由器建立连接 .....	536
6.4	建立直接 WLAN 连接 .....	537
7	操作 .....	538
7.1	“主页”屏幕概览 .....	538
7.2	图标与插座适配 .....	539
7.3	用遥控器操作 .....	540
7.4	操作 DMX 接口上的泵 .....	541
7.5	“计时器”屏幕概览 .....	542
7.6	添加计时器 .....	543
7.7	更改/删除计时器 .....	543
7.8	“我的设备”屏幕概览 .....	544
7.9	添加设备 .....	545
7.10	删除设备 .....	546
7.11	“设置”界面概览 .....	547
7.12	通过 WPS 与 WLAN 路由器建立连接 .....	548
7.13	手动与 WLAN 路由器建立连接 .....	548
7.14	更改网络名称 .....	549
7.15	更改无线局域网密码 .....	549
7.16	更新系统时间 .....	549
7.17	刷新固件 .....	550
7.18	显示设备信息 .....	550
7.19	重置网络设置 .....	551
7.20	重置出厂设置 .....	551
8	故障排除 .....	552
8.1	故障表 .....	552
8.2	启动手动升级固件模式 .....	553

9	清洁和保养 .....	554
9.1	清洁设备 .....	554
9.2	更换保险丝 .....	554
10	磨损件 .....	554
11	丢弃处理 .....	554
	技术参数 .....	555
	设备上的标志 .....	557
	备件 .....	558

## 原版使用说明书的翻译

使用说明书的版本1.1

## 1 本使用说明书的注意事项

欢迎您购买欧亚瑟活水 (OASE Living Water) 公司产品。购买本产品，**GA InScenio FM Master WLAN**是您的正确选择。

首次使用本设备之前请仔细阅读本使用说明书并熟悉本设备。所有在本设备上的工作以及用本设备从事的工作都必须按照本说明书进行。

请务必遵守安全注意事项，以便正确及安全地使用设备。

请妥善保管本使用说明书。转让设备时请连同本使用说明书一起转交。

### 1.1 本使用说明书中的图标

#### 1.1.1 警告说明

使用表明危险程度的信号词，将本手册中的警告说明进行分类。



#### 警告

- 表示潜在危险，
- 若不遵守，可能导致死亡或重伤。



#### 提示

有助于更好理解的信息。

#### 1.1.2 更多信息

□ A 引用插图，如图 A

→ 引用另一章。

## 2 供货范围

A	数目	说明
1	1	InScenio FM-Master WLAN
2	1	保护罩
3	1	地钉
4	1	无线局域网天线
5	1	服务销，用以重置为出厂设置

## 3 产品介绍

该 FM-Master WLAN 是一个带有集成无线局域网连接技术的花园插座。连接的设备通过智能手机或平板电脑以及应用程序 FM-Master 进行控制。

产品特点：

- 四个可切换插座，其中一个是可调光的。
- 带有集成定时器的每个插座都 24 小时可控。
- 最多 10 个可远程操控的 OASE 设备可以被附加集成并通过应用程序进行控制。
- 附加的 DMX/RDM 接头，用于控制可作花园用数据总线的 OASE 终端设备，例如 AquaMax Eco Expert。
- 盖板防止飞溅的水进入，能确保全年使用。

### 3.1 按规定使用

GA InScenio FM Master WLAN 仅限于以下使用条件:

- 只针对适合的 OASE 产品作为电源分配器运行使用。
- 在环境温度为  $-20^{\circ}\text{C}$  到  $+45^{\circ}\text{C}$  的情况下运行。
- 必须在遵守技术数据的前提下运行。

对于 GA InScenio FM Master WLAN 须遵守以下限制:

- 不要与可能对人或物引起危险的设备进行连接, 并且在紧急情况下必须要立刻关闭设备。
- **请勿在水中或水下运行。**

## 4 安全说明

如果对本设备使用不当以及未用于正确的用途, 或者未遵照安全说明来使用, 可能造成人员受伤或者财物损坏。

如果有监督人或经指导已获得有关安全使用设备的知识, 了解由此可能产生的风险, 本机可以由 **8 岁** 以上的儿童, 以及肢体、感官或心智能力较低或缺乏经验和知识的成人操作。

切勿让儿童玩耍本产品。

在无人监督的情况下不得让儿童进行清洁和用户维护工作。

### 4.1 水和电的组合会引发危险

- 如果连接不符合规定或者操作不当, 则水和电的组合会因触电而导致死亡或者重伤。
- 在将手伸入水中之前, 必须切断水中所有设备的电源。

### 4.2 电气连接

- 电气安装必须符合国家安装规定, 并且只能由专业电工施行。
- 专业电工基于其专业训练、知识和经验有能力和权限评估并完成委托给他的工作。专业人员的工作也包括识别可能的危险以及遵守相关的地区性和国家性标准、细则和规章制度。
- 如有疑问或问题, 请您咨询专业电工。
- 只有当设备的电气数据和电源的电气数据一致时, 才允许连接设备。设备数据位于设备的铭牌、包装上或在该说明书中。
- 该设备必须由最大设计故障电流为 **30mA** 的漏电断路器提供保护。
- 延长电缆和电源分配器 (如接线板) 必须适合露天使用 (防溅)。
- 保护插头连接防潮。

### 4.3 安全操作

- 只有在带有保护罩的情况下允许运行设备。通过保护罩能防止雨水和飞溅的水进入到接头和插头。
- 设备、接口和插头都不是防水的，因此不允许在水下敷设或安装。
- 如果电缆或壳体损坏不得操作设备。
- 不得用电缆搬提或拉扯设备。
- 铺设电缆时要注意避免损坏，并确保没有人可能被绊倒。
- 除非在本手册中有明确要求，否则不得打开设备或相关部件的外壳。
- 只执行在本手册中给予说明的工作。如果还是没有解决问题，请咨询授权服务中心，或还有疑问则联系生产商。
- 只可使用原装备件和配件。
- 切勿对设备进行技术更改。

## 5 安装和连接



**注意！** 危险电压。

**可能后果：** 死亡或重伤。

**防护措施：**

- 设备运行时须带有防护罩。
- 设备距离水域至少 2 米，以防浸水。

### 5.1 连接天线

步骤如下：

C

1. 取下塞子并拧紧天线。
2. 校正天线。

### 5.2 安放设备

步骤如下：

B

- 设备的安装至少距离池塘边缘 2 米。
- **设备不要受阳光直射。**

D

1. 取下设备的保护罩。
2. 将地钉约  $\frac{3}{4}$  的长度插进地面。
3. 将设备推到地钉上。
4. 使用设备将地钉的全部长度挤压进地面。
5. 检查稳定性。

### 5.3 连接电源

步骤如下：

E

带有电源插头的设备变体：

- 将电缆的连接器推到设备插头上。

F

带有电缆的设备变体：

- 将设备连接到电网。
  - 在电网上的作业只允许专业电工执行。
  - 遵守电缆旗标上的接线布局。
  - 只能用接线套筒装上导线。

## 5.4 连接 DMX 连接线

步骤如下：

G

1. 移除设备上的保护罩。
2. 将连接电缆的插头插上并用两个螺栓固定（最大 2.0 Nm）。
  - 橡胶密封垫必须干净和坐合位置准确。
  - 更换已经受损的橡胶密封垫。

## 5.5 将设备连接到电源分配器上

- 不得在设备上接入 InScenio 控制器或便携多用插头。

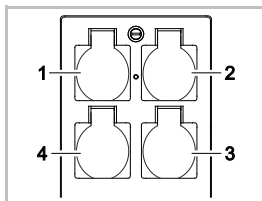

- 1 插头 1，可切换（最大 10 A / 2000 W）
- 2 插头 2，可切换（最大 10 A / 2000 W）
- 3 插头 3，可切换（最大 10 A / 2000 W）
- 4 插头 4，可切换并且可调光（40 W ... 320 W）

**提示：** 不要超过设备的总负荷 16 A / 3600 W！

步骤如下：

1. 选择合适的插头（参见上图）并将设备的电源插头插入插座。
  - 请检查您的 OASE 设备是否允许连接到该插头。为此，请阅读要连接的设备的使用说明书。
  - 基本上适用的是：通过变压器供电的设备不能连接到可调光的插座上。

H

2. 安装保护罩。

## 6 调试

通过智能手机/平板电脑上的“Oase FM-Master”应用程序进行操作。按此顺序进行调试：

- 安装“OASE FM-Master”应用程序。（→ 安装应用程序）
- 连接 FM-Master WLAN 与电源。
- 建立无线局域网连接。

智能手机/平板电脑可以按以下两种方式连接 FM-Master WLAN：

- 通过可用的 WLAN 路由器连接智能手机/平板电脑和 FM-Master WLAN。（→ 通过 WLAN 路由器建立连接）
- 通过 WLAN 直接连接智能手机/平板电脑和 FM-Master WLAN。（→ 建立直接 WLAN 连接）



**提示**

FM-Master WLAN 上的 LED 灯显示相应的运行状态。（→ 显示运行状态）

## 6.1 显示运行状态

A

LED 显示 FM-Master WLAN 的运行状态。

- 故障或误操作帮助 (→ 故障表)

LED 颜色	LED 状态	说明
-	关	FM-Master WLAN 已关闭
绿色	亮	FM-Master WLAN 准备就绪, 或者已通过存取点模式连接智能手机/平板电脑
	快速闪烁	WPS 已激活, FM-Master WLAN 等待路由器的访问数据
	缓慢闪烁 (亮 2 秒, 灭 1 秒)	FM-Master WLAN 已通过路由器连接智能手机/平板电脑
黄色	亮	FM-Master WLAN 启动
	快速闪烁	FM-Master WLAN 处于固件升级模式中
	缓慢闪烁 (亮 2 秒, 灭 1 秒)	FM-Master WLAN 搜索与路由器的连接
红色	闪烁	故障 对策: <ul style="list-style-type: none"> <li>断开电源, 等待 10 秒钟, 重新连接电源</li> <li>将 FM-Master WLAN 重置为出厂设置(→ 重置出厂设置)</li> <li>执行固件升级(→ 刷新固件)</li> </ul>

## 6.2 安装应用程序

iOS

Android

操作方法:

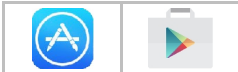

1. 打开 Google Play 或 App Store。



2. 搜索并安装“Oase FM-Master”应用程序。
  - 在安装过程中按照说明进行操作。
3. 确认有关访问设备内部数据的询问请求。
  - 如果允许访问, 可以创建单个产品照片用于标识插座。
  - 在应用程序安装过程中 (Android) 或运行时 (iOS) 发生询问请求。
 安装成功后, 应用程序会显示在显示屏上。

## 6.3 通过 WLAN 路由器建立连接

前提:

- 在无干扰源且视线不受遮挡的情况下, 路由器和 FM-Master WLAN 间的 WLAN 作用范围不超过 80 m。
- WLAN 路由器中已设置 WLAN 标准 802.11b。FM-Master WLAN 只支持该标准。

可以通过三种不同的方法建立连接:

- 借助 WPS 通过按下按键连接
- 借助 WPS 通过“Oase FM-Master”应用程序连接(→ 通过 WPS 与 WLAN 路由器建立连接)
- 通过“Oase FM-Master”应用程序手动连接(→ 手动与 WLAN 路由器建立连接)

### 借助 WPS 通过按下按键连接

借助 WPS (Wi-Fi 保护设置) 通过按下按键分别在 WLAN 路由器和 FM-Master WLAN 上建立安全连接。

- 不需要输入 SSID 和密码。
- WLAN 路由器必须支持 WPS。



步骤如下：

在路由器上：

- 按下路由器上的 WPS 按键，以激活 WPS。
  - 注意路由器使用说明书中的信息。
  - 只能在有限的时间内激活 WPS。在此时间内在 FM-Master WLAN 上激活 WPS。

□ |

在 FM-Master WLAN 上：

- 将笔尖插入两个上方插口中间的孔中，直至感到受阻为止。即碰到重置键。
- 短暂（最长 2 秒）按下复位按键，以激活 WPS。
  - LED 亮绿灯，快速闪烁。
  - WPS 保持激活约 2 分钟。
  - 当 LED 缓慢闪烁绿灯时（亮 2 秒，灭 1 秒），说明已建立连接。

在智能手机/平板电脑上：

- 与 WLAN 路由器建立连接。
- “Oase FM-Master”应用程序启动。

### 6.4 建立直接 WLAN 连接

在无干扰源且视线不受遮挡的情况下，智能手机/平板电脑和 FM-Master 之间的 WLAN 有效距离最大为 80 m。

- 网络名称 (SSID) ① 和默认密码 ② 在 FM-Master WLAN 上的设备铭牌旁边的标签上。
- 连接已加密并通过密码保护。
  - 建议：在第一次调试时更改密码，以阻止对 FM-Master WLAN 的未经许可的访问。



- 网络名称 (SSID) “Oase FM-Master”的最后六位字符 <xxxxxx>“是设备特定且预设好的。
- FM-Master WLAN 出厂密码为 “oase1234”。出于安全原因，在调试后应更改密码。

使用的图标可能与智能手机/平板电脑上的图标有偏差。

iOS                  Android                  操作方法：

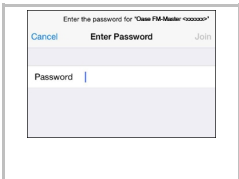
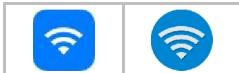

- 打开设置。
- 选择并激活无线局域网/无线上网 (WLAN/WiFi)。
- 从网络列表中选择所需的网络连接“Oase FM-Master <xxxxxx>”。
- 输入密码并选择“连接”。
  - 至 FM-Master WLAN 的连接正建立。
  - 如果连接成功，将在网络名称下面显示“已连接”(Android) 或显示一个“✓”(iOS)。
  - 其它的无线局域网连接将禁用。
- “Oase FM-Master”应用程序启动。
  - 应用程序自动选择操作系统的语言。如果应用程序不支持该语言，将被设置为英语。







7 操作  
7.1 “主页”屏幕概览



“主页”屏幕



FMR0015

- 1
  - 
  - 接通/断开插座
    - 点击图标，接通或断开插座。
    - 给图标添加照片 (→ 图标与插座适配)
- 2
  - 
  - 选择前/下一页
    - 点击图标，选择页面。
- 3
  - 
  - 启用/禁用计时器
    - 点击图标，启用或禁用四个插座用的计时器。
- 4
  - 
  - “主页”屏幕
    - 点击图标，选择屏幕。
    - 通过该显示屏操作接入设备
  - 
  - “计时器”屏幕
    - 点击图标，选择屏幕。
    - 带有集成计时器的插座可 24 小时控制。
  - 
  - “我的设备”屏幕
    - 点击图标，选择屏幕。
    - 添加并配置可远程操控的 OASE 设备。
  - 
  - “设置”界面
    - 点击图标，选择屏幕。
    - 显示设备信息
    - 直接与设备建立连接（存取点），或者通过 WLAN 路由器（路由器）建立连接。
    - 更改网络名称 (SSID) 和密码。
    - 更新固件
- 5
  - 
  - 无线局域网连接的状态
    - 在线：智能手机/平板电脑和 FM-Master WLAN 已连接。
    - 离线：智能手机/平板电脑未连接 FM-Master WLAN。

- 6 FM-Master WLAN 的系统时间。
  - 该系统时间可更新成操作设备的时间。(→ 更新系统时间)
- 7  对连接到左下方插座上的设备进行调光
  - 触摸并滑动滑动调节器的按钮，对连接的设备进行调光。
  - 点击箭头，对连接的设备进行步进调光。
  - 对可调光的 OASE 设备，功能可用。

## 7.2 图标与插座适配



“主页”屏幕

开关插座的图标可用照片单独配置。

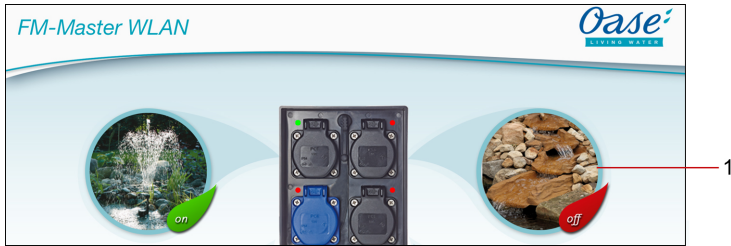

FMR0019

- 1 开关插座的图标

### iOS

步骤如下：

1. 触摸图标并按下 2 秒。
  - 打开选项对话框。
2. 从图库中选择照片，用内置照相机拍摄或删除。

### Android

步骤如下：

1. 触摸图标并按下 2 秒。
  - 打开选择照相机的对话框。
2. 用内置照相机拍摄要拍的对象。
  - 照片自动添加到图标中。

## 7.3 用遥控器操作



“主页”屏幕

添加多个设备时点击 或 直至显示所需设备。

备选：在屏幕上向左或向右划。

- OASE 设备名在屏幕左上方显示。
- 添加的设备可通过单一名称明确地显示，（→ 添加设备）



FMR0020

## 1 虚拟遥控器

- 虚拟遥控器与实体遥控器相同。
- 一台添加的设备可拥有多个虚拟的或实体的遥控器。
- 多个相同的设备可共用一个虚拟遥控器操作。为此须将虚拟遥控器与各台设备绑定。
  - 遥控器的绑定方法详见所添加设备的使用说明。

步骤如下：

1. 点击虚拟遥控器的按键或触摸并按住按键。
  - 红色 LED 信号灯亮起，显示功能执行。
  - 按键的功能详见所添加设备的使用说明。

## 7.4 操作 DMX 接口上的泵



“主页”屏幕

添加多个设备时点击 或 直至显示所需设备。

备选：在屏幕上向左或向右划。

- OASE 设备名在屏幕左上方显示。
- 添加的设备可通过单一名称明确地显示，（→ 添加设备）

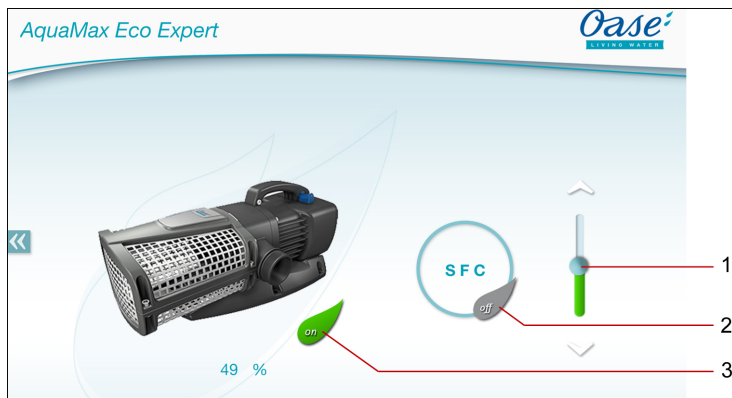

FMR0018

- 1 设置转数
  - 触摸并滑动滑动调节器的按钮，设定泵的转数。
  - 点击箭头，步进地设定转数。
  - SFC 功能打开时，转数设定失效（图标变灰）。
- 2 打开/关闭 SFC 功能
  - 点击图标，打开或关闭 SFC 功能。
  - SFC 功能详见所添加设备的使用说明。
- 3 打开/关闭泵
  - 点击图标，打开或关闭泵。



7.5 “计时器”屏幕概览

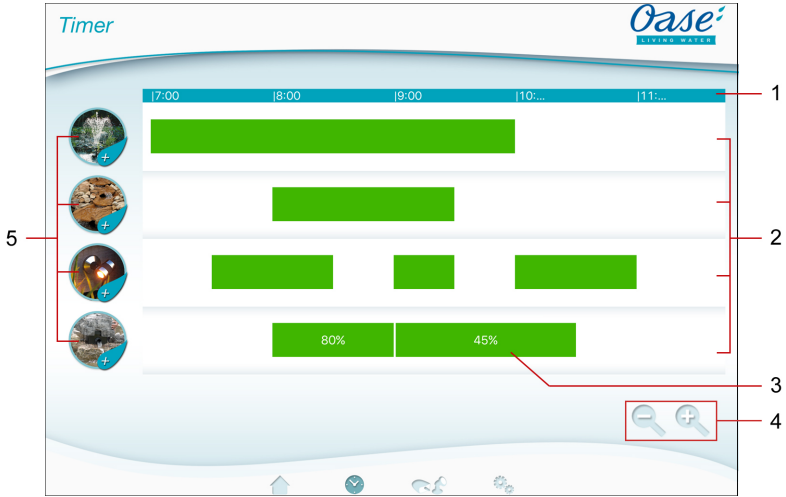

“计时器”屏幕



FMR0023

- 1 24 小时刻度尺 (0 时 - 24 时)
- 2 用于显示设定时器的时间轴
  - 每个插座均配有一个时间轴。
  - 设定的计时器在时间轴上以绿色横条显示。
  - 在时间轴区域使用触控手势以匹配显示：
    - 向右或向左划动，显示另一时间。
    - 张开手指，延长时间轴。
    - 并拢手指，缩短时间轴。
- 3 设定的计时器
  - 绿色横条显示插座接通的时间段。
  - 接通时间和关闭时间可以在 24 小时刻度尺上进行读取。
  - 此外，对于带调光器的插座还会显示调光器的设置百分值。
- 4 小屏幕的操作辅助功能：
  -  触摸图标
    - 缩短时间轴。
  -  触摸图标
    - 延长时间轴。
- 5 插座触摸图标
  - 轻触触摸图标，设定一个新的计时器。

## 7.6 添加计时器



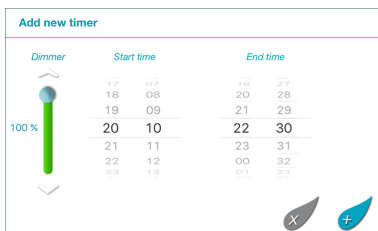

## “计时器”屏幕



FMR0024

步骤如下：

1. 点击所需插座的触摸图标或在时间轴空闲区域一直轻触，  
- 则会显示一个新的计时器。
2. 通过对各数字轮上下进行选择，直至完成所需开始时间和结束时间的设置。
3. 此外，对于带调光器的插座另外设置百分值。
4. 点击 ，添加计时器。  
- 计时器会显示在时间轴上。  
若要取消操作，点击 。

## 7.7 更改/删除计时器



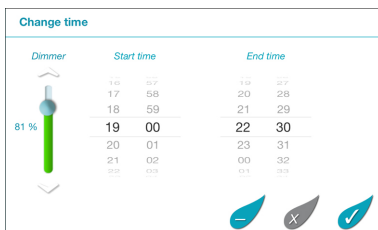

## “计时器”屏幕



FMR0025

## 更改计时器

步骤如下：

1. 一直轻触所需计时器，  
- 则会显示该计时器。
2. 通过对各数字轮上下进行选择，以设置所需开始时间和结束时间。
3. 此外，对于带调光器的插座另外设置所需百分值。
4. 确认设置：
5. 点击 ，确认更改。  
- 计时器会显示在时间轴上。  
若要取消操作，点击 。

### 删除计时器

步骤如下：

1. 一直轻触所需计时器，
  - 则会显示该计时器。
2. 点击 ，删除设定的计时器。
  - 会显示一个提示框，询问是只删除该计时器还是删除所有设定的插座计时器。
3. 点击所需指令。
  - 该计时器或所有插座计时器被删除。

## 7.8 “我的设备”屏幕概览



### “我的设备”屏幕

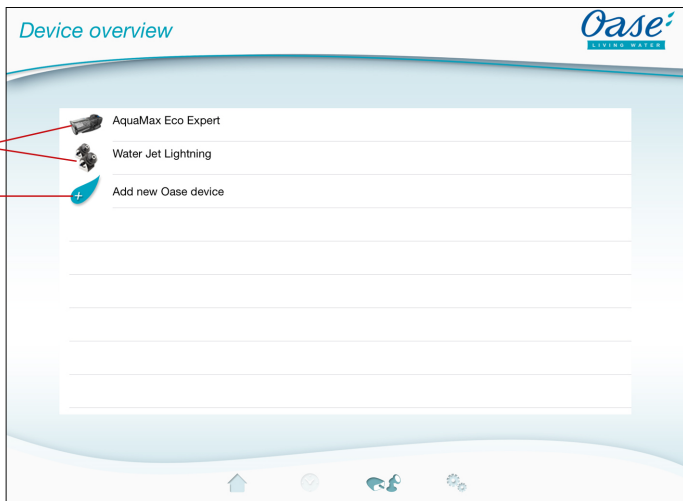

FMR0016

- 1 已添加的设备
- 2 添加新设备



## 7.9 添加设备





### “我的设备”屏幕

FM-Master WLAN 最多可添加十台设备。



#### iOS

步骤如下：

1. 点击 ，打开可用 OASE 设备的清单。
2. 点击清单中的设备，选择设备。
3. 点击 ，添加设备
  - 带有遥控器的设备显示是否绑定的询问。
4. 在设备上确认绑定按键，随后点击“OK”确认询问
  - 绑定按键详见所添加设备的使用说明。
  - 遥控器已绑定。
  - 设备已添加。
5. 为给已添加设备命名，切换至设备概览。
6. 在设备概览中点击所需设备。
  - 打开对话框。
7. 输入设备名称，点击“OK”确认。
  - 设备名称已设定

#### Android

步骤如下：

1. 点击 ，打开可用 OASE 设备的清单。
2. 点击清单中的设备，选择设备。
3. 点击 ，添加设备
4. 确认询问。
5. 输入设备名称，点击“OK”确认。
  - 带有遥控器的设备显示是否绑定的询问。
6. 当设备带有遥控器时，在设备上确认绑定按键，随后点击“OK”确认询问
  - 遥控器已绑定。
  - 设备已添加。
  - 设备名称已设定



#### 提示

对于虚拟遥控器，设备名也可以包括按键的说明。以 FM-Master 3 为例：

- “Bioteich - 1:Licht 2:Skimmer 3:Wasserfall”



#### 提示

“主页”屏幕上的虚拟遥控器也可在添加设备后再绑定。

- 为了绑定，在虚拟遥控器上按下相关按钮确认
- 遥控器的绑定方法详见所添加设备的使用说明。

## 7.10 删除设备



### “我的设备”屏幕

---

#### iOS

步骤如下：

1. 触摸要删除设备所在行，按住并向左移动。



2. 点击“删除”。
  - 设备已删除。

#### Android

步骤如下：

1. 在要删除设备所在行中点击 。
2. 点击“OK”确认以下询问。
  - 设备已删除。

## 7.11 “设置”界面概览



## “设置”界面

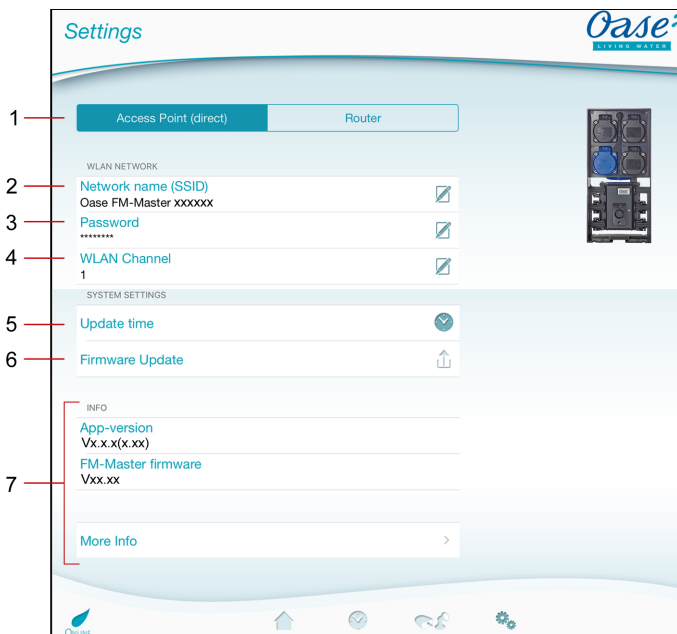

FMR0021

## 1 选择 WLAN 连接

- 通过 **Access Point (direct)** 按键以存取点模式启动 FM-Master WLAN。在该模式中，智能手机/平板电脑通过 WLAN“Oase FM-Master <xxxxxx>”直接连接 FM-Master WLAN。（→ 建立直接 WLAN 连接）
- 通过 **Router** 按键以路由器模式启动 FM-Master WLAN。在该模式中，FM-Master WLAN 连接可用的路由器 WLAN。为了进行操作，智能手机/平板电脑必须连接相同的 WLAN。（→ 通过 WPS 与 WLAN 路由器建立连接）  
（→ 手动与 WLAN 路由器建立连接）

## 2 网络名称（SSID）



- “存取点（直接）”选项
  - 设备以给定的网络名称提供无线网络（WLAN），以使其直接连接智能手机/平板电脑。
  - 出厂设置中的网络名称在 FM-Master WLAN 铭牌旁边的标签上。（→ 建立直接 WLAN 连接）
  - 通过触摸图标  更改网络名称。最后六位字符“xxxxxx”是设备特定且预设好的。（→ 更改网络名称）
- “路由器”选项
  - 显示与 FM-Master WLAN 相连的 WLAN。

## 3 密码

- 出厂设置中的密码“oase1234”在 FM-Master WLAN 铭牌旁边的标签上。（→ 调试）
- 通过触摸图标  更改直接 WLAN 连接（Access Point）的 WLAN 密码。（→ 更改无线局域网密码）

## 4 WLAN 信道

- 如果设置的信道被其他无线设备占用，可以转移至其他信道。
- 可以通过选择其他信道排除 WLAN 连接故障。
- 仅可用于存取点模式。

- 5 更新时间
  - 点击触摸图标 ，将 FM-Master WLAN 的系统时间更新成操作设备的时间。（→ 更新系统时间）
- 6 更新固件
  - 通过触摸图标  刷新固件。（→ 刷新固件）
- 7 显示设备信息。（→ 刷新固件）

## 7.12 通过 WPS 与 WLAN 路由器建立连接



### “设置”界面

---

前提：

- 智能手机/平板电脑直接（存取点）连接 FM-Master WLAN。（→ 建立直接 WLAN 连接）
- WLAN 路由器中已设置 WLAN 标准 802.11b。FM-Master WLAN 只支持该标准。

步骤如下：

1. 点击 。
2. 在询问窗中选择“WPS”。
  - 启用 WPS。2 分钟内在 WLAN 路由器上启用 WPS。必要时阅读路由器的说明书。
  - 当 FM-Master WLAN 上的 LED 缓慢闪烁绿灯时（亮 2 秒，灭 1 秒），说明已建立连接。
3. 智能手机/平板电脑连接路由器的 WLAN。
  - 应用程序现在可以通过路由器连接 FM-Master WLAN。

## 7.13 手动与 WLAN 路由器建立连接



### “设置”界面

---

前提：

- 智能手机/平板电脑直接（存取点）连接 FM-Master WLAN。（→ 建立直接 WLAN 连接）
- WLAN 路由器中已设置 WLAN 标准 802.11b。FM-Master WLAN 只支持该标准。

步骤如下：

1. 点击 。
2. 在提问中选择“手动连接”。
3. 输入路由器的网络名称（SSID）。
4. 输入路由器的密码并点击“OK”确认。
  - 通过警示音确认建立连接。
  - 当 FM-Master WLAN 上的 LED 缓慢闪烁绿灯时（亮 2 秒，灭 1 秒），说明已建立连接。
5. 智能手机/平板电脑连接路由器的 WLAN。
  - 应用程序现在可以通过路由器连接 FM-Master WLAN。

## 7.14 更改网络名称



### “设置”界面

步骤如下：

1. 在“网络名称(SSID)”旁点击 。
  - 显示许可询问
2. 输入有效的无线局域网密码并点击“OK”确认。
3. 输入新的网络名称并点击“更改”确认。
  - FM-Master WLAN 响起确认声音，报告更改成功。
  - 到 FM-Master WLAN 的无线局域网连接断开并重新启动。
4. 以新的网络名称建立无线局域网连接。

## 7.15 更改无线局域网密码



### “设置”界面

步骤如下：

1. 在“无线局域网密码”旁点击 。
  - 显示许可询问
2. 输入有效的旧无线局域网密码并点击“OK”确认。
3. 输入新的无线局域网密码，再输入一次并点击“OK”确认。
  - FM-Master WLAN 响起确认声音，报告更改成功。
  - 到 FM-Master WLAN 的无线局域网连接断开并重新启动。
4. 以新的网络名称建立无线局域网连接。



### 提示

在 Android 智能手机/平板电脑上可能在更改密码后出现验证错误，因为不会自动询问新密码。对策：

- 在智能手机/平板电脑的无线局域网设置中选择网络名称并输入新密码。
- 在智能手机/平板电脑中删除 WLAN，重新选择并连接 WLAN。

## 7.16 更新系统时间



### “设置”界面

步骤如下：

1. 在“更新时间”旁点击 。
  - 当 FM-Master WLAN 系统时间与操作设备的时间不一致时，触摸图标被激活。
  - 只有在触摸图标激活时，才能更新时间。
2. 点击“OK”确认询问。

## 7.17 刷新固件



### “设置”界面

更新固件时，FM-Master WLAN 转换为固件更新模式，并且提供新网络备使用。为了安装更新，须将智能手机/平板电脑与该网络连接。



#### 提示

顺利进行固件更新的前提：

- 已断开与 FM-Master WLAN 的其他 WLAN 连接。
- 无线局域网连接信号强度很好。
- FM Master 应用程序在更新期间不会结束。
- 解除智能手机/平板电脑的节能模式。
- 智能手机/平板电脑的电池已充满。更新最多持续 2 分钟。
- FM-Master WLAN 的供电不会中断。

步骤如下：

1. 在“FM-Master 固件”旁点击 。
  - 若有更新可用，则显示触摸图标。
2. 确认顺利进行固件更新的提示：
  - FM-Master WLAN 切换为固件更新模式并响起确认声音确认切换。
  - FM-Master WLAN 建立可用网络 „OASE\_UPDATE\_xxxxxx“。
  - 显示切换网络的提示。
3. 智能手机/平板电脑和 „OASE\_UPDATE\_xxxxxx“ 进行连接。
4. 切换到应用程序的“设置”屏幕并确认提示。
  - 开始更新。
  - 显示更新进程。
5. 更新成功后，将智能手机/平板电脑与 FM-Master WLAN 的无线局域网连接。

## 7.18 显示设备信息



### “设置”界面

显示的信息：

- FM Master App 的应用程序版本
- FM-Master WLAN 的固件版本

点击“详细信息”，以显示以下信息：

- FM-Master WLAN 的序列号
- 本地 IP 地址
- FM-Master WLAN 的 IP 地址
- 点击 [Product informations / FAQ](#)，以便在 OASE 网页上获得有关产品的详细信息和问题帮助。

### 7.19 重置网络设置

将网络设置重置为出厂状态。设备程序和计时器中保存的记录保持不变。

步骤如下：

□ |

1. 拔掉插头
2. 将笔尖插入两个上方插口中间的孔中，直至感到受阻为止。即碰到重置键。
3. 按住重置键约 5 秒钟。
  - 以短间隔响起警示音，确认删除了网络设置。
  - 网络名称 (SSID) 和 WLAN 路由器密码被删除。
  - FM-Master WLAN 的密码恢复为出厂设置。
  - FM-Master WLAN 上的 LED 亮绿灯。
  - FM-Master WLAN 以存取点模式启动，现在可以直接连接智能手机/平板电脑。
4. 插入插头

### 7.20 重置出厂设置

重置出厂设置时，添加的设备和单独的网络设置将被删除。

步骤如下：

□ |

1. 拔掉插头
2. 将笔尖插入两个上方插口中间的孔中，直至感到受阻为止。即碰到重置键。
3. 按住重置键至少 15 秒钟。
  - 在 5 秒钟之后，以短间隔响起警示音，再过 10 秒钟之后，持续响起警示音。接着，LED 闪烁，开始重置出厂设置。
  - 若 LED 变绿，则表明已重置出厂设置。
4. 插入插头

## 8 故障排除

### 8.1 故障表

故障	原因	对策
虽然无线局域网设置中显示有网络名称，但无法建立无线局域网连接	智能手机/平板电脑无法刷新载入的网络连接数据	<b>iOS:</b> <ul style="list-style-type: none"> <li>选择网络并点击 ⓘ</li> <li>点击“忽略该网络”，删除该网络</li> <li>接着，重新连接网络</li> </ul> <b>Android:</b> <ul style="list-style-type: none"> <li>选择网络并点击“删除”，删除网络。</li> <li>接着，重新连接网络</li> </ul>
	路由器中设置的 WLAN 标准与 FM-Master WLAN 不兼容	<b>FM-Master WLAN 只支持 WLAN 标准 802.11b</b> <ul style="list-style-type: none"> <li>在路由器上启用 WLAN 标准 802.11b (参见路由器的使用说明书)</li> </ul>
FM-Master WLAN 对指令无反应	智能手机/平板电脑上的无线局域网/WiFi 未打开	激活智能手机/平板电脑上的 WLAN/WiFi 并建立到 FM-Master WLAN 的连接
	智能手机/平板电脑和 FM-Master WLAN 之间的故障原因	<ul style="list-style-type: none"> <li>减少智能手机/平板电脑和 FM-Master WLAN 之间的距离</li> <li>选择其他操作地点</li> <li>保持 FM-Master WLAN 和智能手机/平板电脑之间的视线不受遮挡。</li> <li>当 FM-Master WLAN 和智能手机/平板电脑之间直接以 WLAN 连接时，选择其他 WLAN 信道(→“设置”界面概要)</li> </ul>
	智能手机/平板电脑和 FM-Master WLAN 之间距离过大	<ul style="list-style-type: none"> <li>减少距离，最大距离不要超过 80 m</li> <li>使用市场上常用的中继器，以扩大作用范围</li> </ul>
	FM-Master WLAN 上的 WLAN 天线松脱或未连接	连接并拧紧 WLAN 天线，并对准智能手机/平板电脑或路由器方向
	FM-Master WLAN 上的 WLAN 天线未对准方向	将 WLAN 天线对准智能手机/平板电脑或路由器方向
	FM-Master WLAN 的供电中断	恢复供电 <ul style="list-style-type: none"> <li>LED 亮绿色</li> <li>若无线局域网连接建立，则 LED 闪绿色</li> </ul>
	FM-Master WLAN 的接收器损坏	需咨询 OASE 售后服务
调光器不起作用	触发熔断 <ul style="list-style-type: none"> <li>无法调光的设备连接到可调光的插座上</li> <li>超过最大允许连接功率</li> </ul>	<ul style="list-style-type: none"> <li>更换保险 (→ 技术数据)</li> <li>可调光的插座只能连接合适的设备。</li> <li>符合最大允许连接功率</li> </ul>
FM-Master WLAN 被设置成错误的时间	FM-Master WLAN 的系统时间与实际的时间不一致	将系统时间更新成操作设备的时间。(→ 更新系统时间)
添加的带无线控制的 OASE 设备对指令无反应。	对于 433.92 兆赫的无线控制，到 FM-Master WLAN 的距离过大	缩短 FM-Master WLAN 与 OASE 设备之间的距离，最大距离不超过 80 m
添加的 DMX 设备对指令无反应	数据传输中断	检查 DMX 连接
	DMX 设备无供电	恢复供电
多个设备对遥控器的指令均有反应	在 FM-Master WLAN 的同一信道上绑定了多台设备	删除不要的设备 <ul style="list-style-type: none"> <li>设备的删除方法详见所添加设备的使用说明。</li> </ul>
LED 快速闪烁黄灯	FM-Master WLAN 处于固件升级模式中	重启 FM-Master WLAN (断开并重新接通电源) 将智能手机/平板电脑与网络 „OASE_UPDATE_xxxxx”连接并通过应用程序启动固件升级
黄色 LED 灯缓慢闪烁 (亮 2 秒，灭 1 秒)	FM-Master WLAN 搜索与路由器的 WLAN 连接	<ul style="list-style-type: none"> <li>减少距离，最大距离不要超过 80 m</li> <li>排除减弱 WLAN 信号的故障源 (比如其他无线设备、高度差)</li> <li>打开 WLAN 路由器</li> <li>在路由器上启用 WLAN 功能</li> <li>如果路由器无法使用或者损坏，重置 FM-Master WLAN 的网络设置，以便在存取点模式中直接控制它(→ 重置网络设置)</li> <li>将 FM-Master WLAN 与另一台路由器相连(→ 通过 WLAN 路由器建立连接)</li> </ul>
LED 闪烁红灯	内部错误	<ul style="list-style-type: none"> <li>断开电源，等待 10 秒钟，重新连接电源</li> <li>将 FM-Master WLAN 重置为出厂设置</li> </ul>
设备不启动，LED 闪烁红色	未找到固件	手动启动升级固件模式 (→ 启动手动升级固件模式)



## 8.2 启动手动升级固件模式

步骤如下：

□ I

1. 断开电源。
2. 拔掉插头
3. 将笔尖插入两个上方插口中间的孔中，直至感到受阻为止。即碰到重置键。
4. 按住重置键。
5. 恢复供电的同时按下重置键。
6. 约 2 秒钟后松开重置键。
  - 若 LED 闪烁黄灯，说明 FM-Master WLAN 处于固件升级模式中。
7. 使用智能手机/平板电脑与 WLAN OASE\_UPDATE\_XXXXXX 建立 WLAN 连接。
8. 通过应用程序启动固件升级。（→ 刷新固件）
9. 插入插头

## 9 清洁和保养



**注意！** 危险电压！

**可能后果：** 死亡或重伤。

**防护措施：** 在开始工作前断开设备电源。

### 9.1 清洁设备

用柔软、干净且干燥的抹布清洁设备。禁止使用腐蚀性的清洁剂或者化学溶液，因为这样可能会侵蚀外壳或者损害设备功能。

### 9.2 更换保险丝

调光器由熔断器保护。

前提：

- 连接设备的网络插头被拔出。

步骤如下：

□ J

1. 拔掉插头
2. 用螺丝刀轻轻压住保险开关，向左拨转四分之一圈（插接式接头）
3. 移除带熔断器的保险开关
4. 更换熔断器  
类型：→ 技术数据
5. 再次旋进保险开关
6. 插入插头

## 10 磨损件

以下元件是磨损件，不在保修范围内：

- 调光器熔断器

## 11 丢弃处理



**提示**

本设备不得按生活垃圾进行废弃处理。

- 剪断电线使本设备无法再使用，并通过专门的回收系统进行废弃处理。

DE	Anschlussspannung	Gesamtbelastung Leistung	Gesamtbelastung Strom	Belastung dimmbare Steckdose	Feinsicherung Dimmer
EN	Mains voltage	Total output, rating	Total output, current	Load, dimming socket	Fine-wire fuse, dimmer
FR	Tension de raccordement	Charge totale rendement	Charge totale courant	Densité de courant Prise avec variateur	Variateur à fusible pour courant faible
NL	Aansluitspanning	Max. capaciteit	Totale belasting stroom	Belasting dimbaar stopcontact	Fijne zekering dimmer
ES	Tensión de conexión	Carga total potencia	Carga total corriente	Carga atenuable Tomacorriente	Fusible para baja intensidad regulador de la intensidad de la luz
PT	Tensão de conexão	Carga total potência	Carga total corrente	Carga, bucha de controlo por variação	Fusível fino - resistência variável
IT	Tensione di attacco	Carico totale potenza	Carico totale corrente	Carico presa regolabile	Fusibile a filo sottile dimmer
DA	Tilslutningsspænding	Samlet last, effekt	Samlet last, strøm	Belastning dimbar stikkontakt	Finsikring på dæmper
NO	Nettspenning	Total belastning effekt	Total belastning strøm	Belastning dimbar stikkontakt	Finsikring dimmer
SV	Anslutningsspänning	Total belastning effekt	Total belastning ström	Belastning dimmeranslutning	Finsäkring för dimmer
FI	Verkköjännite	Kokonaiskuormitus, teho	Kokonaiskuormitus, virta	Kuormitus, himmennettävä Pistorasia	Tarkkuusvaroke valonsäädin
HU	Csatlakoztatási feszültség	Teljes terhelés teljesítmény	Teljes terhelés áram	A szabályozható dugaszoló aljzat terhelése	A dimmer kapcsoló finombiztosító
PL	Napięcie przyłączeniowe	Obciążenie całkowite - moc	Obciążenie całkowite - prąd	Obciążenie gniazdka o regulowanych parametrach	Bezpiecznik o wysokiej czułości regulatora (ściemniacza)
CS	Připojovací napětí	Celkové zatížení - výkon	Celkové zatížení - el.proud	Zatížení stímatelná zásuvka	Jemná pojistka stmívače
SK	Napájacie napätie	Celkové zaťaženie – výkon	Celkové zataženie – prúd	Zaťaženia stmievateľné zásuvka	Jemná poistka pre stmievač
SL	Priključna napetost	Skupna obremenitev moč	Skupna obremenitev tok	Obremenitev zniževalne vtičnice	Precizna varovalka za zatemnilnik
HR	Priključni napon	Ukupno opterećenje snagom	Ukupno strujno opterećenje	Opterećenje na prigušnoj utičnici	Fini osigurač prigušivača
RO	Tensiune de conexiune	Solicitare totală putere	Solicitare totală curent	Sarcină doză reglabilă	Siguranță de precizie graduator
BG	Напрежение в точката на свързване	Пълно натоварване Мощност	Пълно натоварване Ток	Натоварване на регулирането Дюза на щекера	Слаботокров предпазител Димер
UK	Напруга мережі живлення	Загальне навантаження потужності	Загальне навантаження живлення	Навантаження, що затемнюється Розетка	Слабкоструммовий запобіжник диммера
RU	Напряжение питающей сети	Полная нагрузка, мощность	Полная нагрузка, питание	Нагрузка розетки регулирования	Слаботочный предохранитель диммера
CN	输入电压	总负荷功率	总负荷电流	负载可调插座	调光器熔断器
	<b>220 ... 240 V AC, 50/60 Hz</b>	<b>max. 3600 W</b>	<b>max. 16 A</b>	<b>40 ... 320 W</b>	<b>5 × 20 mm, T 1.6 H / 250 V</b>

DE	Frequenz WLAN / max. Reichweite	Frequenz Funksteuerung / max. Reichweite	Ausgänge	Abmessungen	Gewicht
EN	WLAN frequency / max. range	Wireless control frequency / max. range	Outlets	Dimensions	Weight
FR	Fréquence WLAN / portée max.	Fréquence radiocommande / portée max.	Sorties	Dimensions	Poids
NL	Frequentie WLAN / max. reikwijdte	Frequentie draadloze besturing / max. reikwijdte	Uitgangen	Afmetingen	Gewicht
ES	Frecuencia WLAN / alcance máximo	Frecuencia radiomando / alcance máximo	Salidas	Dimensiones	Peso
PT	Frequência WLAN / alcance máximo	Frequência telecomando / alcance máximo	Saídas	Dimensões	Peso
IT	Frequenza WLAN / distanza max.	Frequenza radiocomando / distanza max.	Uscite	Dimensioni	Peso
DA	Frekvens WLAN/maks. rækkevidde	Frekvens fjernbetjening/maks. rækkevidde	Udgange	Mål	Vægt
NO	Frekvens WLAN /maks. rekkevidde	Frekvens radiostyring / maks. rekkevidde	Ut ganger	Mål	Vekt
SV	Frekvens WLAN / max. räckvidd	Frekvens fjärrstyrning / max. räckvidd	Utgångar	Mått	Vikt
FI	WLAN-taajuus / suurin kantama	Radio-ohjauksen taajuus / suurin kantama	Lähdöt	Mitat	Paino
HU	WLAN frekvencia / max. hatótávolság	Rádiós vezérlés frekvencia / max. hatótávolság	Kimenetek	Méreték	Súly
PL	Częstotliwość WLAN / maks. zasięg	Częstotliwość zdalnego sterowania / maks. zasięg	Wyloty	Wymiary	Ciężar
CS	Frekvence WLAN / max. dosah	Frekvence radiového ovládaní / max. dosah	Výstupy	Rozměry	Hmotnost
SK	Frekvencia WLAN / max. dosah	Frekvencia rádiového ovládania / max. dosah	Výstupy	Rozmery	Hmotnosť
SL	Frekvenca WLAN / maks. doomet	Frekvenca radijskega krmiljenja / maks. doomet	Izhodi	Dimenzije	Teža
HR	Frekvencija WLAN-a / maks. doseg	Frekvencija daljinskog upravljanja / maks. doseg	Izlazi	Dimenzije	Težina
RO	Frecvență WLAN / rază max. de acțiune	Frecvență sistem de comandă prin radio / rază max. de acțiune	Ieșiri	Dimensiuni	Greutate
BG	Честота WLAN / макс. обхват	Честота радиоуправление / макс. обхват	Изходи	Размери	Тегло
UK	Частота бездротової ЛОМ / макс. радіус дії	Частота радіокерування / макс. радіус дії	Виходи	Розміри	Вага
RU	Частота WLAN / макс. радиус действия	Частота радиоуправления / макс. радиус действия	Выходы	Размеры	Вес
CN	无线局域网 (WLAN) 频率 / 最大有效距离	无线电控制频率 / 最大有效距离	输出	尺寸	重量
	<b>2,4 GHz / 80 m</b>	<b>433,92 MHz / 80 m</b>	<b>5</b>	<b>215 × 155 × 295 mm</b>	<b>2 kg</b>

	<b>IP X4</b>			
DE	Schutz gegen das Eindringen von Spritzwasser.	Vor direkter Sonneneinstrahlung schützen.	Nicht mit normalem Hausmüll entsorgen!	Lesen Sie die Gebrauchsanleitung
EN	Protection against the ingress of splash water.	Protect from direct sun radiation.	Do not dispose of together with household waste!	Read the operating instructions
FR	Protection contre la pénétration de projection d'eau	Protéger contre les rayons directs du soleil.	Ne pas recycler dans les ordures ménagères !	Lire la notice d'emploi
NL	Beveiliging tegen het binnendringen van spatwater.	Beschermen tegen direct zonlicht.	Niet met het normale huisvuil afvoeren!	Lees de gebruiksaanwijzing
ES	Protección contra la entrada de agua salpicante..	Protéjase contra la radiación directa del sol.	¡No deseche el equipo en la basura doméstica!	Lea las instrucciones de uso
PT	Protecção contra respingos de água.	Proteger contra radiação solar directa.	Não deitar ao lixo doméstico!	Leia as instruções de utilização
IT	Protezione contro la penetrazione di spruzzi d'acqua..	Proteggere contro i raggi solari diretti.	Non smaltire con normali rifiuti domestici!	Leggete le istruzioni d'uso!
DA	Beskyttelse mod indtrængning af vand-sprøjt.	Beskyt mod direkte sollys.	Må ikke bortskaffes med det almindelige husholdningsaffald!	Læs brugsanvisningen
NO	Beskyttelse mot inntrengning av vannsprut.	Beskytt mot direkte sollys.	Ikke kast i alminnelig husholdningsavfall!	Les bruksanvisningen
SV	Skydd mot inträngande stänk-vatten.	Skydda mot direkt solstrålning.	Får inte kastas i hushålls-soporna!	Läs igenom bruksanvisningen
FI	Suoja roiskeveden si-säänpääsemisen estämiseksi	Suojattava suoralta auringonvalolta.	Älä hävität laitetta tavallisen kotitalousjätteen mukana!	Lue käyttöohje
HU	Permetviz behatolása elleni védelem.	Óvja közvetlen napsugárzástól.	A készüléket nem a normál háztartási szeméttel együtt kell megsemmisíteni!	Olvassa el a használati útmutatót
PL	Zabezpieczenie przed przenikaniem rozpryskującej się wody.	Chronić przed bezpośrednim nasłonecznieniem.	Nie wyrzucać wraz ze śmieciami domowymi!	Przeczytać instrukcję użytkownika!
CS	Ochrana proti pronikání odstříkující vody.	Chránit před přímým slunečním zářením.	Nelikvidovat v normálním komunálním odpadu!	Přečtete Návod k použití!
SK	Ochrana proti prenikaniu odstrekujúcej vody	Chránit' pred priamym slnečným žiarením.	Nelikvidovať v normálnom komunálnom odpade!	Prečítajte si Návod na použitie
SL	Zaščita pred vdiranjem pršeče vode	Zaščitite pred neposrednimi sončnimi žarki.	Ne zavrzite skupaj z gospodinj-skimi odpadki!	Preberite navodila za uporabo!
HR	Zaštita od prodiranja prskajuće vode	Zaštite od izravnog sunčevog zračenja.	Ne bacati u običan kućni otpad!	Pročitajte upute za upotrebu!
RO	Protecție împotriva intrării apei de stropire.	Protejați împotriva razelor directe ale soarelui.	Nu aruncați în gunoierul menajer !	Citiți instrucțiunile de utilizare !
BG	Защита от нахлуване на вода от разпръсквана водна струя	Да се пази от слънчеви лъчи.	Не изхвърляйте заедно с обикновения домакински боклук!	Прочетете упътването
UK	Захист від бризок води.	Пристрій повинен бути захищений від прямого сонячного випромінювання.	Не викидайте з побутовим сміттям!	Читайте інструкцію.
RU	Защита от проникновения водяных брызг	Защищать от прямого воздействия солнечных лучей.	Не утилизировать вместе с домашним мусором!	Прочитайте инструкцию по использованию
CN	С防止溅水渗入。	防止阳光直射。	不要与普通的家庭垃圾一起处理！	请阅读使用说明书。

Pos.	InScenio FM-Master WLAN
1	33371
2	42292
3	27645
4	40509
5	20284
6	14496
7	40284

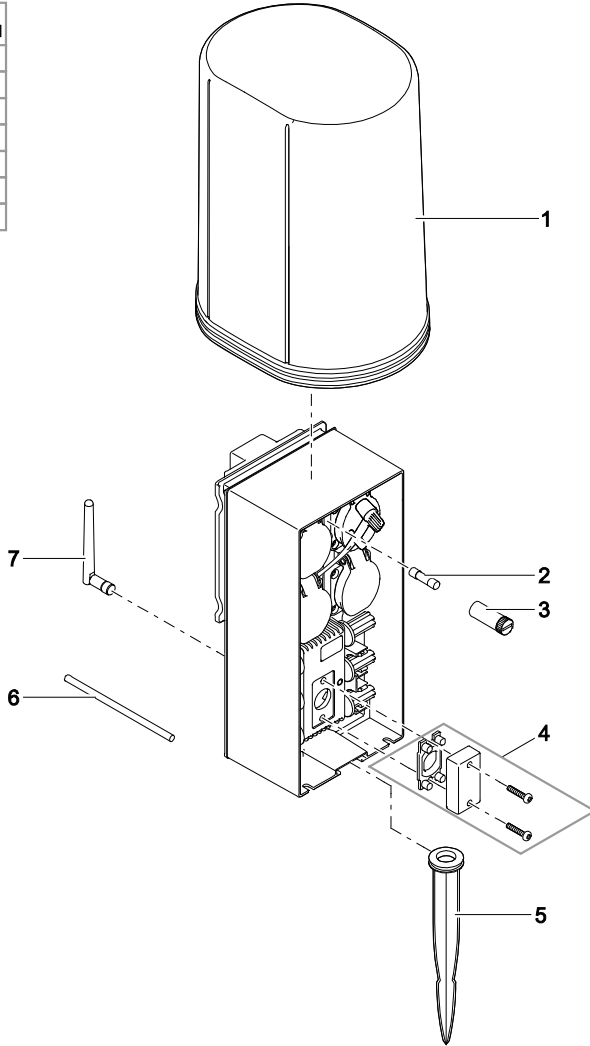

FMR0001



**OASE GmbH · [www.oase-livingwater.com](http://www.oase-livingwater.com)**

**Tecklenburger Straße 161 · 48477 Hörstel · Postfach 20 69 · 48469 Hörstel · Germany**



40216/06-  
16/M1.1